

原子力施設環境放射線調査報告書 データ集(案)

(令和元年度報)

青 森 県

目 次

〔原子燃料サイクル施設〕

1. 青森県実施分測定結果	3
(1) 空間放射線量率測定結果	4
① モニタリングステーションによる空間放射線量率(NaI)測定結果	4
(参考)モニタリングステーションによる空間放射線量率(電離箱)測定結果	6
② モニタリングポストによる空間放射線量率(NaI)測定結果	8
③ モニタリングカーによる空間放射線量率(NaI)測定結果	10
(2) 積算線量測定結果(RPLD)	11
(3) 大気浮遊じん中の全 α 及び全 β 放射能測定結果	12
(4) 大気中の気体状 β 放射能測定結果(クリプトン-85換算)	13
(5) 大気中のヨウ素-131測定結果	14
(6) 環境試料中の放射能測定結果	16
(7) 大気中の水蒸気状トリチウム測定結果	26
(8) 大気中の気体状フッ素測定結果	27
(9) 環境試料中のフッ素測定結果	28
(10) 気象観測結果	29
① 風速・気温・湿度・降水量・積雪深	29
② 大気安定度出現頻度表	31
③ 風配図	32
2. 事業者実施分測定結果	35
(1) 空間放射線量率測定結果	36
① モニタリングステーションによる空間放射線量率(NaI)測定結果	36
(参考)モニタリングステーションによる空間放射線量率(電離箱)測定結果	37
(2) 積算線量測定結果(RPLD)	38
(3) 大気浮遊じん中の全 α 及び全 β 放射能測定結果	39
(4) 大気中の気体状 β 放射能測定結果(クリプトン-85換算)	40
(5) 大気中のヨウ素-131測定結果	41
(6) 環境試料中の放射能測定結果	42
(7) 大気中の水蒸気状トリチウム測定結果	48
(8) 大気中の気体状フッ素測定結果	49
(9) 環境試料中のフッ素測定結果	50
(10) 気象観測結果	52
① 風速・気温・湿度・降水量・積雪深	52
② 大気安定度出現頻度表	53
③ 風配図	54
3. 参考図表	55
(1) 河底土中の放射能濃度の推移	56
(2) 湖底土中の放射能濃度の推移	56
(3) 表土中の放射能濃度の推移	57
(4) 海底土中の放射能濃度の推移	58
4. 線量の推定・評価	59
(1) 測定結果に基づく線量	60
(2) 放出源情報に基づく線量(事業者報告)	60
(3) 自然放射線等による線量	61

[東通原子力発電所]

1. 青森県実施分測定結果	67
(1) 空間放射線量率測定結果	68
① モニタリングステーションによる空間放射線量率 (NaI) 測定結果	68
(参考) モニタリングステーションによる空間放射線量率 (電離箱) 測定結果	69
② モニタリングポストによる空間放射線量率 (NaI) 測定結果	70
(参考) モニタリングポストによる空間放射線量率 (電離箱) 測定結果	73
③ モニタリングカーによる空間放射線量率 (NaI) 測定結果	75
(2) 積算線量測定結果 (RPLD)	76
(3) 大気浮遊じん中の全 β 放射能測定結果	77
(4) 大気中のヨウ素-131測定結果	77
(5) 環境試料中の放射能測定結果	78
(6) 気象観測結果	88
① 風速・気温・湿度・降水量・積雪深	88
② 大気安定度出現頻度表	92
③ 風配図	93
2. 事業者実施分測定結果	95
(1) 空間放射線量率測定結果	96
① モニタリングポストによる空間放射線量率 (NaI) 測定結果	96
(参考) モニタリングポストによる空間放射線量率 (電離箱) 測定結果	97
(2) 積算線量測定結果 (RPLD)	98
(3) 環境試料中の放射能測定結果	100
(4) 気象観測結果	108
① 降水量・積雪深	108
3. 参考図表	109
(1) 大気浮遊じん中の全 α 放射能濃度及び全 β 放射能濃度の相関	110
(2) 表土中の放射能濃度の推移	111
(3) 海底土中の放射能濃度の推移	111
4. 線量の推定・評価	112
(1) 測定結果に基づく線量	113
(2) 放出源情報に基づく線量 (事業者報告)	113
(3) 自然放射線等による線量	114

[リサイクル燃料備蓄センター]

1. 青森県実施分測定結果	119
(1) 空間放射線量率測定結果	120
① モニタリングポストによる空間放射線量率 (NaI) 測定結果	120
(参考) モニタリングポストによる空間放射線量率 (電離箱) 測定結果	121
(2) 積算線量測定結果 (RPLD)	122
(3) 環境試料中の放射能測定結果	123
(4) 気象観測結果	124
① 降水量・積雪深	124
2. 事業者実施分測定結果	125
(1) 空間放射線量率測定結果	126

①モニタリングポストによる空間放射線量率(NaI)測定結果	126
(参考)モニタリングポストによる空間放射線量率(電離箱)測定結果	127
(2)積算線量測定結果(RPLD)	128
(3)環境試料中の放射能測定結果	128
(4)気象観測結果	129
①降水量・積雪深	129
3. 参考図表	131
(1) 表土中の放射能濃度の推移	132

[周辺監視区域内測定結果]

原子燃料サイクル施設	134
1. モニタリングポスト測定結果	135
(1)再処理事業所モニタリングポスト測定結果	135
(2)濃縮・埋設事業所モニタリングポスト測定結果	141
2. 再処理工場の液体廃棄物の放出量測定結果	142
3. 再処理工場の気体廃棄物の放出量測定結果	146
4. 気象観測結果	149
東通原子力発電所	153
1. モニタリングポスト測定結果	154
2. 排気筒モニタ測定結果	158
3. 放水口モニタ測定結果	158
4. 気象観測結果	159

記号の解説

「ND」

定量下限値未満を示す。分析室等で実施する環境試料中放射性核種の分析測定については、測定条件や精度を一定の水準に保つため、試料・核種毎に定量下限値を定めている。

「*」

検出限界以下を示す。モニタリングステーションにおいて自動的に採取・測定している大気浮遊じん中の全アルファ及び全ベータ放射能については、測定条件(採取空気量等)が変動するため、測定値が計数誤差の3倍以下の場合を検出限界以下としている。

「—」

モニタリング対象外を示す。

核種等の記号及び名称

^3H , H-3	: トリチウム	^{144}Ce , Ce-144	: セリウム-144
^7Be , Be-7	: ベリリウム-7	^{154}Eu , Eu-154	: ユロピウム-154
^{14}C , C-14	: 炭素-14	^{214}Bi , Bi-214	: ビスマス-214
^{40}K , K-40	: カリウム-40	^{228}Ac , Ac-228	: アクチニウム-228
^{51}Cr , Cr-51	: クロム-51	U	: ウラン
^{54}Mn , Mn-54	: マンガン-54	^{234}U , U-234	: ウラン-234
^{59}Fe , Fe-59	: 鉄-59	^{235}U , U-235	: ウラン-235
^{58}Co , Co-58	: コバルト-58	^{238}U , U-238	: ウラン-238
^{60}Co , Co-60	: コバルト-60	^{238}Pu , Pu-238	: プルトニウム-238
^{65}Zn , Zn-65	: 亜鉛-65	$^{239+240}\text{Pu}$, Pu-239+240	: プルトニウム-239+240
^{85}Kr , Kr-85	: クリプトン-85	^{241}Pu , Pu-241	: プルトニウム-241
^{90}Sr , Sr-90	: スロンチウム-90	^{241}Am , Am-241	: アメリシウム-241
^{95}Zr , Zr-95	: ジルコニウム-95	^{244}Cm , Cm-244	: キュリウム-244
^{95}Nb , Nb-95	: ニオブ-95		
^{103}Ru , Ru-103	: ルテニウム-103	Pu(α)	: アルファ線を放出する プルトニウム
^{106}Ru , Ru-106	: ルテニウム-106	Am(α)	: アルファ線を放出する アメリシウム
^{125}Sb , Sb-125	: アンチモン-125	Cm(α)	: アルファ線を放出する キュリウム
^{129}I , I-129	: ヨウ素-129		
^{131}I , I-131	: ヨウ素-131		
^{134}Cs , Cs-134	: セシウム-134		
^{137}Cs , Cs-137	: セシウム-137		
^{140}Ba , Ba-140	: バリウム-140		
^{140}La , La-140	: ランタン-140		
		F	: フッ素

原子燃料サイクル施設

1. 青森県実施分測定結果

(1) 空間放射線量率測定結果

① モニタリングステーションによる空間放射線量率(NaI)測定結果

(単位:nGy/h)

測定局	測定月	平均	最大	最小	標準 偏差	平常の 変動幅 を外れた 時間数 (単位: 時間)	平常の変動幅を外 れた原因と時間数 (単位:時間)		平常の 変動幅	過去の 測定値 の範囲	備 考
							施設起因	降雨等			
尾 駁	4月	23	38	20	2.1	0	0	0	6~38 (22±16)	8~141	
	5月	23	44	22	2.0	4	0	4			
	6月	23	43	21	2.1	3	0	3			
	7月	22	38	21	1.9	0	0	0			
	8月	23	52	21	3.0	8	0	8			
	9月	23	69	22	2.8	4	0	4			
	10月	24	40	21	3.0	2	0	2			
	11月	24	59	22	4.2	22	0	22			
	12月	24	81	19	6.3	27	0	27			
	1月	22	45	18	3.5	5	0	5			
	2月	22	51	17	4.2	6	0	6			
	3月	23	51	20	2.9	2	0	2			
	年間	23	81	17	3.4	83	0	83			
千歳平	4月	24	37	20	2.0	3	0	3	10~36 (23±13)	12~76	
	5月	24	43	22	1.9	5	0	5			
	6月	24	41	22	2.1	4	0	4			
	7月	23	39	22	1.8	4	0	4			
	8月	24	49	23	2.6	8	0	8			
	9月	24	40	22	1.9	5	0	5			
	10月	24	40	22	2.8	6	0	6			
	11月	25	47	22	3.3	14	0	14			
	12月	24	73	20	6.2	31	0	31			
	1月	23	72	19	3.7	6	0	6			
	2月	22	42	17	4.6	15	0	15			
	3月	24	47	20	3.0	8	0	8			
	年間	24	73	17	3.3	109	0	109			
平 沼	4月	21	32	19	1.7	0	0	0	9~33 (21±12)	11~68	
	5月	21	40	20	1.9	4	0	4			
	6月	21	35	19	2.0	4	0	4			
	7月	21	36	19	1.9	6	0	6			
	8月	21	45	20	2.7	12	0	12			
	9月	21	41	20	1.7	3	0	3			
	10月	22	41	20	2.8	10	0	10			
	11月	22	46	20	3.3	18	0	18			
	12月	22	74	18	6.0	38	0	38			
	1月	21	57	18	3.6	11	0	11			
	2月	21	42	16	4.2	15	0	15			
	3月	21	45	19	3.0	12	0	12			
	年間	21	74	16	3.2	133	0	133			

測定局	測定月	平均	最大	最小	標準偏差	平常の変動幅を外れた時間数 (単位:時間)	平常の変動幅を外れた原因と時間数 (単位:時間)		平常の変動幅	過去の測定値の範囲	備考
							施設起因	降雨等			
泊	4月	22	44	19	2.7	6	0	6	5~37 (21±16)	9~130	
	5月	21	42	20	1.8	2	0	2			
	6月	22	60	20	2.7	4	0	4			
	7月	21	42	20	2.1	2	0	2			
	8月	22	69	20	4.3	13	0	13			
	9月	22	60	20	3.1	7	0	7			
	10月	23	46	20	3.9	15	0	15			
	11月	23	54	21	4.4	22	0	22			
	12月	23	71	18	5.8	26	0	26			
	1月	22	39	19	2.6	3	0	3			
	2月	22	43	17	4.2	15	0	15			
	3月	22	60	19	3.9	11	0	11			
年間	22	71	17	3.7	126	0	126				
吹越	4月	23	36	21	1.8	1	0	1	12~34 (23±11)	15~93	
	5月	23	40	22	1.6	4	0	4			
	6月	23	36	21	1.5	1	0	1			
	7月	22	35	21	1.3	2	0	2			
	8月	23	66	22	3.2	10	0	10			
	9月	23	46	22	1.9	3	0	3			
	10月	24	37	22	2.5	3	0	3			
	11月	24	54	22	3.6	25	0	25			
	12月	24	62	20	4.2	25	0	25			
	1月	23	42	20	2.4	5	0	5			
	2月	23	46	20	3.5	17	0	17			
	3月	23	46	22	2.2	3	0	3			
年間	23	66	20	2.7	99	0	99				
比較対照 (青森)	4月	28	46	26	2.3	6	0	6	14~40 (27±13)	14~81	
	5月	28	48	26	1.4	3	0	3			
	6月	28	35	26	1.1	0	0	0			
	7月	28	38	27	1.3	0	0	0			
	8月	29	58	27	2.7	10	0	10			
	9月	28	48	27	1.5	2	0	2			
	10月	28	40	26	2.1	0	0	0			
	11月	29	60	26	3.6	14	0	14			
	12月	29	65	23	5.9	45	0	45			
	1月	27	51	22	3.0	7	0	7			
	2月	28	57	23	4.1	14	0	14			
	3月	28	50	25	3.3	12	0	12			
年間	28	65	22	3.1	113	0	113				

- ・測定値は1時間値。
- ・測定時間数は1年間で約8,800時間。
- ・測定値は3 MeVを超える高エネルギー成分を含まない。
- ・「平常の変動幅」は、過去の測定値の「平均値±(標準偏差の3倍)」。
- ・「過去の測定値の範囲」は、平成26~30年度の測定値の「最小値~最大値」。ただし、平沼局及び泊局については平成27~30年度の測定値の「最小値~最大値」。
- ・「施設起因」は、監視対象施設である原子燃料サイクル施設に起因するもの。
- ・「降雨等」に分類する要因としては、「降雨、降雪、雷雨、積雪等の気象要因及び地理・地形上の要因等の自然条件の変化」、「医療・産業等に用いる放射性同位元素の影響」、「国内外の他の原子力施設からの影響」などが挙げられる。
- ・「施設起因」と「降雨等」の影響が同時に認められた場合は、その主たる原因に分類している。

(参考)モニタリングステーションによる空間放射線量率(電離箱)測定結果

(単位:nGy/h)

測定局	測定月	平均	最大	最小	標準偏差	備考
尾 駁	4月	61	75	58	2.0	
	5月	61	80	59	1.9	
	6月	61	78	58	2.0	
	7月	60	74	57	1.9	
	8月	61	87	58	2.7	
	9月	61	102	59	2.5	
	10月	61	76	58	2.8	
	11月	62	92	59	3.8	
	12月	62	113	56	5.8	
	1月	61	81	56	3.4	
	2月	61	87	55	3.9	
	3月	62	85	58	2.8	
	年間	61	113	55	3.2	
	千 歳 平	4月	68	80	64	1.9
5月		68	85	65	1.9	
6月		68	82	65	2.0	
7月		67	79	64	1.8	
8月		68	91	65	2.4	
9月		68	81	65	1.8	
10月		68	82	65	2.6	
11月		69	89	64	3.1	
12月		69	114	63	5.7	
1月		67	112	63	3.5	
2月		67	85	61	4.3	
3月		69	89	64	2.9	
年間		68	114	61	3.1	
平 沼		4月	63	74	60	1.7
	5月	63	80	61	1.8	
	6月	63	74	60	1.9	
	7月	62	75	59	1.9	
	8月	63	83	60	2.4	
	9月	62	81	60	1.6	
	10月	63	80	60	2.6	
	11月	64	86	60	3.1	
	12月	64	111	59	5.6	
	1月	63	97	59	3.3	
	2月	63	81	56	3.9	
	3月	63	85	60	2.9	
	年間	63	111	56	3.0	

測定局	測定月	平均	最大	最小	標準偏差	備考
泊	4月	62	83	59	2.6	
	5月	61	79	59	1.8	
	6月	61	96	58	2.6	
	7月	60	78	58	2.0	
	8月	61	102	58	3.9	
	9月	61	96	58	2.9	
	10月	62	81	58	3.5	
	11月	62	90	59	4.0	
	12月	63	106	57	5.2	
	1月	61	76	58	2.5	
	2月	61	79	56	3.9	
	3月	62	96	58	3.7	
	年間	61	106	56	3.4	
	吹越	4月	63	75	60	
5月		62	78	60	1.6	
6月		62	74	60	1.4	
7月		62	73	60	1.3	
8月		62	99	60	2.8	
9月		62	83	60	1.8	
10月		63	75	60	2.4	
11月		63	91	60	3.4	
12月		64	98	59	3.9	
1月		63	79	60	2.3	
2月		63	82	59	3.2	
3月		63	84	60	2.3	
年間		63	99	59	2.5	

・測定値は1時間値。

・測定値は3 MeVを超える高エネルギー成分を含む。

② モニタリングポストによる空間放射線量率(NaI)測定結果

(単位:nGy/h)

測定局	測定月	平均	最大	最小	標準偏差	平常の変動幅を外れた時間数(単位:時間)	平常の変動幅を外れた原因と時間数(単位:時間)		平常の変動幅	過去の測定値の範囲	備考
							施設起因	降雨等			
横浜町役場	4月	20	33	19	1.7	1	0	1	12~32 (22±10)	17~95	
	5月	20	35	19	1.5	4	0	4			
	6月	20	35	19	1.4	1	0	1			
	7月	20	30	19	1.1	0	0	0			
	8月	20	43	19	2.3	7	0	7			
	9月	21	56	19	2.6	6	0	6			
	10月	21	31	19	2.2	0	0	0			
	11月	22	49	19	3.6	19	0	19			
	12月	22	42	18	3.7	22	0	22			
	1月	21	32	19	1.8	0	0	0			
	2月	21	51	18	3.7	15	0	15			
	3月	21	41	19	2.3	4	0	4			
	年間	21	56	18	2.5	79	0	79			
野辺地	4月	32	42	30	1.4	1	0	1	23~41 (32±9)	24~83	
	5月	32	44	30	1.1	1	0	1			
	6月	32	38	30	1.0	0	0	0			
	7月	32	39	30	1.0	0	0	0			
	8月	32	43	30	1.4	3	0	3			
	9月	32	48	31	1.3	2	0	2			
	10月	32	46	30	1.6	1	0	1			
	11月	33	58	31	2.9	22	0	22			
	12月	34	76	30	4.5	39	0	39			
	1月	32	42	30	1.6	2	0	2			
	2月	33	48	29	2.9	21	0	21			
	3月	33	56	30	2.4	15	0	15			
	年間	32	76	29	2.2	107	0	107			
砂子又	4月	21	39	20	2.0	3	0	3	9~33 (21±12)	12~93	
	5月	21	35	20	1.4	3	0	3			
	6月	21	44	20	2.2	4	0	4			
	7月	21	39	20	1.6	1	0	1			
	8月	22	43	20	2.7	12	0	12			
	9月	22	47	20	2.7	13	0	13			
	10月	22	42	20	3.0	12	0	12			
	11月	22	51	20	3.4	12	0	12			
	12月	22	48	17	4.4	24	0	24			
	1月	20	35	17	2.6	2	0	2			
	2月	21	42	17	4.3	24	0	24			
	3月	22	48	19	2.9	10	0	10			
	年間	21	51	17	2.9	120	0	120			

測定局	測定月	平均	最大	最小	標準偏差	平常の変動幅を外れた時間数 (単位:時間)	平常の変動幅を外れた原因と時間数 (単位:時間)		平常の変動幅	過去の測定値の範囲	備考
							施設起因	降雨等			
東北町役場	4月	20	35	17	2.1	5	0	5	9~31 (20±11)	14~75	
	5月	20	36	18	1.6	3	0	3			
	6月	20	36	18	2.4	9	0	9			
	7月	20	35	18	1.9	5	0	5			
	8月	20	42	16	2.2	7	0	7			
	9月	21	41	19	2.0	5	0	5			
	10月	21	39	18	2.7	13	0	13			
	11月	21	51	19	3.6	23	0	23			
	12月	22	63	18	5.5	41	0	41			
	1月	21	38	18	2.7	10	0	10			
	2月	22	48	17	4.9	42	0	42			
	3月	21	45	18	2.7	11	0	11			
	年間	21	63	16	3.2	174	0	174			
東北分庁舎	4月	20	31	17	1.7	0	0	0	10~32 (21±11)	14~76	
	5月	20	38	18	1.8	3	0	3			
	6月	20	40	17	2.6	7	0	7			
	7月	20	40	18	2.1	6	0	6			
	8月	21	45	18	2.6	10	0	10			
	9月	21	37	19	1.9	3	0	3			
	10月	22	42	18	3.1	15	0	15			
	11月	21	47	19	3.1	17	0	17			
	12月	22	57	17	5.2	29	0	29			
	1月	20	35	17	2.7	8	0	8			
	2月	21	48	17	4.7	28	0	28			
	3月	21	40	18	2.9	14	0	14			
	年間	21	57	17	3.1	140	0	140			
三沢市役所	4月	21	35	19	1.8	6	0	6	12~30 (21±9)	14~69	
	5月	21	38	19	1.6	4	0	4			
	6月	21	60	17	3.5	17	0	17			
	7月	21	41	18	2.1	9	0	9			
	8月	21	40	19	2.2	12	0	12			
	9月	21	49	19	2.0	6	0	6			
	10月	22	40	18	2.9	22	0	22			
	11月	22	50	19	3.3	24	0	24			
	12月	22	48	18	4.1	39	0	39			
	1月	21	35	18	2.1	6	0	6			
	2月	21	63	16	5.0	43	0	43			
	3月	21	49	19	3.0	15	0	15			
	年間	21	63	16	3.0	203	0	203			

- ・測定値は1時間値。
- ・測定時間数は1年間で約8,800時間。
- ・測定値は3 MeVを超える高エネルギー成分を含まない。
- ・「平常の変動幅」は、過去の測定値の「平均値±(標準偏差の3倍)」。
- ・「過去の測定値の範囲」は、平成26~30年度の測定値の「最小値~最大値」。
- ・「施設起因」は、監視対象施設である原子燃料サイクル施設に起因するもの。
- ・「降雨等」に分類する要因としては、「降雨、降雪、雷雨、積雪等の気象要因及び地理・地形上の要因等の自然条件の変化」、「医療・産業等に用いる放射性同位元素の影響」、「国内外の他の原子力施設からの影響」などが挙げられる。
- ・「施設起因」と「降雨等」の影響が同時に認められた場合は、その主たる原因に分類している。

③モニタリングカーによる空間放射線量率(NaI)測定結果

ア 定点測定

測定地点		空間放射線量率(nGy/h)				積雪深(cm)				備考
		第1 四 半 期	第2 四 半 期	第3 四 半 期	第4 四 半 期	第1 四 半 期	第2 四 半 期	第3 四 半 期	第4 四 半 期	
六ヶ所村	石川	16	15	17	19	0	0	0	0	
	出戸	18	19	20	19	0	0	0	0	
	老部川	14	13	14	13	0	0	0	0	
	尾駸	16	15	15	16	0	0	0	0	
	沖付	13	13	14	13	0	0	0	0	
	新納屋	13	12	13	12	0	0	0	0	
	新栄	17	16	17	19	0	0	0	0	
	市柳沼東畔	16	16	18	16	0	0	0	0	
	八森	17	15	16	15	0	0	0	0	
	六原	16	15	17	14	0	0	0	3	
	笹崎	22	21	23	20	0	0	0	1	
	千歳平	19	18	19	18	0	0	0	2	
	豊原	18	16	18	17	0	0	0	0	
	千樽	18	15	17	16	0	0	0	0	
	尾駸沼南畔	17	18	18	17	0	0	0	0	
弥栄平	19	19	21	19	0	0	0	0		
清掃センター	20	18	19	18	0	0	0	0		
富ノ沢	19	17	19	18	0	0	0	0		
横浜町	第一明神平	19	17	19	17	0	0	0	0	
	第二明神平	14	12	14	13	0	0	0	0	
	はまなす公園	14	12	14	13	0	0	0	0	
野辺地町	上目ノ越	18	16	18	17	0	0	0	0	
	北砂沼	12	12	14	12	0	0	0	0	
青森市	比較対照 (青森市)	19	19	21	19	0	0	0	0	

- ・測定値は10分値。
- ・降雨雪のない状況で測定。
- ・令和元年度から測定車両を変更したが、これまでの測定値と大きな差が認められなかったことから、変更後もこれまでの過去の測定値の範囲を用いることとした。

イ 走行測定

測定地点	測定値の範囲(nGy/h)				備考
	第1 四 半 期	第2 四 半 期	第3 四 半 期	第4 四 半 期	
ルートA(千歳～平沼)	15 ～ 23	17 ～ 22	16 ～ 23	15 ～ 21	
ルートB(平沼～石川)	13 ～ 20	12 ～ 19	13 ～ 20	12 ～ 19	
ルートC(猿子沢～新納屋)	11 ～ 25	13 ～ 23	14 ～ 28	12 ～ 27	
ルートD(尾駸～中吹越)	13 ～ 21	13 ～ 22	15 ～ 23	13 ～ 22	
ルートE(中吹越～目ノ越)	13 ～ 19	13 ～ 18	13 ～ 20	14 ～ 17	
ルートF(目ノ越～室ノ久保)	13 ～ 18	13 ～ 18	15 ～ 20	13 ～ 18	
ルートG(二又～上弥栄)	14 ～ 21	15 ～ 20	17 ～ 22	16 ～ 19	
ルートH(森の踏切～沖付)	15 ～ 23	12 ～ 23	14 ～ 25	14 ～ 23	
ルートI(弥栄平～千歳)	14 ～ 22	15 ～ 22	17 ～ 23	13 ～ 22	

- ・測定値は500m毎の平均値。
- ・降雨雪のない状況で測定。
- ・令和元年度から測定車両を変更したが、これまでの測定値と大きな差が認められなかったことから、変更後もこれまでの過去の測定値の範囲を用いることとした。

(2) 積算線量測定結果 (RPLD)

測定地点		年間積算線量 (μ Gy/365日)	3か月積算線量(μ Gy/91日)					備考
			第1 四半期	第2 四半期	第3 四半期	第4 四半期	平常の 変動幅	
六ヶ所村	尾 駸	386	97	96	96	96	80 ~ 104	
	千 歳 平	388	97	97	97	96	87 ~ 106	
	平 沼	377	93	93	94	96	86 ~ 103	
	泊	373	93	93	93	95	84 ~ 99	
	出 戸	334	84	82	83	83	74 ~ 88	
	老 部 川	367	92	92	91	92	82 ~ 95	
	富 ノ 沢	407	101	103	100	102	83 ~ 104	
	二 又	373	93	94	93	92	87 ~ 98	
	むつ小川原石油備蓄	372	94	93	94	91	81 ~ 98	
	室 ノ 久 保	381	95	95	94	95	80 ~ 100	
六 原	405	102	102	100	101	96 ~ 107		
倉 内	368	92	92	91	92	84 ~ 95		
横 浜 町	吹 越	368	91	92	91	93	85 ~ 94	
	明 神 平	438	111	112	109	105	86 ~ 117	
	横 浜 町 役 場	402	101	100	100	101	94 ~ 104	
野 辺 地 町	有 戸	419	104	105	104	105	100 ~ 108	
	野 辺 地	437	110	109	108	107	99 ~ 112	
東 通 村	白 糠	391	99	97	97	97	90 ~ 102	
東 北 町	西 公 園 (東 北 分 庁 舎)	353	89	89	87	88	81 ~ 91	
	水 喰	370	93	95	93	88	78 ~ 98	
	淋 代	396	101	100	100	94	78 ~ 104	
	東 北 町 役 場	381	95	95	95	95	86 ~ 99	
三 沢 市	三 沢 市 役 所	435	109	109	107	108	101 ~ 111	
青 森 市	比較対照 (青森市)	419	105	106	104	103	89 ~ 110	

- ・測定値は宇宙線の一部及び自己照射の線量を含む。
 - ・「3か月積算線量」は測定期間の測定値を91日あたりに換算し整数で示した値。
 - ・「年間積算線量」は各測定期間の測定値を合計した後、365日あたりに換算し整数で示した値。
 - ・「平常の変動幅」は平成26～30年度の3か月積算線量の測定値の「最小値～最大値」。
- ただし、平沼及び泊については平成27～30年度、老部川については平成28年度第3四半期～平成30年度、倉内については平成29～30年度の3か月積算線量測定値の「最小値～最大値」。

(3)大気浮遊じん中の全 α 及び全 β 放射能測定結果(単位:mBq/m³)

測定局	採取期間	検体数	全 α			全 β			備 考
			平均	最大	最小	平均	最大	最小	
尾 駁	H31. 4. 1 ~ R1. 7. 1	13	< 0.067	0.15	*	0.59	0.87	0.23	
	R1. 7. 1 ~ R1. 9.30	13	< 0.039	0.090	*	0.42	0.86	0.12	
	R1. 9.30 ~ R1.12.30	13	0.059	0.13	0.031	0.88	1.2	0.56	
	R1.12.30 ~ R2. 3.30	13	0.046	0.10	0.022	0.88	1.3	0.36	
	年 間	52	< 0.053	0.15	*	0.69	1.3	0.12	
千歳平	H31. 4. 1 ~ R1. 7. 1	13	< 0.073	0.12	*	0.59	0.90	0.20	
	R1. 7. 1 ~ R1. 9.30	13	< 0.039	0.081	*	< 0.47	0.84	*	
	R1. 9.30 ~ R1.12.30	13	0.050	0.10	0.036	0.92	1.2	0.61	
	R1.12.30 ~ R2. 3.30	13	< 0.036	0.069	*	0.81	1.2	0.28	
	年 間	52	< 0.050	0.12	*	< 0.70	1.2	*	
平 沼	H31. 4. 1 ~ R1. 7. 1	13	< 0.099	0.25	*	0.59	0.88	0.22	
	R1. 7. 1 ~ R1. 9.30	13	< 0.044	0.087	*	< 0.44	0.84	*	
	R1. 9.30 ~ R1.12.30	13	0.056	0.090	0.036	0.89	1.2	0.58	
	R1.12.30 ~ R2. 3.30	13	0.043	0.11	0.022	0.82	1.2	0.34	
	年 間	52	< 0.060	0.25	*	0.69	1.2	*	
泊	H31. 4. 1 ~ R1. 7. 1	13	< 0.063	0.099	*	0.53	0.75	0.22	
	R1. 7. 1 ~ R1. 9.30	13	< 0.032	0.079	*	< 0.41	0.72	*	
	R1. 9.30 ~ R1.12.30	13	0.045	0.081	0.022	0.85	1.3	0.52	
	R1.12.30 ~ R2. 3.30	13	0.038	0.064	0.021	0.82	1.3	0.34	
	年 間	52	< 0.045	0.099	*	< 0.65	1.3	*	
吹 越	H31. 4. 1 ~ R1. 7. 1	13	< 0.084	0.15	*	0.62	0.94	0.25	
	R1. 7. 1 ~ R1. 9.30	13	< 0.046	0.14	*	< 0.46	0.82	*	
	R1. 9.30 ~ R1.12.30	13	0.054	0.087	0.025	0.92	1.3	0.55	
	R1.12.30 ~ R2. 3.30	13	0.058	0.14	0.027	0.89	1.3	0.36	
	年 間	52	< 0.061	0.15	*	< 0.72	1.3	*	
比較対照 (青森市)	H31. 4. 1 ~ R1. 7. 1	13	0.080	0.15	0.014	0.60	0.87	0.26	
	R1. 7. 1 ~ R1. 9.30	13	< 0.047	0.074	*	0.49	0.79	0.15	
	R1. 9.30 ~ R1.12.30	13	0.057	0.089	0.037	0.89	1.2	0.59	
	R1.12.30 ~ R2. 3.30	13	0.052	0.076	0.032	0.88	1.4	0.37	
	年 間	52	< 0.059	0.15	*	< 0.72	1.4	0.15	

・168時間集じん後72時間放置、1時間測定。

・平均値の算出においては、測定値に検出限界以下のものが含まれる場合、そのときの検出限界値を測定値として算出し、平均値に「<」を付ける。全ての平均値が検出限界以下の場合、平均値も検出限界以下とし「*」と表示する。

(4) 大気中の気体状β放射能測定結果(クリプトン-85換算)

(単位:kBq/m³)

測定局	測定月	平均	最大	最小	備考
尾 駁	1月	ND	ND	ND	
	2月	ND	ND	ND	
	3月	ND	ND	ND	
	第4四半期	ND	ND	ND	
千 歳 平	1月	ND	ND	ND	
	2月	ND	ND	ND	
	3月	ND	ND	ND	
	第4四半期	ND	ND	ND	
平 沼	1月	ND	ND	ND	
	2月	ND	ND	ND	
	3月	ND	ND	ND	
	第4四半期	ND	ND	ND	
泊	1月	ND	ND	ND	
	2月	ND	ND	ND	
	3月	ND	ND	ND	
	第4四半期	ND	ND	ND	
吹 越	1月	ND	ND	ND	
	2月	ND	ND	ND	
	3月	ND	ND	ND	
	第4四半期	ND	ND	ND	
比較対照 (青森)	1月	ND	ND	ND	
	2月	ND	ND	ND	
	3月	ND	ND	ND	
	第4四半期	ND	ND	ND	

- ・測定値は1時間値。
- ・測定時間数は3か月間で約2,200時間。
- ・平均値の算出においては、測定値に定量下限値未満のものが含まれる場合、定量下限値を測定値として算出し、平均値に「<」を付ける。また、すべての測定値が定量下限値未満の場合、平均値も定量下限値未満とし、「ND」と表示する。

(5)大気中のヨウ素-131測定結果

(単位:mBq/m³)

測定局	採取期間	検体数	平均	最大	最小	備考
尾 駁	H31. 4. 1 ~ R1. 7. 1	13	ND	ND	ND	
	R1. 7. 1 ~ R1. 9.30	13	ND	ND	ND	
	R1. 9.30 ~ R1.12.30	13	ND	ND	ND	
	R1.12.30 ~ R2. 3.30	13	ND	ND	ND	
	年 間	52	ND	ND	ND	
千 歳 平	H31. 4. 1 ~ R1. 7. 1	13	ND	ND	ND	
	R1. 7. 1 ~ R1. 9.30	13	ND	ND	ND	
	R1. 9.30 ~ R1.12.30	13	ND	ND	ND	
	R1.12.30 ~ R2. 3.30	13	ND	ND	ND	
	年 間	52	ND	ND	ND	
平 沼	H31. 4. 1 ~ R1. 7. 1	13	ND	ND	ND	
	R1. 7. 1 ~ R1. 9.30	13	ND	ND	ND	
	R1. 9.30 ~ R1.12.30	13	ND	ND	ND	
	R1.12.30 ~ R2. 3.30	13	ND	ND	ND	
	年 間	52	ND	ND	ND	
泊	H31. 4. 1 ~ R1. 7. 1	13	ND	ND	ND	
	R1. 7. 1 ~ R1. 9.30	13	ND	ND	ND	
	R1. 9.30 ~ R1.12.30	13	ND	ND	ND	
	R1.12.30 ~ R2. 3.30	13	ND	ND	ND	
	年 間	52	ND	ND	ND	
吹 越	H31. 4. 1 ~ R1. 7. 1	13	ND	ND	ND	
	R1. 7. 1 ~ R1. 9.30	13	ND	ND	ND	
	R1. 9.30 ~ R1.12.30	13	ND	ND	ND	
	R1.12.30 ~ R2. 3.30	13	ND	ND	ND	
	年 間	52	ND	ND	ND	
比較対照 (青 森)	H31. 4. 1 ~ R1. 7. 1	13	ND	ND	ND	
	R1. 7. 1 ~ R1. 9.30	13	ND	ND	ND	
	R1. 9.30 ~ R1.12.30	13	ND	ND	ND	
	R1.12.30 ~ R2. 3.30	13	ND	ND	ND	
	年 間	52	ND	ND	ND	

・測定値は試料採取日に補正した値。

・平均値の算出においては、測定値に定量下限値未満のものが含まれる場合、定量下限値を測定値として、算出し平均値に「<」を付ける。また、すべての測定値が定量下限値未満の場合、平均値も定量下限値未満とし、「ND」と表示する。

(6)環境試料中の放射能測定結果

試料名	採取地点	採取年月日	単位	機器分析											
				⁵⁴ Mn	⁶⁰ Co	¹⁰⁶ Ru	¹³⁴ Cs	¹³⁷ Cs	¹⁴⁴ Ce	¹⁵⁴ Eu	⁷ Be	⁴⁰ K	²¹⁴ Bi	²²⁸ Ac	
大 気 浮 遊 塵	尾 駁	H31. 4. 1～ R1. 7. 1	mBq/m ³	ND	ND	ND	ND	ND	ND	ND	ND	2.7	ND	—	—
		R1. 7. 1～ R1. 9. 30		ND	ND	ND	ND	ND	ND	ND	2.0	ND	—	—	
		R1. 9. 30～ R1. 12. 30		ND	ND	ND	ND	ND	ND	ND	3.2	ND	—	—	
		R1. 12. 30～ R2. 3. 30		ND	ND	ND	ND	ND	ND	ND	2.5	ND	—	—	
	千 歳 平	H31. 4. 1～ R1. 7. 1		ND	ND	ND	ND	ND	ND	ND	2.7	ND	—	—	
		R1. 7. 1～ R1. 9. 30		ND	ND	ND	ND	ND	ND	ND	2.0	ND	—	—	
		R1. 9. 30～ R1. 12. 30		ND	ND	ND	ND	ND	ND	ND	3.2	ND	—	—	
		R1. 12. 30～ R2. 3. 30		ND	ND	ND	ND	ND	ND	ND	2.6	ND	—	—	
	平 沼	H31. 4. 1～ R1. 7. 1		ND	ND	ND	ND	ND	ND	ND	2.7	ND	—	—	
		R1. 7. 1～ R1. 9. 30		ND	ND	ND	ND	ND	ND	ND	2.0	ND	—	—	
		R1. 10. 1～ R1. 12. 30		ND	ND	ND	ND	ND	ND	ND	3.2	ND	—	—	
		R1. 12. 30～ R2. 3. 30		ND	ND	ND	ND	ND	ND	ND	2.6	ND	—	—	
	泊	H31. 4. 1～ R1. 7. 1		ND	ND	ND	ND	ND	ND	ND	2.7	ND	—	—	
		R1. 7. 1～ R1. 9. 30		ND	ND	ND	ND	ND	ND	ND	2.0	ND	—	—	
		R1. 9. 30～ R1. 12. 30		ND	ND	ND	ND	ND	ND	ND	3.3	ND	—	—	
		R1. 12. 30～ R2. 3. 30		ND	ND	ND	ND	ND	ND	ND	2.6	ND	—	—	
	横 浜 町	H31. 4. 1～ R1. 7. 1		ND	ND	ND	ND	ND	ND	ND	2.7	ND	—	—	
		R1. 7. 1～ R1. 9. 30		ND	ND	ND	ND	ND	ND	ND	2.0	ND	—	—	
		R1. 9. 30～ R1. 12. 30		ND	ND	ND	ND	ND	ND	ND	3.3	ND	—	—	
		R1. 12. 30～ R2. 3. 30		ND	ND	ND	ND	ND	ND	ND	2.6	ND	—	—	
比較対照 (青森市)	H31. 4. 1～ R1. 7. 1	ND	ND	ND	ND	ND	ND	ND	2.8	ND	—	—			
	R1. 7. 1～ R1. 9. 30	ND	ND	ND	ND	ND	ND	ND	2.2	ND	—	—			
	R1. 9. 30～ R1. 12. 30	ND	ND	ND	ND	ND	ND	ND	3.0	ND	—	—			
	R1. 12. 30～ R2. 3. 30	ND	ND	ND	ND	ND	ND	ND	2.7	ND	—	—			

放射化学分析									備 考
³ H	¹⁴ C	⁹⁰ Sr	¹²⁹ I	²³⁸ Pu	²³⁹⁺²⁴⁰ Pu	²⁴¹ Am	²⁴⁴ Cm	U	
-	-	ND	-	ND	ND	-	-	ND	
-	-	ND	-	ND	ND	-	-	ND	
-	-	ND	-	ND	ND	-	-	ND	
-	-	ND	-	ND	ND	-	-	ND	
-	-	ND	-	ND	ND	-	-	-	
-	-	ND	-	ND	ND	-	-	-	
-	-	ND	-	ND	ND	-	-	-	
-	-	ND	-	ND	ND	-	-	-	
-	-	ND	-	ND	ND	-	-	-	
-	-	ND	-	ND	ND	-	-	-	
-	-	ND	-	ND	ND	-	-	-	
-	-	ND	-	ND	ND	-	-	-	
-	-	ND	-	ND	ND	-	-	-	
-	-	ND	-	ND	ND	-	-	-	
-	-	ND	-	ND	ND	-	-	-	
-	-	ND	-	ND	ND	-	-	-	
-	-	ND	-	ND	ND	-	-	-	
-	-	ND	-	ND	ND	-	-	-	
-	-	ND	-	ND	ND	-	-	-	
-	-	ND	-	ND	ND	-	-	-	
-	-	ND	-	ND	ND	-	-	-	
-	-	ND	-	ND	ND	-	-	-	
-	-	ND	-	ND	ND	-	-	-	
-	-	ND	-	ND	ND	-	-	-	
-	-	ND	-	ND	ND	-	-	ND	
-	-	ND	-	ND	ND	-	-	ND	
-	-	ND	-	ND	ND	-	-	ND	
-	-	ND	-	ND	ND	-	-	ND	

試料名	採取地点	採取年月日	単位	機器分析											
				⁵⁴ Mn	⁶⁰ Co	¹⁰⁶ Ru	¹³⁴ Cs	¹³⁷ Cs	¹⁴⁴ Ce	¹⁵⁴ Eu	⁷ Be	⁴⁰ K	²¹⁴ Bi	²²⁸ Ac	
雨	水千歳平	H31. 3.29~ H31. 4.26	Bq/ℓ	—	—	—	—	—	—	—	—	—	—	—	—
		H31. 4.26~ R1. 5.31		—	—	—	—	—	—	—	—	—	—	—	—
		R1. 5.31~ R1. 6.28		—	—	—	—	—	—	—	—	—	—	—	—
		R1. 6.28~ R1. 7.31		—	—	—	—	—	—	—	—	—	—	—	—
		R1. 7.31~ R1. 8.30		—	—	—	—	—	—	—	—	—	—	—	—
		R1. 8.30~ R1. 9.30		—	—	—	—	—	—	—	—	—	—	—	—
		R1. 9.30~ R1.10.31		—	—	—	—	—	—	—	—	—	—	—	—
		R1.10.31~ R1.11.29		—	—	—	—	—	—	—	—	—	—	—	—
		R1.11.29~ R1.12.27		—	—	—	—	—	—	—	—	—	—	—	—
		R1.12.27~ R2. 1.31		—	—	—	—	—	—	—	—	—	—	—	—
		R2. 1.31~ R2. 2.28		—	—	—	—	—	—	—	—	—	—	—	—
		R2. 2.28~ R2. 3.31		—	—	—	—	—	—	—	—	—	—	—	—
		降下物		千歳平	H31. 3.29~ H31. 4.26	Bq/m ²	ND	ND	ND	ND	ND	ND	ND	150	ND
H31. 4.26~ R1. 5.31	ND		ND		ND		ND	ND	ND	ND	120	ND	—	—	
R1. 5.31~ R1. 6.28	ND		ND		ND		ND	ND	ND	ND	200	ND	—	—	
R1. 6.28~ R1. 7.31	ND		ND		ND		ND	ND	ND	ND	200	ND	—	—	
R1. 7.31~ R1. 8.30	ND		ND		ND		ND	ND	ND	ND	170	ND	—	—	
R1. 8.30~ R1. 9.30	ND		ND		ND		ND	ND	ND	ND	77	ND	—	—	
R1. 9.30~ R1.10.31	ND		ND		ND		ND	ND	ND	ND	290	ND	—	—	
R1.10.31~ R1.11.29	ND		ND		ND		ND	ND	ND	ND	150	ND	—	—	
R1.11.29~ R1.12.27	ND		ND		ND		ND	ND	ND	ND	370	ND	—	—	
R1.12.27~ R2. 1.31	ND		ND		ND		ND	ND	ND	ND	360	ND	—	—	
R2. 1.31~ R2. 2.28	ND		ND		ND		ND	ND	ND	ND	260	ND	—	—	
R2. 2.28~ R2. 3.31	ND		ND		ND		ND	ND	ND	ND	210	ND	—	—	
H31. 3.29~ R2. 3.31	—		—		—		—	—	—	—	—	—	—	—	—

試料名	採取地点	採取年月日	単位	機器分析												
				⁵⁴ Mn	⁶⁰ Co	¹⁰⁶ Ru	¹³⁴ Cs	¹³⁷ Cs	¹⁴⁴ Ce	¹⁵⁴ Eu	⁷ Be	⁴⁰ K	²¹⁴ Bi	²²⁸ Ac		
河川水	老上川	R1.10.17	mBq/ℓ トリチウム については Bq/ℓ	ND	ND	ND	ND	ND	ND	ND	ND	ND	ND	—	—	
	老下川	R1.10.17		ND	ND	ND	ND	ND	ND	ND	ND	ND	ND	ND	—	—
湖沼水	尾駁沼	H31. 4.18		ND	ND	ND	ND	ND	ND	ND	ND	ND	ND	—	—	—
		R1. 7.23		ND	ND	ND	ND	ND	ND	ND	ND	ND	ND	—	—	—
		R1.10.16		ND	ND	ND	ND	ND	ND	ND	ND	ND	ND	—	—	—
		R1.12. 2		ND	ND	ND	ND	ND	ND	ND	ND	ND	ND	—	—	—
	鷹架沼	H31. 4.23		ND	ND	ND	ND	ND	ND	ND	ND	ND	ND	—	—	—
		R1.10.16		ND	ND	ND	ND	ND	ND	ND	ND	ND	ND	—	—	—
	小川原湖	H31. 4.18		ND	ND	ND	ND	ND	ND	ND	ND	ND	ND	360	—	—
		R1.10.18		ND	ND	ND	ND	ND	ND	ND	ND	ND	ND	450	—	—
水道水	尾駁	H31. 4. 5		ND	ND	ND	ND	ND	ND	ND	ND	ND	ND	—	—	
		R1. 7. 9		ND	ND	ND	ND	ND	ND	ND	ND	ND	ND	—	—	
		R1.10. 8		ND	ND	ND	ND	ND	ND	ND	ND	ND	ND	—	—	
		R2. 1.10		ND	ND	ND	ND	ND	ND	ND	ND	ND	ND	—	—	
井戸水	尾駁	H31. 4. 5	ND	ND	ND	ND	ND	ND	ND	ND	ND	180	—	—		
		R1. 7. 9	ND	ND	ND	ND	ND	ND	ND	ND	ND	180	—	—		
		R1.10. 8	ND	ND	ND	ND	ND	ND	ND	ND	ND	170	—	—		
		R2. 1.10	ND	ND	ND	ND	ND	ND	ND	ND	ND	180	—	—		
河底土	老上川	R1.10.17	ND	ND	ND	ND	4	ND	ND	ND	130	ND	ND			
	老下川	R1.10.17	ND	ND	ND	ND	ND	ND	ND	ND	120	ND	ND			
湖底土	尾駁沼	R1.10.16	ND	ND	ND	ND	ND	ND	ND	ND	290	ND	ND			
	鷹架沼	R1.10.16	ND	ND	ND	ND	8	ND	ND	ND	220	ND	ND			
	小川原湖	R1.10.18	ND	ND	ND	ND	6	ND	ND	ND	200	ND	ND			
表土	尾駁	R1. 7. 9	ND	ND	ND	ND	ND	ND	ND	ND	140	ND	ND			
	千歳平	R1. 7.22	ND	ND	ND	ND	ND	ND	ND	ND	170	8	ND			
	横浜町	R1. 7.22	ND	ND	ND	ND	12	ND	ND	ND	310	18	33			
	比較対照 (青森市)	R1. 7.17	ND	ND	ND	ND	4	ND	ND	ND	250	15	21			

放射化学分析									備 考
³ H	¹⁴ C	⁹⁰ Sr	¹²⁹ I	²³⁸ Pu	²³⁹⁺²⁴⁰ Pu	²⁴¹ Am	²⁴⁴ Cm	U	
ND	—	—	—	—	—	—	—	—	
ND	—	—	—	—	—	—	—	—	
ND	—	ND	—	—	—	—	—	—	塩分 14
ND	—	ND	—	—	—	—	—	—	塩分 20
ND	—	ND	—	—	—	—	—	—	塩分 21
ND	—	ND	—	—	—	—	—	—	塩分 22
ND	—	—	—	—	—	—	—	—	塩分 6.2
ND	—	—	—	—	—	—	—	—	塩分 11
ND	—	—	—	—	—	—	—	—	(海水の塩分は約35)
ND	—	—	—	—	—	—	—	—	
ND	—	ND	—	—	—	—	—	—	
ND	—	ND	—	—	—	—	—	—	
ND	—	ND	—	—	—	—	—	—	
ND	—	ND	—	—	—	—	—	—	
ND	—	ND	—	—	—	—	—	—	
ND	—	ND	—	—	—	—	—	—	
ND	—	ND	—	—	—	—	—	—	
ND	—	ND	—	—	—	—	—	—	
—	—	—	—	—	—	—	—	—	
—	—	—	—	—	—	—	—	—	
—	—	ND	—	ND	0.57	0.26	ND	130	
—	—	ND	—	ND	0.53	0.17	ND	95	
—	—	ND	—	ND	0.23	0.12	ND	—	
—	—	0.5	ND	ND	ND	ND	ND	6.8	
—	—	ND	ND	ND	0.11	ND	ND	12	
—	—	0.7	ND	ND	0.48	0.20	ND	83	
—	—	0.8	ND	ND	0.14	0.04	ND	40	

試料名	採取地点	採取年月日	単位	機器分析													
				⁵⁴ Mn	⁶⁰ Co	¹⁰⁶ Ru	¹³⁴ Cs	¹³⁷ Cs	¹⁴⁴ Ce	¹⁵⁴ Eu	⁷ Be	⁴⁰ K	²¹⁴ Bi	²²⁸ Ac			
牛乳(原乳)	二又	H31. 4.16	Bq/ℓ ¹⁴ Cについては 上:Bq/ℓ 下:Bq/g炭素	ND	ND	ND	ND	ND	ND	ND	ND	ND	49	—	—		
		R1.10. 1		ND	ND	ND	ND	ND	ND	ND	ND	ND	49	—	—		
	庄内	H31. 4. 3		ND	ND	ND	ND	ND	ND	ND	ND	ND	ND	47	—	—	
		R1. 7.10		ND	ND	ND	ND	ND	ND	ND	ND	ND	ND	47	—	—	
		R1.10. 9		ND	ND	ND	ND	ND	ND	ND	ND	ND	ND	50	—	—	
		R2. 1. 9		ND	ND	ND	ND	ND	ND	ND	ND	ND	ND	48	—	—	
	横浜町	H31. 4.15		ND	ND	ND	ND	ND	ND	ND	ND	ND	ND	51	—	—	
		R1. 7.19		ND	ND	ND	ND	ND	ND	ND	ND	ND	ND	51	—	—	
		R1.10.15		ND	ND	ND	ND	ND	ND	ND	ND	ND	ND	52	—	—	
		R2. 1.14		ND	ND	ND	ND	ND	ND	ND	ND	ND	ND	49	—	—	
	東北町	H31. 4. 3		ND	ND	ND	ND	ND	ND	ND	ND	ND	ND	49	—	—	
		R1. 7.10		ND	ND	ND	ND	ND	ND	ND	ND	ND	ND	49	—	—	
		R1.10. 9		ND	ND	ND	ND	ND	ND	ND	ND	ND	ND	50	—	—	
		R2. 1. 9		ND	ND	ND	ND	ND	ND	ND	ND	ND	ND	47	—	—	
	精米	室ノ久保		R1.10. 7	Bq/kg生 ¹⁴ Cについては 上:Bq/kg生 下:Bq/g炭素	ND	ND	ND	ND	ND	ND	ND	ND	ND	28	—	—
		千樽		R1.10. 6		ND	ND	ND	ND	ND	ND	ND	ND	ND	26	—	—
野辺地町		R1. 9.25	ND	ND		ND	ND	ND	ND	ND	ND	ND	27	—	—		
比較対照 (青森市)		R1. 9.26	—	—		—	—	—	—	—	—	—	—	—	—		
ハクサイ	倉内	R1. 7.23	ND	ND	ND	ND	ND	ND	ND	ND	ND	55	—	—			
ダイコン	出戸	R1. 9. 2	ND	ND	ND	ND	ND	ND	ND	ND	ND	72	—	—			
ナガイモ	東北町	R1.11.17	ND	ND	ND	ND	ND	ND	ND	ND	ND	120	—	—			
キャベツ	横浜町	R1.10.17	ND	ND	ND	ND	ND	ND	ND	ND	ND	52	—	—			
牧草	第3団地	R1. 5.28	Bq/kg生	ND	ND	ND	ND	ND	ND	ND	ND	ND	110	—	—		
		R1. 7.25		ND	ND	ND	ND	ND	ND	ND	18	110	—	—			
	横浜町	R1. 5.28		ND	ND	ND	ND	0.5	ND	ND	ND	100	—	—			
		R1. 7.31		ND	ND	ND	ND	0.6	ND	ND	18	98	—	—			
ワカサギ	尾駸沼	R1.10.16	ND	ND	ND	ND	ND	ND	ND	ND	120	—	—				
シジミ	小川原湖	R1.10.17	ND	ND	ND	ND	ND	ND	ND	ND	8	—	—				

放射化学分析									備 考
³ H	¹⁴ C	⁹⁰ Sr	¹²⁹ I	²³⁸ Pu	²³⁹⁺²⁴⁰ Pu	²⁴¹ Am	²⁴⁴ Cm	U	
-	14 0.23	ND	-	-	-	-	-	ND	
-	14 0.23	ND	-	-	-	-	-	ND	
-	-	ND	-	-	-	-	-	ND	
-	-	ND	-	-	-	-	-	ND	
-	-	ND	-	-	-	-	-	ND	
-	-	ND	-	-	-	-	-	ND	
-	14 0.23	ND	-	-	-	-	-	-	
-	14 0.23	ND	-	-	-	-	-	-	
-	14 0.23	ND	-	-	-	-	-	-	
-	15 0.23	ND	-	-	-	-	-	-	
-	-	ND	-	-	-	-	-	-	
-	-	ND	-	-	-	-	-	-	
-	-	ND	-	-	-	-	-	-	
-	-	ND	-	-	-	-	-	-	
-	84 0.23	ND	-	ND	ND	-	-	ND	
-	85 0.23	ND	-	ND	ND	-	-	ND	
-	85 0.23	ND	-	ND	ND	-	-	-	
-	84 0.23	-	-	-	-	-	-	-	
-	2 0.23	ND	-	ND	ND	-	-	ND	
-	4 0.23	0.13	-	ND	ND	-	-	ND	
-	16 0.23	ND	-	ND	ND	-	-	-	
-	6 0.23	ND	-	ND	ND	-	-	-	
-	-	0.09	-	ND	ND	-	-	ND	チモシー、リードカナリー、オーチャードグラス(1番草)
-	-	0.13	-	ND	ND	-	-	ND	チモシー、リードカナリー、オーチャードグラス(2番草)
-	-	0.18	-	ND	ND	-	-	ND	チモシー、リードカナリー、オーチャードグラス(1番草)
-	-	0.26	-	ND	ND	-	-	ND	チモシー、リードカナリー、オーチャードグラス(2番草)
-	-	ND	-	ND	ND	-	-	-	
-	-	ND	-	ND	ND	-	-	-	

試料名	採取地点	採取年月日	単位	機器分析										
				⁵⁴ Mn	⁶⁰ Co	¹⁰⁶ Ru	¹³⁴ Cs	¹³⁷ Cs	¹⁴⁴ Ce	¹⁵⁴ Eu	⁷ Be	⁴⁰ K	²¹⁴ Bi	²²⁸ Ac
松葉	尾駁	H31. 4.19	Bq/kg生	ND	ND	ND	ND	ND	ND	ND	47	58	—	—
		R1.10.21		ND	ND	ND	ND	ND	ND	65	56	—	—	
	比較対照 (青森市)	H31. 4.23		ND	ND	ND	ND	ND	ND	41	72	—	—	
		R1.10. 7		ND	ND	ND	ND	ND	ND	45	81	—	—	
海水	放出口近 放付	H31. 4.10	mBq/ℓ トリチウム については Bq/ℓ	ND	ND	ND	ND	ND	ND	ND	ND	—	—	—
		R1.10.10		ND	ND	ND	ND	ND	ND	ND	ND	—	—	—
	放出口 北地 20 km 点	H31. 4.10		ND	ND	ND	ND	ND	ND	ND	ND	—	—	—
		R1.10.10		ND	ND	ND	ND	ND	ND	ND	ND	—	—	—
	放出口 南地 20 km 点	H31. 4.10		ND	ND	ND	ND	ND	ND	ND	ND	—	—	—
		R1.10.10		ND	ND	ND	ND	ND	ND	ND	ND	—	—	—
海底土	放出口近 放付	R1.10.10	Bq/kg乾	ND	ND	ND	ND	ND	ND	ND	ND	210	ND	ND
	放出口 北地 20 km 点	R1.10.10		ND	ND	ND	ND	ND	ND	ND	ND	190	ND	ND
	放出口 南地 20 km 点	R1.10.10		ND	ND	ND	ND	ND	ND	ND	ND	190	ND	ND
魚類 (ヒラメ)	六ヶ所村 前面海域	R1. 6.13	Bq/kg生 トリチウム については 上:Bq/kg生 下:Bq/ℓ	—	—	—	—	—	—	—	—	—	—	—
		R1.10.21		ND	ND	ND	ND	ND	ND	ND	140	—	—	
海藻類 (コンブ)	六ヶ所村 前面海域	R1.10.22		ND	ND	ND	ND	ND	ND	ND	ND	280	—	—
貝類 (ホタテ)		陸奥湾		R1. 7.10	ND	ND	ND	ND	ND	ND	ND	91	—	—
海藻類 (チガイソ)	六ヶ所村 前面海域	H31. 4.18		ND	ND	ND	ND	ND	ND	ND	ND	240	—	—
		R1.11. 5		ND	ND	ND	ND	ND	ND	ND	ND	270	—	—

・Uは、²³⁴U、²³⁵U及び²³⁸Uの合計。

・機器分析によるγ線放出核種、³H及び⁹⁰Srの測定値は試料採取日に補正した値。

・ヒラメ(六ヶ所村前面海域)及びホタテ(陸奥湾)は東通原子力発電所環境放射線等調査試料を兼ねる。

放射化学分析									備 考
³ H	¹⁴ C	⁹⁰ Sr	¹²⁹ I	²³⁸ Pu	²³⁹⁺²⁴⁰ Pu	²⁴¹ Am	²⁴⁴ Cm	U	
-	-	-	-	-	-	-	-	0.07	
-	-	-	-	-	-	-	-	0.04	
-	-	-	-	-	-	-	-	0.06	
-	-	-	-	-	-	-	-	0.03	
ND	-	ND	-	ND	ND	-	-	-	
ND	-	ND	-	ND	ND	-	-	-	
ND	-	ND	-	ND	ND	-	-	-	
ND	-	ND	-	ND	ND	-	-	-	
ND	-	ND	-	ND	ND	-	-	-	
ND	-	ND	-	ND	ND	-	-	-	
-	-	ND	-	ND	0.43	0.13	ND	-	
-	-	ND	-	ND	0.48	0.24	ND	-	
-	-	ND	-	ND	0.33	0.15	ND	-	
ND	-	-	-	-	-	-	-	-	
ND	-	ND	-	ND	ND	-	-	-	
-	-	ND	-	ND	0.003	-	-	-	
-	-	ND	-	ND	ND	-	-	-	
-	-	ND	-	ND	0.004	-	-	-	
-	-	ND	-	ND	0.002	-	-	-	

(7)大気中の水蒸気状トリチウム測定結果

測定地点	採取期間	測定値		大気中水分量 (g/m ³)	備考
		大気中濃度 (mBq/m ³)	水分中濃度 (Bq/l)		
尾 駁	H31. 3.29 ~ H31. 4.26	ND	ND	4.9	
	H31. 4.26 ~ R1. 5.31	ND	ND	7.6	
	R1. 5.31 ~ R1. 6.28	ND	ND	11	
	R1. 6.28 ~ R1. 7.31	ND	ND	14	
	R1. 7.31 ~ R1. 8.30	ND	ND	17	
	R1. 8.30 ~ R1. 9.30	ND	ND	14	
	R1. 9.30 ~ R1.10.31	ND	ND	9.9	
	R1.10.31 ~ R1.11.29	ND	ND	5.1	
	R1.11.29 ~ R1.12.27	ND	ND	3.9	
	R1.12.27 ~ R2. 1.31	ND	ND	3.6	
	R2. 1.31 ~ R2. 2.28	ND	ND	3.6	
	R2. 2.28 ~ R2. 3.31	ND	ND	4.4	
横 浜 町	H31. 3.29 ~ H31. 4.26	ND	ND	5.1	
	H31. 4.26 ~ R1. 5.31	ND	ND	8.1	
	R1. 5.31 ~ R1. 6.28	ND	ND	11	
	R1. 6.28 ~ R1. 7.31	ND	ND	15	
	R1. 7.31 ~ R1. 8.30	ND	ND	16	
	R1. 8.30 ~ R1. 9.30	ND	ND	14	
	R1. 9.30 ~ R1.10.31	ND	ND	10	
	R1.10.31 ~ R1.11.29	ND	ND	5.4	
	R1.11.29 ~ R1.12.27	ND	ND	4.2	
	R1.12.27 ~ R2. 1.31	ND	ND	3.8	
	R2. 1.31 ~ R2. 2.28	ND	ND	3.8	
	R2. 2.28 ~ R2. 3.31	ND	ND	4.6	
比 較 対 照 (青 森 市)	H31. 3.29 ~ H31. 4.26	ND	ND	4.6	
	H31. 4.26 ~ R1. 5.31	ND	ND	7.6	
	R1. 5.31 ~ R1. 6.28	ND	ND	11	
	R1. 6.28 ~ R1. 7.31	ND	ND	15	
	R1. 7.31 ~ R1. 8.30	ND	ND	17	
	R1. 8.30 ~ R1. 9.30	ND	ND	13	
	R1. 9.30 ~ R1.10.31	ND	ND	9.4	
	R1.10.31 ~ R1.11.29	ND	ND	5.1	
	R1.11.29 ~ R1.12.27	ND	ND	4.0	
	R1.12.27 ~ R2. 1.31	ND	ND	3.7	
	R2. 1.31 ~ R2. 2.28	ND	ND	3.8	
	R2. 2.28 ~ R2. 3.31	ND	ND	4.4	

・測定値は試料採取日に補正した値。

(8) 大気中の気体状フッ素測定結果

(単位:ppb)

測定局	測定月	平均	最大	最小	備考
尾 駁	4月	ND	ND	ND	
	5月	ND	ND	ND	
	6月	ND	ND	ND	
	7月	ND	ND	ND	
	8月	ND	ND	ND	
	9月	ND	ND	ND	
	10月	ND	ND	ND	
	11月	ND	ND	ND	
	12月	ND	ND	ND	
	1月	ND	ND	ND	
	2月	ND	ND	ND	
	3月	ND	ND	ND	
	年間	ND	ND	ND	
比較対照 (青森)	4月	ND	ND	ND	
	5月	ND	ND	ND	
	6月	ND	ND	ND	
	7月	ND	ND	ND	
	8月	ND	ND	ND	
	9月	ND	ND	ND	
	10月	ND	ND	ND	
	11月	ND	ND	ND	
	12月	ND	ND	ND	
	1月	ND	ND	ND	
	2月	ND	ND	ND	
	3月	ND	ND	ND	
	年間	ND	ND	ND	

(9) 環境試料中のフッ素測定結果

試料名	採取地点	採取年月日	単位	測定値	備考
大 気	尾 駁	H31. 4. 5～ H31. 4.12 R1. 7.17～ R1. 7.24 R1.10. 1～ R1.10. 8 R2. 1.15～ R2. 1.22	$\mu\text{g}/\text{m}^3$	ND	
	比較対照 (青森市)	H31. 4. 5～ H31. 4.12 R1. 7. 9～ R1. 7.16 R1.10. 1～ R1.10. 8 R2. 1. 7～ R2. 1.14		ND ND ND ND	
河 川 水	老部川上流	R1.10.17		ND	
	老部川下流	R1.10.17		ND	
湖 沼 水	尾 駁 沼	H31. 4.18	mg/ℓ	0.4	塩分 14
		R1. 7.23		0.5	塩分 20
		R1.10.16		0.6	塩分 21
	R1.12. 2	0.6		塩分 22	
鷹 架 沼	H31. 4.23 R1.10.16	0.2 0.3	塩分 6.2 塩分 11 (海水の塩分は約35)		
河 底 土	老部川上流	R1.10.17	mg/kg 乾	67	
	老部川下流	R1.10.17		60	
湖 底 土	尾 駁 沼	R1.10.16		170	
	鷹 架 沼	R1.10.16		110	
牛 乳 (原 乳)	二 又	H31. 4.16	mg/ℓ	ND	
		R1.10. 1		ND	
	庄 内	H31. 4. 3		ND	
		R1. 7.10		ND	
		R1.10. 9		ND	
R2. 1. 9	ND				
精 米	室ノ久保	R1.10. 7		ND	
牧 草	第 3 団 地	R1. 5.28	mg/kg 生	ND	チモシー、リードカナリー、オーチャードグラス(1番草)
		R1. 7.25		0.1	チモシー、リードカナリー、オーチャードグラス(2番草)

・「大気」の測定値は粒子状フッ素及び気体状フッ素の合計。

(10) 気象観測結果

①風速・気温・湿度・降水量・積雪深

測定局	測定月	風速(m/sec)		気温(°C)			湿度(%)		降水量(mm)	積雪深(cm)				
		平均	最大	平均	最高	最低	平均	最小		平均	最大	最小	過去の値	
													平均	最大
尾 駁	4 月	3.1	11.6	8.0	24.5	-3.5	65	20	40.0	0	9	0	0	9
	5 月	2.9	10.4	14.0	31.1	2.8	71	23	33.0	0	0	0	0	0
	6 月	2.2	7.2	15.4	24.9	9.0	86	37	122.0	0	0	0	0	0
	7 月	2.1	7.7	19.3	33.3	14.2	91	56	67.0	0	0	0	0	0
	8 月	2.6	8.6	22.3	33.2	14.9	89	58	142.5	0	0	0	0	0
	9 月	2.3	8.5	20.4	30.5	9.2	78	36	71.5	0	0	0	0	0
	10 月	2.8	12.9	15.0	24.8	3.4	78	43	210.5	0	0	0	0	0
	11 月	3.7	11.8	6.5	17.2	-4.4	67	38	64.0	0	5	0	1	27
	12 月	3.5	10.7	1.9	13.2	-6.1	72	46	119.5	3	16	0	18	85
	1 月	3.4	10.5	1.1	7.4	-4.7	71	42	154.0	5	22	0	48	103
	2 月	3.0	10.7	0.7	9.1	-9.8	71	38	89.5	7	31	0	55	108
	3 月	3.1	12.4	4.8	12.9	-2.9	70	31	101.0	0	11	0	12	98
	年間	2.9	12.9	10.8	33.3	-9.8	76	20	1214.5	1	31	0	11	108
千歳平	4 月	2.8	8.2	7.9	24.4	-2.8	67	19	45.0	1	18	0	0	34
	5 月	2.5	8.2	14.8	29.3	4.6	67	22	33.5	0	0	0	0	1
	6 月	2.5	7.4	15.6	25.8	10.4	82	33	126.5	0	0	0	0	0
	7 月	2.5	6.6	19.4	32.8	13.8	86	45	77.0	0	0	0	0	0
	8 月	2.8	7.2	22.3	32.8	16.3	84	43	125.0	0	0	0	0	0
	9 月	2.1	6.9	20.3	29.7	10.4	75	29	62.5	0	0	0	0	0
	10 月	2.5	9.4	14.5	24.9	4.5	77	34	205.5	0	0	0	0	0
	11 月	3.3	9.2	6.1	18.3	-2.8	70	36	54.0	0	6	0	1	31
	12 月	3.0	8.9	1.3	12.6	-5.5	78	37	109.0	7	34	0	25	83
	1 月	3.0	8.5	0.5	6.5	-4.9	78	41	148.0	14	32	0	57	96
	2 月	2.6	9.6	-0.1	9.0	-7.8	77	38	77.5	17	45	0	66	115
	3 月	3.0	10.6	4.3	13.6	-2.9	67	23	135.0	1	19	0	20	94
	年間	2.7	10.6	10.6	32.8	-7.8	76	19	1198.5	3	45	0	14	115
平 沼	4 月	—	—	—	—	—	—	—	25.5	0	7	0	0	0
	5 月	—	—	—	—	—	—	—	29.5	0	0	0	0	0
	6 月	—	—	—	—	—	—	—	116.5	0	0	0	0	0
	7 月	—	—	—	—	—	—	—	68.0	0	0	0	0	0
	8 月	—	—	—	—	—	—	—	127.0	0	0	0	0	0
	9 月	—	—	—	—	—	—	—	57.5	0	0	0	0	0
	10 月	—	—	—	—	—	—	—	202.5	0	0	0	0	0
	11 月	—	—	—	—	—	—	—	37.5	0	5	0	0	14
	12 月	—	—	—	—	—	—	—	90.5	3	20	0	9	44
	1 月	—	—	—	—	—	—	—	127.0	2	10	0	19	51
	2 月	—	—	—	—	—	—	—	78.5	7	31	0	23	57
	3 月	—	—	—	—	—	—	—	99.0	0	13	0	2	7
	年間	—	—	—	—	—	—	—	1059.0	1	31	0	4	57

測定局	測定月	風速(m/sec)		気温(°C)			湿度(%)		降水量(mm)	積雪深(cm)				
		平均	最大	平均	最高	最低	平均	最小		平均	最大	最小	過去の値	
													平均	最大
泊	4月	—	—	—	—	—	—	—	56.0	0	3	0	0	0
	5月	—	—	—	—	—	—	—	40.0	0	0	0	0	0
	6月	—	—	—	—	—	—	—	148.0	0	0	0	0	0
	7月	—	—	—	—	—	—	—	66.0	0	0	0	0	0
	8月	—	—	—	—	—	—	—	336.0	0	0	0	0	0
	9月	—	—	—	—	—	—	—	115.5	0	0	0	0	0
	10月	—	—	—	—	—	—	—	258.5	0	0	0	0	0
	11月	—	—	—	—	—	—	—	70.5	0	0	0	1	17
	12月	—	—	—	—	—	—	—	107.5	1	12	0	5	33
	1月	—	—	—	—	—	—	—	154.0	1	11	0	17	80
	2月	—	—	—	—	—	—	—	98.0	3	16	0	25	73
	3月	—	—	—	—	—	—	—	137.5	0	6	0	3	31
年間	—	—	—	—	—	—	—	1587.5	1	16	0	4	80	
吹越	4月	—	—	—	—	—	—	—	43.5	1	11	0	0	3
	5月	—	—	—	—	—	—	—	34.5	0	0	0	0	0
	6月	—	—	—	—	—	—	—	84.5	0	0	0	0	0
	7月	—	—	—	—	—	—	—	34.0	0	0	0	0	0
	8月	—	—	—	—	—	—	—	198.0	0	0	0	0	0
	9月	—	—	—	—	—	—	—	65.0	0	0	0	0	0
	10月	—	—	—	—	—	—	—	196.5	0	0	0	0	0
	11月	—	—	—	—	—	—	—	57.5	0	0	0	0	12
	12月	—	—	—	—	—	—	—	95.5	2	15	0	4	37
	1月	—	—	—	—	—	—	—	163.5	1	12	0	9	38
	2月	—	—	—	—	—	—	—	57.0	5	24	0	15	43
	3月	—	—	—	—	—	—	—	81.5	0	5	0	2	33
年間	—	—	—	—	—	—	—	1111.0	1	24	0	2	43	
比較対照 (青森)	4月	—	—	—	—	—	—	—	59.5	0	7	0	0	1
	5月	—	—	—	—	—	—	—	23.5	0	0	0	0	0
	6月	—	—	—	—	—	—	—	46.0	0	0	0	0	0
	7月	—	—	—	—	—	—	—	32.0	0	0	0	0	0
	8月	—	—	—	—	—	—	—	194.0	0	0	0	0	0
	9月	—	—	—	—	—	—	—	42.0	0	0	0	0	0
	10月	—	—	—	—	—	—	—	162.5	0	0	0	0	0
	11月	—	—	—	—	—	—	—	66.0	0	2	0	0	25
	12月	—	—	—	—	—	—	—	144.5	3	26	0	13	72
	1月	—	—	—	—	—	—	—	90.5	5	24	0	43	102
	2月	—	—	—	—	—	—	—	67.5	5	28	0	53	94
	3月	—	—	—	—	—	—	—	76.5	0	7	0	15	82
年間	—	—	—	—	—	—	—	1004.5	1	28	0	10	102	

・測定値は「地上気象観測指針(平成14年 気象庁)」に基づく1時間値。

・積雪深における「過去の値」は、前年度までの5年間(平成26～30年度)の同一時期の平均値及び最大値。ただし、平沼局及び泊局については、平成26年度に設置場所の移動を行ったことから、平成27～30年度の同一時期の平均値及び最大値。

②大気安定度出現頻度表

単位:時間(括弧内は%)

測定局	分類	A	A-B	B	B-C	C	C-D	D	E	F	G	計	備考
	測定月												
尾 駁	4 月	16 (2.2)	27 (3.8)	68 (9.4)	15 (2.1)	93 (12.9)	24 (3.3)	274 (38.1)	36 (5.0)	42 (5.8)	125 (17.4)	720 (100)	
	5 月	14 (1.9)	66 (8.9)	92 (12.4)	16 (2.2)	92 (12.4)	19 (2.6)	269 (36.2)	11 (1.5)	18 (2.4)	147 (19.8)	744 (100)	
	6 月	14 (1.9)	56 (7.8)	94 (13.1)	24 (3.3)	47 (6.5)	5 (0.7)	346 (48.1)	9 (1.3)	19 (2.6)	106 (14.7)	720 (100)	
	7 月	8 (1.1)	52 (7.0)	105 (14.1)	15 (2.0)	66 (8.9)	11 (1.5)	398 (53.6)	16 (2.2)	3 (0.4)	69 (9.3)	743 (100)	
	8 月	13 (1.7)	46 (6.2)	65 (8.7)	12 (1.6)	61 (8.2)	15 (2.0)	410 (55.1)	28 (3.8)	16 (2.2)	78 (10.5)	744 (100)	
	9 月	11 (1.5)	50 (6.9)	65 (9.0)	16 (2.2)	65 (9.0)	19 (2.6)	250 (34.7)	28 (3.9)	23 (3.2)	193 (26.8)	720 (100)	
	10 月	4 (0.5)	24 (3.3)	52 (7.1)	19 (2.6)	36 (4.9)	26 (3.5)	377 (51.4)	22 (3.0)	22 (3.0)	152 (20.7)	734 (100)	
	11 月	0 (0.0)	7 (1.0)	24 (3.3)	11 (1.5)	10 (1.4)	19 (2.6)	502 (69.8)	14 (1.9)	20 (2.8)	112 (15.6)	719 (100)	
	12 月	0 (0.0)	11 (1.5)	27 (3.6)	7 (0.9)	17 (2.3)	11 (1.5)	569 (76.5)	7 (0.9)	13 (1.7)	82 (11.0)	744 (100)	
	1 月	0 (0.0)	11 (1.5)	23 (3.1)	4 (0.5)	19 (2.6)	10 (1.3)	532 (71.5)	23 (3.1)	27 (3.6)	95 (12.8)	744 (100)	
	2 月	0 (0.0)	7 (1.0)	34 (4.9)	13 (1.9)	43 (6.2)	30 (4.3)	416 (59.8)	22 (3.2)	16 (2.3)	115 (16.5)	696 (100)	
	3 月	3 (0.4)	38 (5.1)	61 (8.2)	11 (1.5)	53 (7.1)	15 (2.0)	385 (51.7)	24 (3.2)	22 (3.0)	132 (17.7)	744 (100)	
	年間	83 (0.9)	395 (4.5)	710 (8.1)	163 (1.9)	602 (6.9)	204 (2.3)	4,728 (53.9)	240 (2.7)	241 (2.7)	1,406 (16.0)	8,772 (100)	
千歳平	4 月	20 (2.8)	32 (4.5)	63 (8.8)	23 (3.2)	89 (12.4)	25 (3.5)	294 (40.9)	30 (4.2)	32 (4.5)	111 (15.4)	719 (100)	
	5 月	21 (2.8)	54 (7.3)	107 (14.4)	15 (2.0)	104 (14.0)	14 (1.9)	245 (32.9)	24 (3.2)	31 (4.2)	129 (17.3)	744 (100)	
	6 月	14 (1.9)	57 (7.9)	73 (10.1)	20 (2.8)	53 (7.4)	22 (3.1)	376 (52.2)	10 (1.4)	10 (1.4)	85 (11.8)	720 (100)	
	7 月	4 (0.5)	39 (5.2)	79 (10.6)	25 (3.4)	79 (10.6)	20 (2.7)	442 (59.5)	12 (1.6)	5 (0.7)	38 (5.1)	743 (100)	
	8 月	15 (2.0)	42 (5.6)	68 (9.1)	19 (2.6)	69 (9.3)	13 (1.7)	412 (55.4)	22 (3.0)	8 (1.1)	76 (10.2)	744 (100)	
	9 月	12 (1.7)	56 (7.8)	79 (11.0)	26 (3.6)	51 (7.1)	21 (2.9)	278 (38.7)	23 (3.2)	34 (4.7)	139 (19.3)	719 (100)	
	10 月	7 (0.9)	22 (3.0)	60 (8.1)	12 (1.6)	43 (5.8)	30 (4.0)	379 (51.0)	26 (3.5)	28 (3.8)	136 (18.3)	743 (100)	
	11 月	0 (0.0)	13 (1.8)	23 (3.2)	13 (1.8)	25 (3.5)	21 (2.9)	499 (69.4)	24 (3.3)	22 (3.1)	79 (11.0)	719 (100)	
	12 月	0 (0.0)	13 (1.8)	32 (4.3)	7 (0.9)	13 (1.8)	14 (1.9)	594 (80.2)	15 (2.0)	9 (1.2)	44 (5.9)	741 (100)	
	1 月	0 (0.0)	11 (1.5)	26 (3.5)	11 (1.5)	34 (4.6)	16 (2.2)	556 (74.8)	12 (1.6)	10 (1.3)	67 (9.0)	743 (100)	
	2 月	1 (0.2)	11 (1.9)	27 (4.6)	15 (2.5)	48 (8.1)	20 (3.4)	370 (62.4)	14 (2.4)	17 (2.9)	70 (11.8)	593 (100)	
	3 月	9 (1.2)	31 (4.2)	49 (6.6)	16 (2.2)	60 (8.1)	17 (2.3)	366 (49.2)	24 (3.2)	26 (3.5)	146 (19.6)	744 (100)	
	年間	103 (1.2)	381 (4.4)	686 (7.9)	202 (2.3)	668 (7.7)	233 (2.7)	4,811 (55.5)	236 (2.7)	232 (2.7)	1,120 (12.9)	8,672 (100)	

・「発電用原子炉施設の安全解析に関する気象指針(平成13年3月 原子力安全委員会)」に基づく1時間値を用いて分類。

・分類

A:強不安定 B:並不安定 C:弱不安定 D:中立
E:弱安定 F:並安定 G:強安定

③風配図

尾 駁

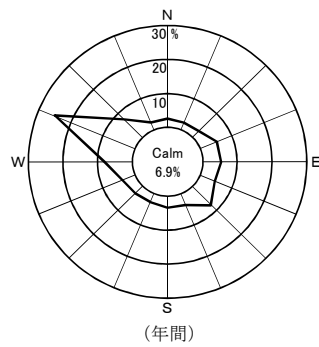
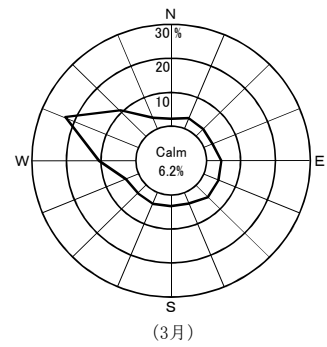
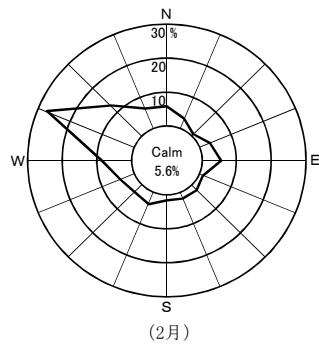
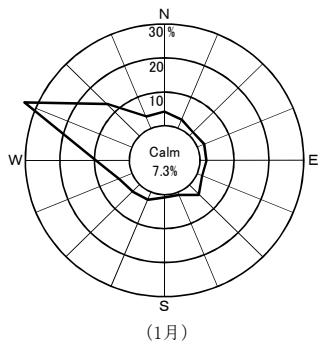
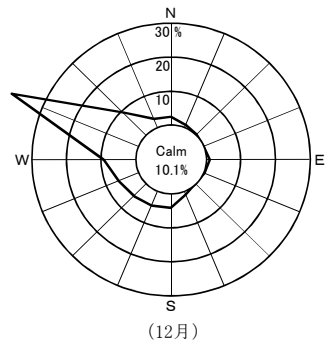
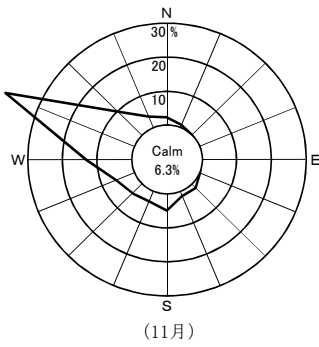
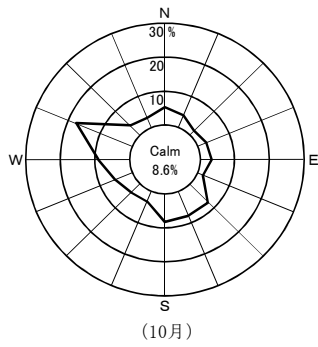
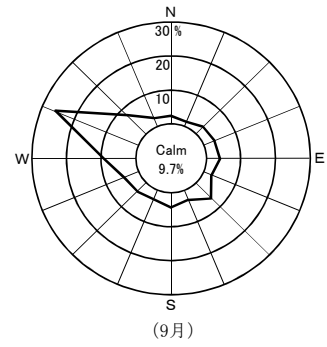
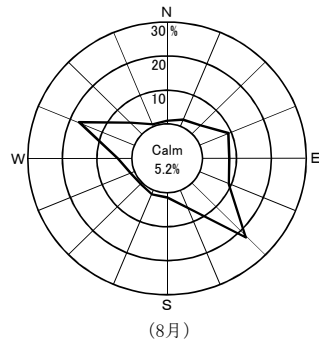
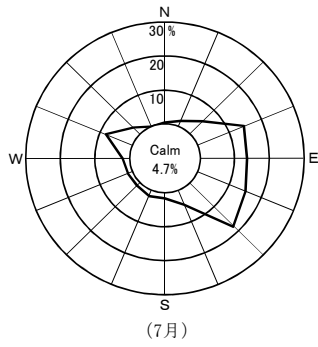
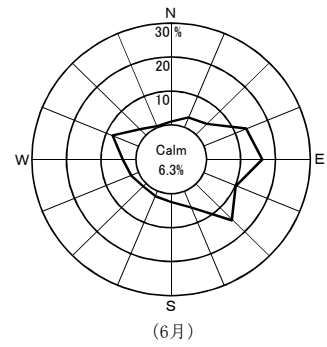
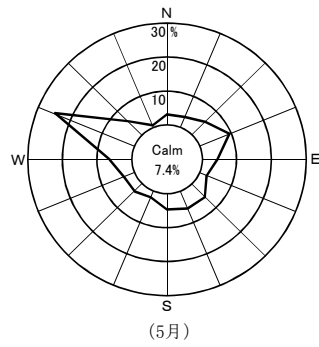
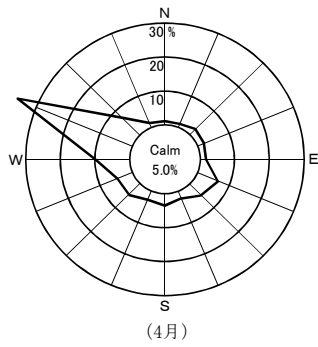

Calm: 風速0.4 m/sec以下

千 歳 平

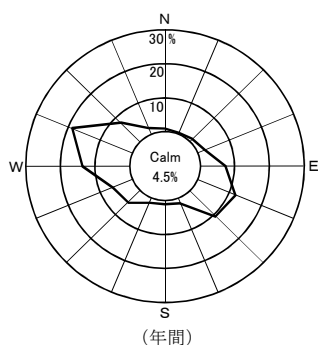
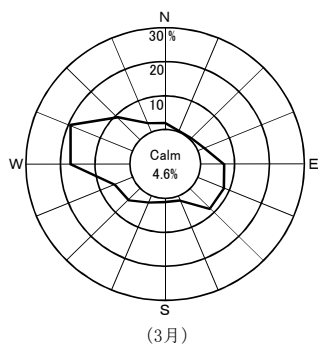
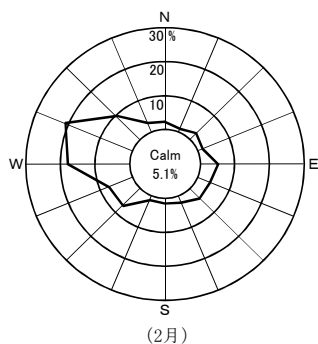
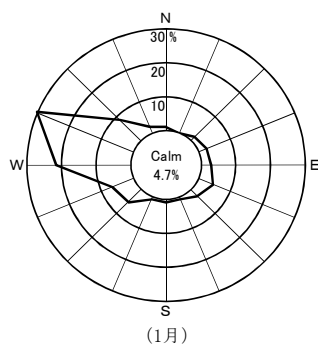
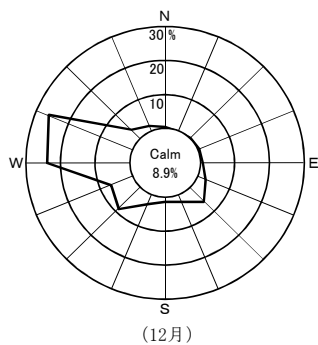
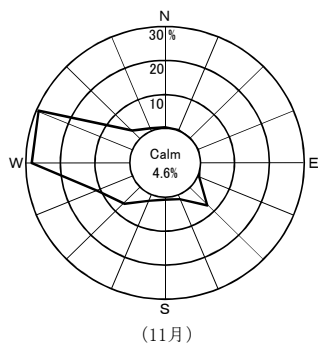
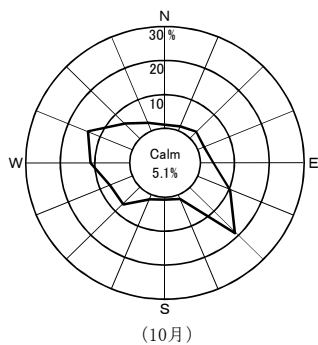
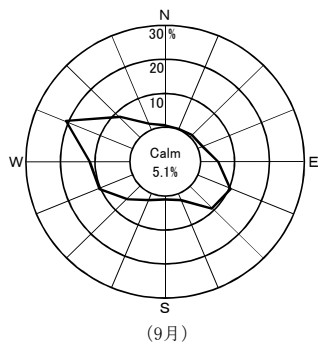
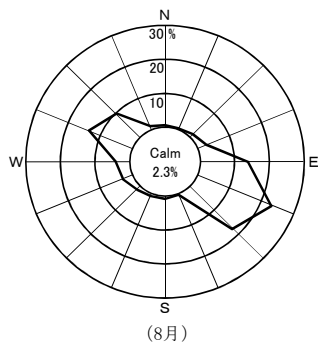
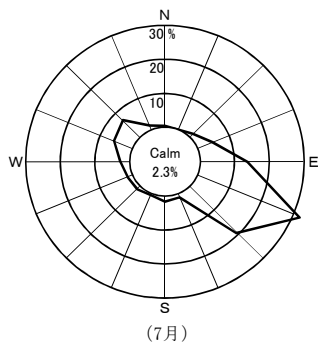
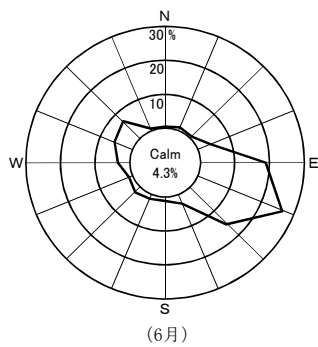
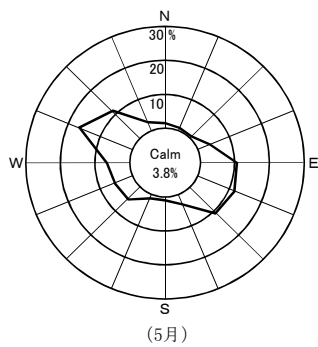
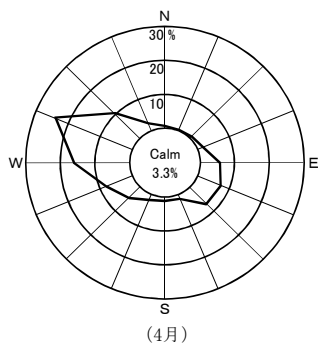

Calm: 風速0.4 m/sec以下

2. 事業者実施分測定結果

(1)空間放射線量率測定結果

①モニタリングステーションによる空間放射線量率(NaI)測定結果

(単位:nGy/h)

測定局	測定月	平均	最大	最小	標準偏差	平常の変動幅を外れた時間数(単位:時間)	平常の変動幅を外れた原因と時間数(単位:時間)		平常の変動幅	過去の測定値の範囲	備考
							施設起因	降雨等			
老部川	4月	20	34	18	1.8	2	0	2	8~32 (20±12)	11~114	
	5月	20	37	19	1.6	3	0	3			
	6月	20	38	19	1.7	4	0	4			
	7月	20	34	19	1.6	2	0	2			
	8月	21	48	19	2.8	11	0	11			
	9月	21	54	20	2.2	5	0	5			
	10月	21	36	19	2.6	11	0	11			
	11月	21	47	19	3.5	23	0	23			
	12月	21	64	17	4.9	26	0	26			
	1月	19	39	16	2.7	3	0	3			
	2月	20	44	16	3.4	6	0	6			
	3月	20	43	18	2.3	5	0	5			
	年間	20	64	16	2.9	101	0	101			
二又	4月	21	37	18	2.2	1	0	1	7~35 (21±14)	11~133	
	5月	22	46	20	2.0	3	0	3			
	6月	22	39	20	1.9	1	0	1			
	7月	21	42	20	1.8	2	0	2			
	8月	23	64	20	3.4	9	0	9			
	9月	23	46	21	2.1	4	0	4			
	10月	23	37	21	2.9	6	0	6			
	11月	23	56	21	3.9	21	0	21			
	12月	23	80	18	5.6	30	0	30			
	1月	21	47	16	3.3	5	0	5			
	2月	21	48	17	4.1	10	0	10			
	3月	22	46	19	2.6	2	0	2			
	年間	22	80	16	3.3	94	0	94			
室ノ久保	4月	21	32	19	1.7	0	0	0	10~32 (21±11)	12~73	
	5月	21	38	20	1.5	4	0	4			
	6月	21	37	19	1.6	3	0	3			
	7月	21	35	19	1.5	2	0	2			
	8月	22	46	20	2.3	7	0	7			
	9月	22	49	20	1.9	6	0	6			
	10月	22	40	20	2.4	3	0	3			
	11月	22	43	20	2.7	13	0	13			
	12月	22	77	18	5.1	33	0	33			
	1月	21	36	19	2.3	5	0	5			
	2月	21	39	17	3.4	14	0	14			
	3月	21	44	19	2.4	7	0	7			
	年間	21	77	17	2.7	97	0	97			

- ・測定値は1時間値。
- ・測定時間数は1年間で約8,800時間。
- ・測定値は3 MeVを超える高エネルギー成分を含まない。
- ・「平常の変動幅」は、過去の測定値の「平均値±(標準偏差の3倍)」。
- ・「過去の測定値の範囲」は、平成26~30年度の測定値の「最小値~最大値」。
- ・「施設起因」は、監視対象施設である原子燃料サイクル施設に起因するもの。
- ・「降雨等」に分類する要因としては、「降雨、降雪、雷雨、積雪等の気象要因及び地理・地形上の要因等の自然条件の変化」、「医療・産業に用いる放射性同位元素等の影響」、「国内外の他の原子力施設からの影響」などが挙げられる。
- ・「施設起因」と「降雨等」の影響が同時に認められた場合は、その主たる原因に分類している。

(参考)モニタリングステーションによる空間放射線量率(電離箱)測定結果

(単位:nGy/h)

測定局	測定月	平均	最大	最小	標準偏差	備考
老部川	4月	56	71	54	2.0	
	5月	55	73	52	1.8	
	6月	55	71	52	1.9	
	7月	54	70	50	1.9	
	8月	55	80	50	3.0	
	9月	54	82	50	2.4	
	10月	55	69	52	2.7	
	11月	56	81	53	3.6	
	12月	56	104	52	5.1	
	1月	55	73	51	2.9	
	2月	55	76	51	3.5	
	3月	56	79	53	2.7	
	年間	55	104	50	3.1	
二又	4月	56	71	52	2.2	
	5月	56	75	53	2.0	
	6月	56	71	53	1.9	
	7月	55	76	52	1.9	
	8月	56	98	53	3.3	
	9月	56	76	52	2.1	
	10月	56	70	53	2.9	
	11月	57	86	54	3.9	
	12月	57	109	52	5.6	
	1月	55	77	51	3.5	
	2月	56	83	50	4.1	
	3月	57	82	53	2.8	
	年間	56	109	50	3.3	
室ノ久保	4月	54	65	52	1.8	
	5月	53	71	50	1.7	
	6月	53	68	50	1.8	
	7月	52	66	47	1.7	
	8月	53	75	49	2.4	
	9月	53	75	49	2.1	
	10月	53	70	50	2.4	
	11月	54	73	51	2.7	
	12月	54	104	50	5.0	
	1月	53	67	51	2.4	
	2月	53	70	49	3.5	
	3月	54	75	51	2.5	
	年間	53	104	47	2.8	

・測定値は1時間値。

・測定値は3 MeVを超える高エネルギー成分を含む。

(2)積算線量測定結果(RPLD)

測 定 地 点	年間積算線量 (μ Gy/365日)	3か月積算線量(μ Gy/91日)				平 常 的 変 動 幅	備 考
		第 1 四半期	第 2 四半期	第 3 四半期	第 4 四半期		
老 部 川	337	80	86	88	82	77 ~ 91	
二 又	361	86	92	93	88	79 ~ 98	
室 ノ 久 保	358	85	92	91	89	78 ~ 94	
石 川	385	94	98	100	92	83 ~ 105	
新 町	401	97	103	104	95	85 ~ 112	
大 石 平	402	97	101	104	99	80 ~ 108	
六ヶ所村 富 ノ 沢	380	92	96	99	92	80 ~ 105	
雲 雀 平	379	92	96	98	91	86 ~ 104	
むつ小川原石油備蓄	355	85	91	92	88	79 ~ 96	
千 樽	369	88	94	94	91	77 ~ 98	
豊 原	365	88	95	94	88	74 ~ 98	
千 歳 平	358	85	91	91	89	80 ~ 95	
六 原	386	93	98	98	95	90 ~ 103	

・測定値は宇宙線の一部及び自己照射の線量を含む。

・「3か月積算線量」は測定期間の測定値を91日当たりに換算し整数で示した値。

・「年間積算線量」は各測定期間の測定値を合計した後、365日当たりに換算し整数で示した値。

・「平常の変動幅」は平成26～30年度の3か月積算線量の測定値の「最小値～最大値」。

ただし、千歳平については、平成26年度第2四半期～平成30年度の3か月積算線量の測定値の「最小値～最大値」。

(3)大気浮遊じん中の全 α 及び全 β 放射能測定結果(単位:mBq/m³)

測定局	採取期間	検体数	全 α			全 β			備考
			平均	最大	最小	平均	最大	最小	
老 部 川	H31. 4. 1 ~ R1. 7. 1	13	< 0.064	0.11	*	< 0.29	0.39	*	
	R1. 7. 1 ~ R1. 9.30	13	< 0.034	0.062	*	< 0.23	0.39	*	
	R1. 9.30 ~ R1.12.30	13	0.044	0.074	0.029	0.51	0.79	0.28	
	R1.12.30 ~ R2. 3.30	13	0.039	0.067	0.025	0.46	0.71	0.19	
	年 間	52	< 0.045	0.11	*	< 0.37	0.79	*	
二 又	H31. 4. 1 ~ R1. 7. 1	13	0.11	0.19	0.035	< 0.39	0.61	*	
	R1. 7. 1 ~ R1. 9.30	13	< 0.065	0.17	*	< 0.25	0.42	*	
	R1. 9.30 ~ R1.12.30	13	0.076	0.16	0.041	0.53	0.74	0.37	
	R1.12.30 ~ R2. 3.30	13	0.068	0.16	0.046	0.51	0.82	0.26	
	年 間	52	< 0.079	0.19	*	< 0.42	0.82	*	
室ノ久保	H31. 4. 1 ~ R1. 7. 1	13	< 0.074	0.13	*	< 0.34	0.52	*	
	R1. 7. 1 ~ R1. 9.30	13	< 0.043	0.11	*	< 0.27	0.51	*	
	R1. 9.30 ~ R1.12.30	13	0.050	0.10	0.028	0.58	0.89	0.34	
	R1.12.30 ~ R2. 3.30	13	< 0.041	0.095	*	< 0.49	0.82	*	
	年 間	52	< 0.052	0.13	*	< 0.42	0.89	*	

- 168時間集じん終了後72時間放置、1時間測定。
- 平均値の算出においては測定値に検出限界以下のものが含まれる場合、そのときの検出限界値を測定値として算出し平均値に「<」を付ける。すべての測定値が検出限界以下の場合、平均値も検出限界以下とし「*」と表示する。

(4)大気中の気体状β放射能測定結果(クリプトン-85換算) (単位:kBq/m³)

測定局	測定月	平均	最大	最小	備考
老部川	4月	ND	ND	ND	
	5月	ND	ND	ND	
	6月	ND	ND	ND	
	7月	ND	ND	ND	
	8月	ND	ND	ND	
	9月	ND	ND	ND	
	10月	ND	ND	ND	
	11月	ND	ND	ND	
	12月	ND	ND	ND	
	1月	ND	ND	ND	
	2月	ND	ND	ND	
	3月	ND	ND	ND	
	年間	ND	ND	ND	
二又	4月	ND	ND	ND	
	5月	ND	ND	ND	
	6月	ND	ND	ND	
	7月	ND	ND	ND	
	8月	ND	ND	ND	
	9月	ND	ND	ND	
	10月	ND	ND	ND	
	11月	ND	ND	ND	
	12月	ND	ND	ND	
	1月	ND	ND	ND	
	2月	ND	ND	ND	
	3月	ND	ND	ND	
	年間	ND	ND	ND	
室ノ久保	4月	ND	ND	ND	
	5月	ND	ND	ND	
	6月	ND	ND	ND	
	7月	ND	ND	ND	
	8月	ND	ND	ND	
	9月	ND	ND	ND	
	10月	ND	ND	ND	
	11月	ND	ND	ND	
	12月	ND	ND	ND	
	1月	ND	ND	ND	
	2月	ND	ND	ND	
	3月	ND	ND	ND	
	年間	ND	ND	ND	

・測定値は1時間値。

・測定値は1年間で約8,800時間。

・平均値の算出においては、測定値に定量下限値未満のものが含まれる場合、定量下限値を測定値として算出し、平均値に「<」を付ける。また、すべての測定値が定量下限値未満の場合、平均値も定量下限値未満とし「ND」と表示する。

(5)大気中のヨウ素-131測定結果

(単位:mBq/m³)

測定地点	採取期間	検体数	平均	最大	最小	備考
老 部 川	H31. 4. 1 ~ R1. 7. 1	13	ND	ND	ND	
	R1. 7. 1 ~ R1. 9.30	13	ND	ND	ND	
	R1. 9.30 ~ R1.12.30	13	ND	ND	ND	
	R1.12.30 ~ R2. 3.30	13	ND	ND	ND	
	年 間	52	ND	ND	ND	
二 又	H31. 4. 1 ~ R1. 7. 1	13	ND	ND	ND	
	R1. 7. 1 ~ R1. 9.30	13	ND	ND	ND	
	R1. 9.30 ~ R1.12.30	13	ND	ND	ND	
	R1.12.30 ~ R2. 3.30	13	ND	ND	ND	
	年 間	52	ND	ND	ND	
室ノ久保	H31. 4. 1 ~ R1. 7. 1	13	ND	ND	ND	
	R1. 7. 1 ~ R1. 9.30	13	ND	ND	ND	
	R1. 9.30 ~ R1.12.30	13	ND	ND	ND	
	R1.12.30 ~ R2. 3.30	13	ND	ND	ND	
	年 間	52	ND	ND	ND	

・測定値は試料採取日に補正した値。

・平均値の算出においては、測定値に定量下限値未満のものが含まれる場合、定量下限値を測定値として算出し、平均値に「<」を付ける。全ての測定値が定量下限値未満の場合、平均値も定量下限値未満とし「ND」と表示する。

(6)環境試料中の放射能測定結果

試料名	採取地点	採取年月日	単位	機器分析											
				⁵⁴ Mn	⁶⁰ Co	¹⁰⁶ Ru	¹³⁴ Cs	¹³⁷ Cs	¹⁴⁴ Ce	¹⁵⁴ Eu	⁷ Be	⁴⁰ K	²¹⁴ Bi	²²⁸ Ac	
大気浮遊じん	老部川	H31.4.1~ R1.7.1	mBq/m ³	ND	ND	ND	ND	ND	ND	ND	2.5	ND	-	-	
		R1.7.1~ R1.9.30		ND	ND	ND	ND	ND	ND	1.7	ND	-	-		
		R1.9.30~ R1.12.30		ND	ND	ND	ND	ND	ND	2.9	ND	-	-		
		R1.12.30~ R2.3.30		ND	ND	ND	ND	ND	ND	2.4	ND	-	-		
	二又	H31.4.1~ R1.7.1		ND	ND	ND	ND	ND	ND	2.4	ND	-	-		
		R1.7.1~ R1.9.30		ND	ND	ND	ND	ND	ND	1.6	ND	-	-		
		R1.9.30~ R1.12.30		ND	ND	ND	ND	ND	ND	2.9	ND	-	-		
		R1.12.30~ R2.3.30		ND	ND	ND	ND	ND	ND	2.3	ND	-	-		
	室ノ久保	H31.4.1~ R1.7.1		ND	ND	ND	ND	ND	ND	2.7	ND	-	-		
		R1.7.1~ R1.9.30		ND	ND	ND	ND	ND	ND	1.8	ND	-	-		
		R1.9.30~ R1.12.30		ND	ND	ND	ND	ND	ND	3.4	ND	-	-		
		R1.12.30~ R2.3.30		ND	ND	ND	ND	ND	ND	2.5	ND	-	-		
河川水	老部川下流	R1.7.23	mBq/ℓ	ND	ND	ND	ND	ND	ND	ND	ND	ND	-	-	
	二又川	R1.7.24	トリチウムに ついては Bq/ℓ	ND	ND	ND	ND	ND	ND	ND	ND	ND	-	-	
湖沼水	尾敷沼1	H31.4.17	mBq/ℓ トリチウムに ついては Bq/ℓ	ND	ND	ND	ND	ND	ND	ND	ND	-	-	-	
		R1.7.18		ND	ND	ND	ND	ND	ND	ND	ND	-	-	-	
		R1.10.16		ND	ND	ND	ND	ND	ND	ND	ND	-	-	-	
		R1.12.10		ND	ND	ND	ND	ND	ND	ND	ND	-	-	-	
	尾敷沼2	H31.4.17		ND	ND	ND	ND	ND	ND	ND	ND	ND	-	-	-
		R1.7.18		ND	ND	ND	ND	ND	ND	ND	ND	ND	-	-	-
		R1.10.16		ND	ND	ND	ND	ND	ND	ND	ND	ND	-	-	-
		R1.12.10		ND	ND	ND	ND	ND	ND	ND	ND	ND	-	-	-
水道水	尾敷	H31.4.18	mBq/ℓ トリチウムに ついては Bq/ℓ	ND	ND	ND	ND	ND	ND	ND	ND	ND	-	-	
		R1.7.22		ND	ND	ND	ND	ND	ND	ND	ND	ND	-	-	
		R1.10.18		ND	ND	ND	ND	ND	ND	ND	ND	ND	-	-	
		R2.1.17		ND	ND	ND	ND	ND	ND	ND	ND	ND	-	-	
	千歳平	H31.4.18		ND	ND	ND	ND	ND	ND	ND	ND	ND	ND	-	-
		R1.7.5		ND	ND	ND	ND	ND	ND	ND	ND	ND	ND	-	-
		R1.10.18		ND	ND	ND	ND	ND	ND	ND	ND	ND	ND	-	-
		R2.1.17		ND	ND	ND	ND	ND	ND	ND	ND	ND	ND	-	-
	平沼	H31.4.19		ND	ND	ND	ND	ND	ND	ND	ND	ND	ND	-	-
		R1.7.17		ND	ND	ND	ND	ND	ND	ND	ND	ND	ND	-	-
		R1.10.25		ND	ND	ND	ND	ND	ND	ND	ND	ND	ND	-	-
		R2.1.21		ND	ND	ND	ND	ND	ND	ND	ND	ND	ND	-	-
	二又	H31.4.19		ND	ND	ND	ND	ND	ND	ND	ND	ND	ND	-	-
		R1.7.17		ND	ND	ND	ND	ND	ND	ND	ND	ND	ND	-	-
		R1.10.25		ND	ND	ND	ND	ND	ND	ND	ND	ND	ND	-	-
		R2.1.21		ND	ND	ND	ND	ND	ND	ND	ND	ND	ND	-	-

放射化学分析									備考
³ H	¹⁴ C	⁹⁰ Sr	¹²⁹ I	²³⁸ Pu	²³⁹⁺²⁴⁰ Pu	²⁴¹ Am	²⁴⁴ Cm	U	
—	—	ND	—	ND	ND	—	—	ND	
—	—	ND	—	ND	ND	—	—	ND	
—	—	ND	—	ND	ND	—	—	ND	
—	—	ND	—	ND	ND	—	—	ND	
—	—	ND	—	ND	ND	—	—	ND	
—	—	ND	—	ND	ND	—	—	ND	
—	—	ND	—	ND	ND	—	—	ND	
—	—	ND	—	ND	ND	—	—	ND	
—	—	ND	—	ND	ND	—	—	ND	
—	—	ND	—	ND	ND	—	—	ND	
—	—	ND	—	ND	ND	—	—	ND	
—	—	ND	—	ND	ND	—	—	ND	
ND	—	0.7	—	ND	ND	—	—	ND	
ND	—	0.5	—	ND	ND	—	—	7	
ND	—	ND	—	ND	ND	—	—	46	塩分 14
ND	—	ND	—	ND	ND	—	—	28	塩分 12
ND	—	ND	—	ND	ND	—	—	42	塩分 21
ND	—	ND	—	ND	ND	—	—	49	塩分 16
ND	—	ND	—	ND	ND	—	—	48	塩分 14
ND	—	ND	—	ND	ND	—	—	40	塩分 17
ND	—	ND	—	ND	ND	—	—	46	塩分 21
ND	—	ND	—	ND	ND	—	—	67	塩分 21 (海水の塩分は約35)
ND	—	ND	—	ND	ND	—	—	—	
ND	—	ND	—	ND	ND	—	—	—	
ND	—	ND	—	ND	ND	—	—	—	
ND	—	ND	—	ND	ND	—	—	—	
ND	—	ND	—	ND	ND	—	—	—	
ND	—	ND	—	ND	ND	—	—	—	
ND	—	ND	—	ND	ND	—	—	—	
ND	—	ND	—	ND	ND	—	—	—	
ND	—	ND	—	ND	ND	—	—	—	
ND	—	ND	—	ND	ND	—	—	—	
ND	—	ND	—	ND	ND	—	—	—	
ND	—	ND	—	ND	ND	—	—	—	

試料名	採取地点	採取年月日	単位	機器分析												
				⁵⁴ Mn	⁶⁰ Co	¹⁰⁶ Ru	¹³⁴ Cs	¹³⁷ Cs	¹⁴⁴ Ce	¹⁵⁴ Eu	⁷ Be	⁴⁰ K	²¹⁴ Bi	²²⁸ Ac		
井戸水	尾駸 1	H31. 4.11	mBq/ℓ トリチウムに ついては Bq/ℓ	ND	ND	ND	ND	ND	ND	ND	ND	180	—	—		
		R1. 7.19		ND	ND	ND	ND	ND	ND	ND	160	—	—			
		R1.10.11		ND	ND	ND	ND	ND	ND	ND	180	—	—			
		R2. 1.10		ND	ND	ND	ND	ND	ND	ND	170	—	—			
	尾駸 2	H31. 4.11		ND	ND	ND	ND	ND	ND	ND	100	—	—			
		R1. 7.19		ND	ND	ND	ND	ND	ND	ND	130	—	—			
		R1.10.11		ND	ND	ND	ND	ND	ND	ND	120	—	—			
		R2. 1.10		ND	ND	ND	ND	ND	ND	ND	ND	—	—			
河底土	老部川下流	R1. 7.23	Bq/kg乾	ND	ND	ND	ND	ND	ND	ND	110	ND	ND			
	二又川	R1. 7.24	Bq/kg乾	ND	ND	ND	ND	ND	ND	ND	100	ND	ND			
湖底土	尾駸沼	R1.10.16	Bq/kg乾	ND	ND	ND	ND	ND	ND	ND	270	ND	ND			
表土	尾駸千梅	R1. 7.10	Bq/kg乾	ND	ND	ND	ND	8	ND	ND	ND	310	22	38		
		R1. 7.10	Bq/kg乾	ND	ND	ND	ND	8	ND	ND	ND	260	21	27		
牛乳(原乳)	二又	R1. 7. 9	Bq/ℓ ¹⁴ Cに ついては 上:Bq/ℓ 下:Bq/g炭素	ND	ND	ND	ND	ND	ND	ND	ND	48	—	—		
		R2. 1.27		ND	ND	ND	ND	ND	ND	ND	ND	47	—	—		
	豊原	H31. 4. 9		ND	ND	ND	ND	ND	ND	ND	ND	ND	49	—	—	
		R1. 7. 9		ND	ND	ND	ND	ND	ND	ND	ND	ND	49	—	—	
		R1.10. 8		ND	ND	ND	ND	ND	ND	ND	ND	ND	48	—	—	
		R2. 1. 7		ND	ND	ND	ND	ND	ND	ND	ND	ND	48	—	—	
	六原	H31. 4. 9		ND	ND	ND	ND	ND	ND	ND	ND	ND	49	—	—	
		R1. 7. 9		ND	ND	ND	ND	ND	ND	ND	ND	ND	46	—	—	
		R1.10. 8		ND	ND	ND	ND	ND	ND	ND	ND	ND	46	—	—	
		R2. 1. 7		ND	ND	ND	ND	ND	ND	ND	ND	ND	47	—	—	
	精米	二又戸平沼		R1.10. 5	Bq/kg生	ND	ND	ND	ND	ND	ND	ND	ND	25	—	—
				R1.10.10	Bq/kg生	ND	ND	ND	ND	ND	ND	ND	ND	29	—	—
R1.10. 5			Bq/kg生	ND	ND	ND	ND	ND	ND	ND	ND	25	—	—		
パレイシヨ	尾駸	R1. 7.30	Bq/kg生	ND	ND	ND	ND	ND	ND	ND	87	—	—			
ハクサイ	千梅	R1.10.17	Bq/kg生	ND	ND	ND	ND	ND	ND	ND	68	—	—			
ナガイモ	平沼	R1.11.19	Bq/kg生	ND	ND	ND	ND	ND	ND	ND	110	—	—			
牧草	富ノ沢	R1. 5.30	Bq/kg生	ND	ND	ND	ND	ND	ND	ND	7	130	—	—		
		R1. 8. 1		ND	ND	ND	ND	ND	ND	9	110	—	—			
	二又	R1. 5.20		ND	ND	ND	ND	ND	ND	ND	ND	150	—	—		
		R1. 7.25		ND	ND	ND	ND	ND	ND	ND	42	170	—	—		
	豊原	R1. 6. 3		ND	ND	ND	ND	ND	ND	ND	7	170	—	—		
		R1. 7.30		ND	ND	ND	ND	ND	ND	ND	9	180	—	—		
	六原	R1. 6. 3		ND	ND	ND	ND	ND	ND	ND	9	140	—	—		
		R1. 8. 2		ND	ND	ND	ND	ND	ND	ND	16	160	—	—		
	デントコーン	豊原		R1. 9.19	Bq/kg生	ND	ND	ND	ND	ND	ND	25	110	—	—	
	ワカサギ	尾駸沼		R1.10.16	Bq/kg生	ND	ND	ND	ND	ND	ND	ND	110	—	—	

放射化学分析									備考
³ H	¹⁴ C	⁹⁰ Sr	¹²⁹ I	²³⁸ Pu	²³⁹⁺²⁴⁰ Pu	²⁴¹ Am	²⁴¹ Cm	U	
ND	—	ND	—	—	—	—	—	—	
ND	—	ND	—	—	—	—	—	—	
ND	—	ND	—	—	—	—	—	—	
ND	—	ND	—	—	—	—	—	—	
ND	—	3.4	—	—	—	—	—	—	
ND	—	6.1	—	—	—	—	—	—	
ND	—	2.7	—	—	—	—	—	—	
ND	—	1.9	—	—	—	—	—	—	
—	—	ND	—	ND	ND	—	—	4.4	
—	—	—	—	ND	ND	—	—	29	
—	—	ND	—	ND	0.73	0.32	ND	95	
—	—	1.8	ND	ND	0.26	0.08	ND	41	
—	—	0.8	ND	ND	0.30	0.12	ND	53	
—	14 0.22	ND	—	—	—	—	—	ND	
—	15 0.23	ND	—	—	—	—	—	ND	
—	15 0.23	ND	—	—	—	—	—	—	
—	13 0.23	ND	—	—	—	—	—	—	
—	14 0.23	ND	—	—	—	—	—	—	
—	15 0.24	ND	—	—	—	—	—	—	
—	16 0.24	ND	—	—	—	—	—	—	
—	15 0.22	ND	—	—	—	—	—	—	
—	15 0.23	ND	—	—	—	—	—	—	
—	84 0.22	ND	—	ND	ND	—	—	ND	
—	87 0.23	ND	—	ND	ND	—	—	ND	
—	85 0.22	ND	—	ND	ND	—	—	—	
—	20 0.22	ND	—	ND	ND	—	—	ND	
—	4 0.22	ND	—	ND	ND	—	—	ND	
—	15 0.23	ND	—	ND	ND	—	—	ND	
—	—	0.20	—	—	—	—	—	ND	チモシー(1番草)
—	—	0.23	—	—	—	—	—	ND	チモシー(2番草)
—	—	0.07	—	—	—	—	—	ND	チモシー(1番草)
—	—	0.09	—	—	—	—	—	ND	チモシー(2番草)
—	—	0.12	—	—	—	—	—	—	チモシー(1番草)
—	—	0.11	—	—	—	—	—	—	チモシー(2番草)
—	—	0.07	—	—	—	—	—	—	オーチャードグラス(1番草)
—	—	0.14	—	—	—	—	—	—	オーチャードグラス(2番草)
—	—	ND	—	—	—	—	—	—	
—	—	ND	—	ND	ND	—	—	0.07	

試料名	採取地点	採取年月日	単位	機器分析											
				⁵⁴ Mn	⁶⁰ Co	¹⁰⁶ Ru	¹³⁴ Cs	¹³⁷ Cs	¹⁴⁴ Ce	¹⁵⁴ Eu	⁷ Be	⁴⁰ K	²¹⁴ Bi	²²⁸ Ac	
海	放出口近 付	H31. 4.10	mBq/ℓ トリウムに ついては Bq/ℓ	ND	ND	ND	ND	ND	ND	ND	ND	—	—	—	
		R1. 7.11		ND	ND	ND	ND	ND	ND	ND	ND	—	—	—	
		R1.10.10		ND	ND	ND	ND	ND	ND	ND	ND	—	—	—	
		R2. 1.15		ND	ND	ND	ND	ND	ND	ND	ND	—	—	—	
	放北地 出5km点	H31. 4.10		ND	ND	ND	ND	ND	ND	ND	ND	—	—	—	
		R1. 7.11		ND	ND	ND	ND	ND	ND	ND	ND	—	—	—	
		R1.10.10		ND	ND	ND	ND	ND	ND	ND	ND	—	—	—	
		R2. 1.15		ND	ND	ND	ND	ND	ND	ND	ND	—	—	—	
	放南地 出5km点	H31. 4.10		ND	ND	ND	ND	ND	ND	ND	ND	—	—	—	
		R1. 7.11		ND	ND	ND	ND	ND	ND	ND	ND	—	—	—	
		R1.10.10		ND	ND	ND	ND	ND	ND	ND	ND	—	—	—	
		R2. 1.15		ND	ND	ND	ND	ND	ND	ND	ND	—	—	—	
海底土	放出口近 付	R1.10.10	Bq/kg乾	ND	ND	ND	ND	ND	ND	ND	ND	210	ND	ND	
魚(ヒラメ類)	六ヶ所村 前ヶ所海 面ヶ所海 域	R1. 7.29 R2. 1.14	Bq/kg生 トリウムに ついては 上:Bq/kg生 下:Bq/ℓ	ND	ND	ND	ND	ND	ND	ND	ND	130	—	—	
海(コンブ類)	六ヶ所村 前ヶ所海 面ヶ所海 域	R1. 9. 9		ND	ND	ND	ND	ND	ND	ND	ND	270	—	—	
貝(アワビ類)	六ヶ所村 前ヶ所海 面ヶ所海 域	R1.11.15		ND	ND	ND	ND	ND	ND	ND	ND	76	—	—	
頭(足カ類)	六ヶ所村 前ヶ所海 面ヶ所海 域	R1. 8. 7		ND	ND	ND	ND	ND	ND	ND	ND	130	—	—	
甲(ヒラツメガニ類)	六ヶ所村 前ヶ所海 面ヶ所海 域	R1. 7.29		ND	ND	ND	ND	ND	ND	ND	ND	71	—	—	
その他(ソウニ)	六ヶ所村 前ヶ所海 面ヶ所海 域	R1. 6.28		ND	ND	ND	ND	ND	ND	ND	ND	140	—	—	
貝(ムラサキインコガイ類)	六ヶ所村 前ヶ所海 面ヶ所海 域	R1. 9.25		ND	ND	ND	ND	ND	ND	ND	ND	ND	33	—	—
		R2. 3.23		ND	ND	ND	ND	ND	ND	ND	ND	ND	37	—	—

・Uは、²³⁵U、²³⁸U及び²³⁴Uの合計。

・機器分析によるγ線放出核種、³H及び⁹⁰Srの測定値は、試料採取日に補正した値。

放射化学分析									備考
^3H	^{14}C	^{90}Sr	^{129}I	^{238}Pu	$^{239+240}\text{Pu}$	^{241}Am	^{241}Cm	U	
ND	-	ND	-	ND	ND	-	-	-	
ND	-	ND	-	ND	ND	-	-	-	
ND	-	ND	-	ND	ND	-	-	-	
ND	-	ND	-	ND	ND	-	-	-	
ND	-	ND	-	ND	ND	-	-	-	
ND	-	ND	-	ND	ND	-	-	-	
ND	-	ND	-	ND	ND	-	-	-	
ND	-	ND	-	ND	ND	-	-	-	
ND	-	ND	-	ND	ND	-	-	-	
ND	-	ND	-	ND	ND	-	-	-	
ND	-	ND	-	ND	ND	-	-	-	
ND	-	ND	-	ND	ND	-	-	-	
-	-	ND	-	ND	0.25	0.11	ND	-	
ND	-	ND	-	ND	ND	-	-	-	
ND	-	-	-	-	-	-	-	-	
ND	-	-	-	-	-	-	-	-	
-	-	ND	-	ND	0.002	-	-	-	
-	-	ND	-	ND	0.003	-	-	-	
-	-	ND	-	ND	ND	-	-	-	
-	-	ND	-	ND	ND	-	-	-	
-	-	ND	-	ND	ND	-	-	-	
-	-	ND	-	ND	ND	-	-	-	
-	-	ND	-	ND	ND	-	-	-	

(7)大気中の水蒸気状トリチウム測定結果

測定地点	採取期間	測定値		大気中水分量 (g/m ³)	備考
		大気中濃度 (mBq/m ³)	水分中濃度 (Bq/l)		
老 部 川	H31. 3.29 ~ H31. 4.26	ND	ND	5.1	
	H31. 4.26 ~ R1. 5.31	ND	ND	8.0	
	R1. 5.31 ~ R1. 6.28	ND	ND	11	
	R1. 6.28 ~ R1. 7.31	ND	ND	15	
	R1. 7.31 ~ R1. 8.30	ND	ND	18	
	R1. 8.30 ~ R1. 9.30	ND	ND	14	
	R1. 9.30 ~ R1.10.31	ND	ND	10	
	R1.10.31 ~ R1.11.29	ND	ND	5.4	
	R1.11.29 ~ R1.12.27	ND	ND	4.2	
	R1.12.27 ~ R2. 1.31	ND	ND	3.8	
	R2. 1.31 ~ R2. 2.28	ND	ND	3.9	
	R2. 2.28 ~ R2. 3.31	ND	ND	4.8	
二 又	H31. 3.29 ~ H31. 4.26	ND	ND	4.9	
	H31. 4.26 ~ R1. 5.31	ND	ND	8.2	
	R1. 5.31 ~ R1. 6.28	ND	ND	11	
	R1. 6.28 ~ R1. 7.31	ND	ND	16	
	R1. 7.31 ~ R1. 8.30	ND	ND	18	
	R1. 8.30 ~ R1. 9.30	ND	ND	14	
	R1. 9.30 ~ R1.10.31	ND	ND	10	
	R1.10.31 ~ R1.11.29	ND	ND	5.2	
	R1.11.29 ~ R1.12.27	ND	ND	4.0	
	R1.12.27 ~ R2. 1.31	ND	ND	3.6	
	R2. 1.31 ~ R2. 2.28	ND	ND	3.6	
	R2. 2.28 ~ R2. 3.31	ND	ND	4.4	
室ノ久保	H31. 3.29 ~ H31. 4.26	ND	ND	5.1	
	H31. 4.26 ~ R1. 5.31	ND	ND	7.7	
	R1. 5.31 ~ R1. 6.28	ND	ND	10	
	R1. 6.28 ~ R1. 7.31	ND	ND	15	
	R1. 7.31 ~ R1. 8.30	ND	ND	18	
	R1. 8.30 ~ R1. 9.30	ND	ND	14	
	R1. 9.30 ~ R1.10.31	ND	ND	10	
	R1.10.31 ~ R1.11.29	ND	ND	5.4	
	R1.11.29 ~ R1.12.27	ND	ND	4.1	
	R1.12.27 ~ R2. 1.31	ND	ND	3.8	
	R2. 1.31 ~ R2. 2.28	ND	ND	3.8	
	R2. 2.28 ~ R2. 3.31	ND	ND	4.6	

・測定値は試料採取日に補正した値。

(8)大気中の気体状フッ素測定結果

(単位:ppb)

測定局	測定月	平均	最大	最小	備考
老部川	4月	ND	ND	ND	
	5月	ND	ND	ND	
	6月	ND	ND	ND	
	7月	ND	ND	ND	
	8月	ND	ND	ND	
	9月	ND	ND	ND	
	10月	ND	ND	ND	
	11月	ND	ND	ND	
	12月	ND	ND	ND	
	1月	ND	ND	ND	
	2月	ND	ND	ND	
	3月	ND	ND	ND	
	年間	ND	ND	ND	
二又	4月	ND	ND	ND	
	5月	ND	ND	ND	
	6月	ND	ND	ND	
	7月	ND	ND	ND	
	8月	ND	ND	ND	
	9月	ND	ND	ND	
	10月	ND	ND	ND	
	11月	ND	ND	ND	
	12月	ND	ND	ND	
	1月	ND	ND	ND	
	2月	ND	ND	ND	
	3月	ND	ND	ND	
	年間	ND	ND	ND	
室ノ久保	4月	ND	ND	ND	
	5月	ND	ND	ND	
	6月	ND	ND	ND	
	7月	ND	ND	ND	
	8月	ND	ND	ND	
	9月	ND	ND	ND	
	10月	ND	ND	ND	
	11月	ND	ND	ND	
	12月	ND	ND	ND	
	1月	ND	ND	ND	
	2月	ND	ND	ND	
	3月	ND	ND	ND	
	年間	ND	ND	ND	

(9)環境試料中のフッ素測定結果

試料名	採取地点	採取年月日	単位	測定値	備考
大気	二又	H31. 4.12～ H31. 4.22	$\mu\text{g}/\text{m}^3$	ND	
		R1. 7.16～ R1. 7.26		ND	
		R1.10. 7～ R1.10.17		ND	
		R2. 1. 6～ R2. 1.16		ND	
	室ノ久保	H31. 4.12～ H31. 4.22		ND	
		R1. 7.16～ R1. 7.26		ND	
		R1.10. 7～ R1.10.17		ND	
		R2. 1. 6～ R2. 1.16		ND	
河川水	老部川下流	R1. 7.23	ND		
	二又川	R1. 7.24	ND		
湖沼水	尾駱沼1	H31. 4.17	0.5	塩分 14	
		R1. 7.18	0.4	塩分 12	
		R1.10.16	0.7	塩分 21	
		R1.12.10	0.5	塩分 16	
	尾駱沼2	H31. 4.17	0.5	塩分 14	
		R1. 7.18	0.5	塩分 17	
		R1.10.16	0.6	塩分 21	
		R1.12.10	0.7	塩分 21 (海水の塩分は約35)	
河底土	老部川下流	R1. 7.23	70		
	二又川	R1. 7.24	66		
湖底土	尾駱沼	R1.10.16	190		
表土	尾駱	R1. 7.10	310		
	千樽	R1. 7.10	330		

試料名	採取地点	採取年月日	単位	測定値	備考
牛乳(原乳)	二又	R1. 7. 9	mg/l	ND	
		R2. 1.27		ND	
精米	二又 戸鎖	R1.10. 5	mg/kg生	ND	
		R1.10.10		ND	
バレイシヨ	尾駁	R1. 7.30		ND	
ハクサイ	千樽	R1.10.17		ND	
ナガイモ	平沼	R1.11.19		ND	
牧草	富ノ沢	R1. 5.30		ND	チモシー(1番草)
		R1. 8. 1		ND	チモシー(2番草)
	二又	R1. 5.20		ND	チモシー(1番草)
		R1. 7.25		ND	チモシー(2番草)
ワカサギ	尾駁沼	R1.10.16		8.2	

・「大気」の測定値は粒子状フッ素及び気体状フッ素の合計。

(10)気象観測結果

①風速・気温・湿度・降水量・積雪深

測定局	測定月	風速(m/sec)		気温(℃)			湿度(%)		降水量(mm)	積雪深(cm)				
		平均	最大	平均	最高	最低	平均	最小		平均	最大	最小	過去の値	
													平均	最大
老部川	4月	—	—	—	—	—	—	—	44.0	0	3	0	0	8
	5月	—	—	—	—	—	—	—	32.0	0	0	0	0	0
	6月	—	—	—	—	—	—	—	113.5	0	0	0	0	0
	7月	—	—	—	—	—	—	—	61.5	0	0	0	0	0
	8月	—	—	—	—	—	—	—	154.5	0	0	0	0	0
	9月	—	—	—	—	—	—	—	74.5	0	0	0	0	0
	10月	—	—	—	—	—	—	—	208.5	0	0	0	0	0
	11月	—	—	—	—	—	—	—	72.5	0	3	0	0	22
	12月	—	—	—	—	—	—	—	116.0	2	12	0	7	35
	1月	—	—	—	—	—	—	—	153.0	4	26	0	19	59
	2月	—	—	—	—	—	—	—	83.0	6	30	0	18	56
	3月	—	—	—	—	—	—	—	96.5	0	8	0	1	34
	年間	—	—	—	—	—	—	—	1209.5	1	30	0	4	59
二又	4月	2.6	9.6	6.9	24.0	-8.0	63	17	49.0	0	16	0	0	1
	5月	2.2	9.3	13.4	30.0	-1.6	67	22	41.5	0	0	0	0	0
	6月	2.1	7.0	14.9	25.6	5.3	80	36	117.5	0	0	0	0	0
	7月	2.2	5.6	19.1	31.7	13.0	86	55	71.5	0	0	0	0	0
	8月	2.3	6.8	21.9	31.2	11.2	84	55	164.0	0	0	0	0	0
	9月	1.5	6.0	19.2	29.8	6.0	77	37	69.0	0	0	0	0	0
	10月	2.1	7.3	14.1	25.7	-0.9	75	37	196.0	0	0	0	0	0
	11月	3.8	11.0	6.0	17.5	-8.2	63	37	54.0	0	3	0	1	35
	12月	3.7	10.9	1.2	12.2	-10.5	69	38	104.0	2	13	0	12	56
	1月	3.1	11.4	0.4	6.9	-7.3	68	40	172.5	4	21	0	36	85
	2月	2.9	11.9	0.0	8.7	-13.9	69	35	84.0	8	25	0	54	89
	3月	2.9	11.7	3.9	13.4	-7.5	67	23	107.0	0	16	0	15	77
	年間	2.6	11.9	10.1	31.7	-13.9	72	17	1230.0	1	25	0	10	89
室ノ久保	4月	—	—	—	—	—	—	—	49.0	0	4	0	0	27
	5月	—	—	—	—	—	—	—	37.0	0	0	0	0	0
	6月	—	—	—	—	—	—	—	143.0	0	0	0	0	0
	7月	—	—	—	—	—	—	—	70.5	0	0	0	0	0
	8月	—	—	—	—	—	—	—	127.5	0	0	0	0	0
	9月	—	—	—	—	—	—	—	73.0	0	0	0	0	0
	10月	—	—	—	—	—	—	—	220.5	0	0	0	0	0
	11月	—	—	—	—	—	—	—	54.0	0	2	0	0	19
	12月	—	—	—	—	—	—	—	138.5	3	16	0	15	69
	1月	—	—	—	—	—	—	—	132.5	2	12	0	37	77
	2月	—	—	—	—	—	—	—	108.5	8	30	0	45	94
	3月	—	—	—	—	—	—	—	135.0	0	14	0	11	78
	年間	—	—	—	—	—	—	—	1289.0	1	30	0	9	94

・測定値は「地上気象観測指針(平成14年気象庁)」に基づく1時間値。

・積雪深における「過去の値」は、前年度までの5年間(平成26～30年度)の同一時期の平均値及び最大値。

②大気安定度出現頻度表

単位:時間(括弧内は%)

測定局	分類	A	A-B	B	B-C	C	C-D	D	E	F	G	計	備考
	測定月												
二又	4月	17 (2.4)	29 (4.1)	54 (7.6)	29 (4.1)	84 (11.8)	23 (3.2)	231 (32.4)	22 (3.1)	30 (4.2)	195 (27.3)	714 (100)	
	5月	25 (3.4)	52 (7.1)	112 (15.3)	15 (2.0)	85 (11.6)	22 (3.0)	177 (24.1)	20 (2.7)	36 (4.9)	189 (25.8)	733 (100)	
	6月	19 (2.6)	57 (7.9)	77 (10.7)	31 (4.3)	60 (8.3)	16 (2.2)	312 (43.3)	9 (1.3)	15 (2.1)	124 (17.2)	720 (100)	
	7月	11 (1.5)	47 (6.4)	76 (10.4)	29 (4.0)	70 (9.6)	15 (2.1)	377 (51.6)	12 (1.6)	4 (0.5)	90 (12.3)	731 (100)	
	8月	10 (1.3)	70 (9.4)	73 (9.8)	18 (2.4)	60 (8.1)	7 (0.9)	367 (49.3)	6 (0.8)	3 (0.4)	130 (17.5)	744 (100)	
	9月	21 (2.9)	73 (10.1)	88 (12.2)	21 (2.9)	27 (3.8)	9 (1.3)	182 (25.3)	10 (1.4)	27 (3.8)	262 (36.4)	720 (100)	
	10月	11 (1.5)	35 (4.7)	54 (7.3)	20 (2.7)	40 (5.4)	17 (2.3)	313 (42.1)	25 (3.4)	23 (3.1)	206 (27.7)	744 (100)	
	11月	0 (0.0)	11 (1.5)	15 (2.1)	12 (1.7)	16 (2.2)	15 (2.1)	479 (66.5)	32 (4.4)	18 (2.5)	122 (16.9)	720 (100)	
	12月	0 (0.0)	14 (2.0)	27 (3.9)	2 (0.3)	12 (1.7)	8 (1.2)	527 (76.2)	13 (1.9)	4 (0.6)	85 (12.3)	692 (100)	
	1月	0 (0.0)	13 (1.8)	32 (4.3)	4 (0.5)	11 (1.5)	12 (1.6)	500 (67.5)	29 (3.9)	4 (0.5)	136 (18.4)	741 (100)	
	2月	3 (0.4)	11 (1.6)	31 (4.6)	12 (1.8)	46 (6.8)	24 (3.6)	366 (54.4)	35 (5.2)	16 (2.4)	129 (19.2)	673 (100)	
	3月	7 (0.9)	39 (5.3)	60 (8.1)	14 (1.9)	54 (7.3)	15 (2.0)	336 (45.3)	19 (2.6)	19 (2.6)	179 (24.1)	742 (100)	
	年間	124 (1.4)	451 (5.2)	699 (8.1)	207 (2.4)	565 (6.5)	183 (2.1)	4167 (48.0)	232 (2.7)	199 (2.3)	1847 (21.3)	8674 (100)	

・「発電用原子炉施設の安全解析に関する気象指針(平成13年3月 原子力安全委員会)」に基づく1時間値を用いて分類。

大気安定度分類表

風速(U) m/s	日射量(T) kW/m ²				放射収支量(Q) kW/m ²		
	T ≥ 0.60	0.60 > T ≥ 0.30	0.30 > T ≥ 0.15	0.15 > T	Q ≥ -0.020	-0.02 > Q ≥ -0.040	-0.040 > Q
U < 2	A	A-B	B	D	D	G	G
2 ≤ U < 3	A-B	B	C	D	D	E	F
3 ≤ U < 4	B	B-C	C	D	D	D	E
4 ≤ U < 6	C	C-D	D	D	D	D	D
6 ≤ U	C	D	D	D	D	D	D

発電用原子炉施設の安全解析に関する気象指針(平成13年3月 原子力安全委員会)

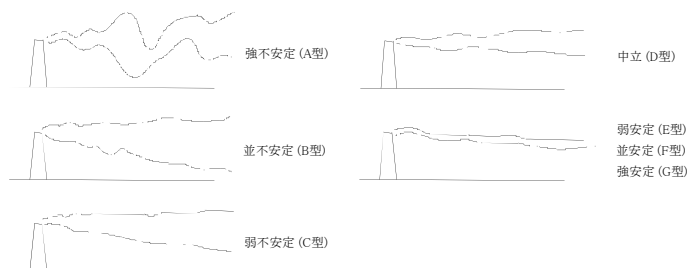

大気安定度と煙の型との模式

③ 風配図

二又

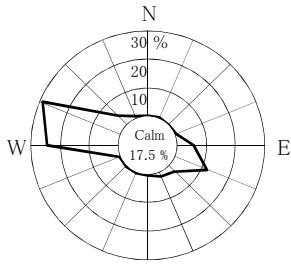

(4月)

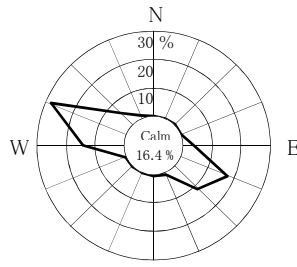

(5月)

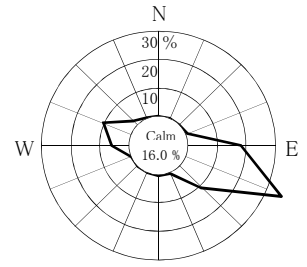

(6月)

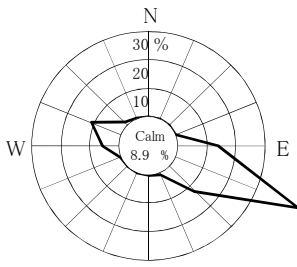

(7月)

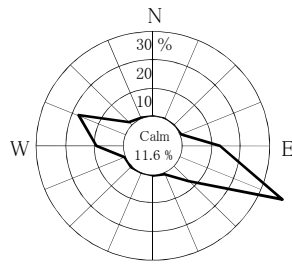

(8月)

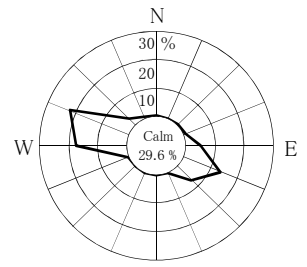

(9月)

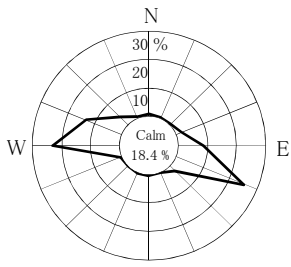

(10月)

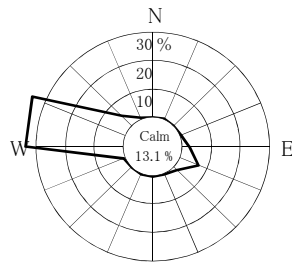

(11月)

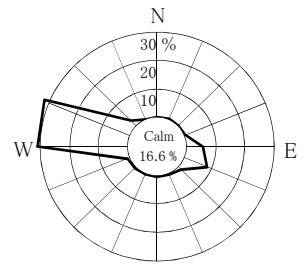

(12月)

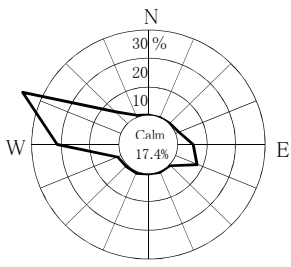

(1月)

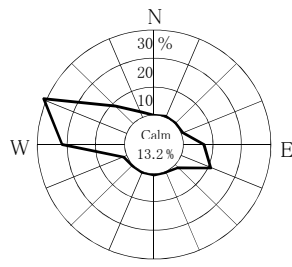

(2月)

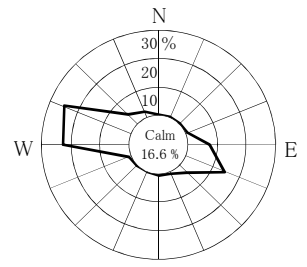

(3月)

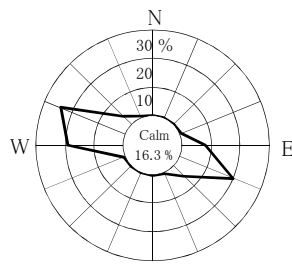

(年間)

Calm: 風速0.4 m/sec以下

3. 参 考 图 表

(1) 河底土中の放射能濃度の推移

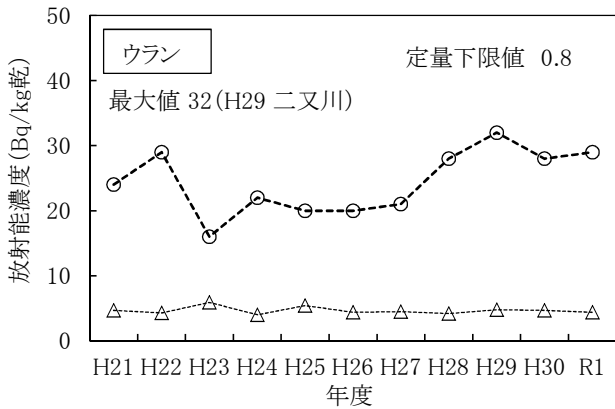
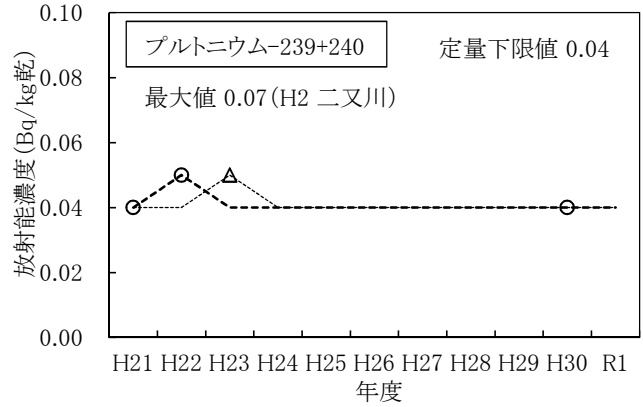
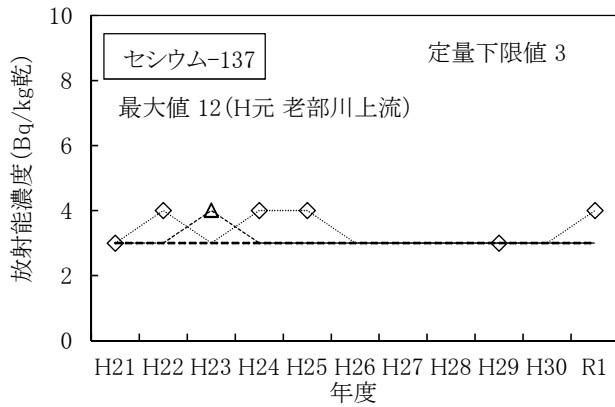

(凡例)
 ●◇ 老部川上流 ●□ 老部川下流(県)
 ●△ 老部川下流(事業者) ●○ 二又川

- ・プルトニウム-238については、これまでの測定値が全てNDであったためグラフの作成を省略した。
- ・マーカ-の無い箇所はNDを示す。
- ・ウランはウラン-234、ウラン-235及びウラン-238の合計。

(2) 湖底土中の放射能濃度の推移

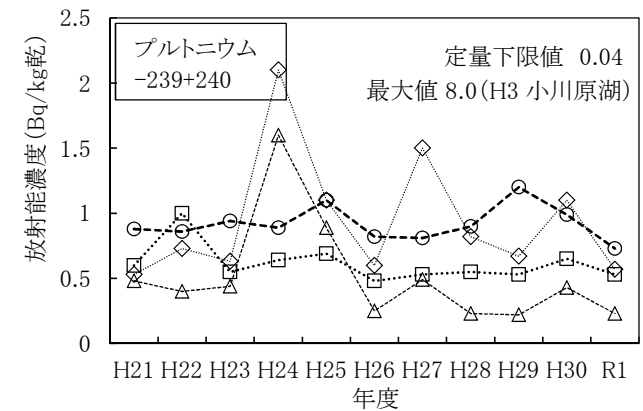
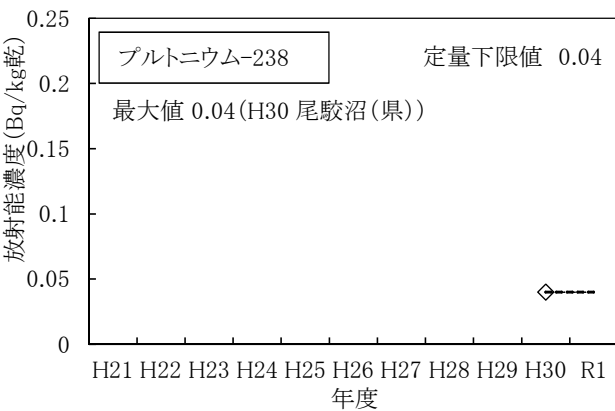
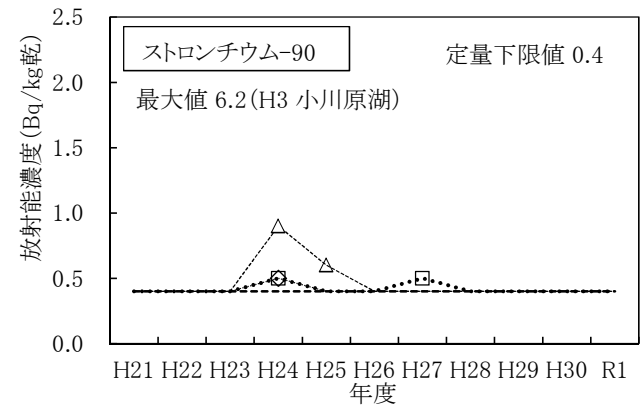
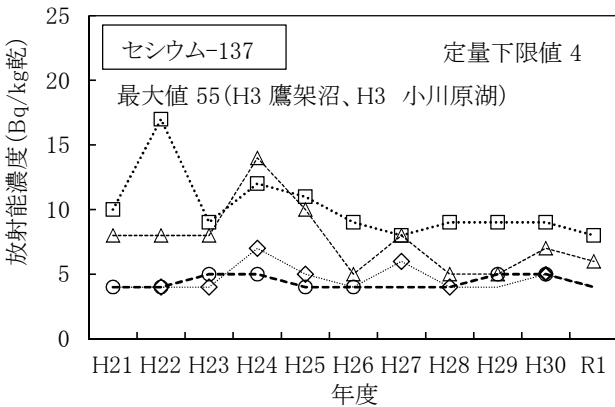

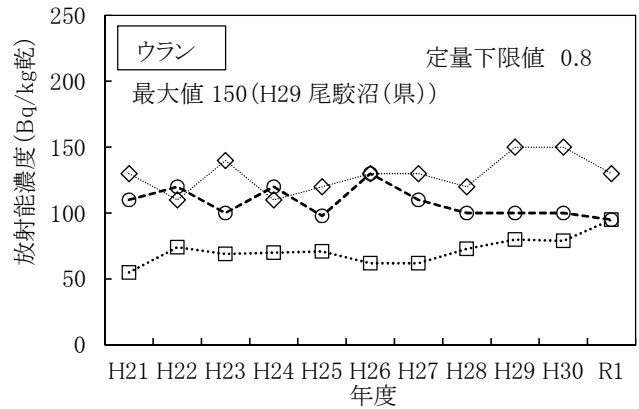
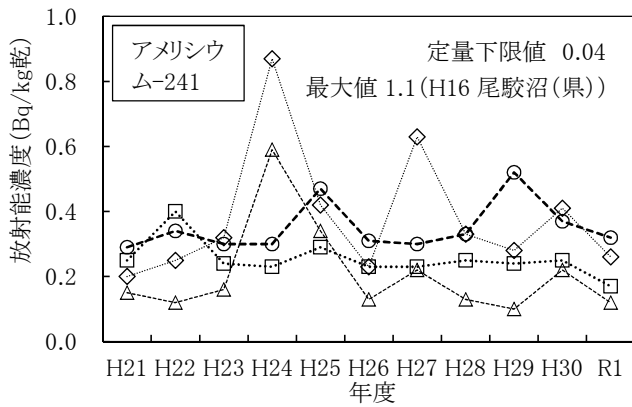

(凡例)

◆ 尾駈沼(県) □ 鷹架沼
 ▲ 小川原湖 ⊙ 尾駈沼(事業者)

- キュリウム-244については、これまでの測定値が全てNDであったためグラフの作成を省略した。
- マーカーの無い箇所はNDを示す。
- ウランはウラン-234、ウラン-235及びウラン-238の合計。

(3) 表土中の放射能濃度の推移

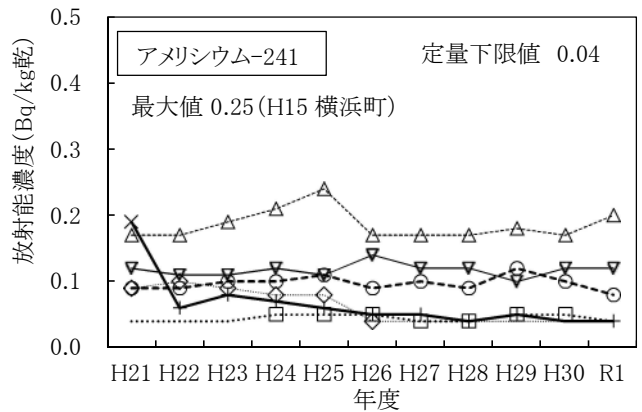
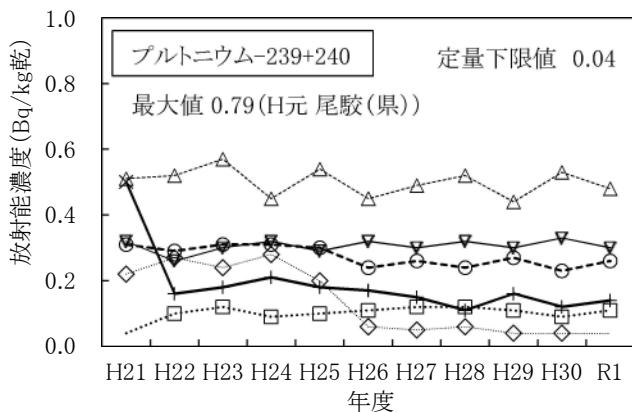
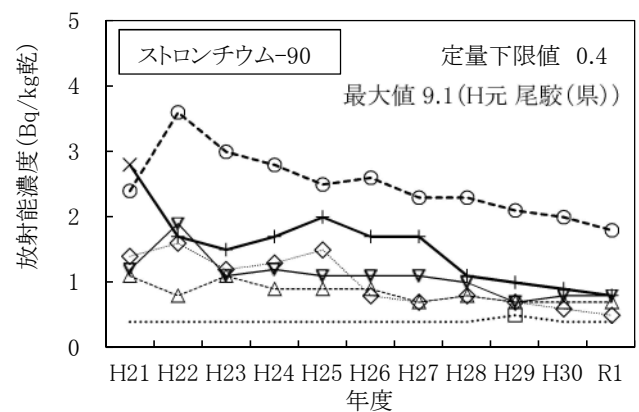
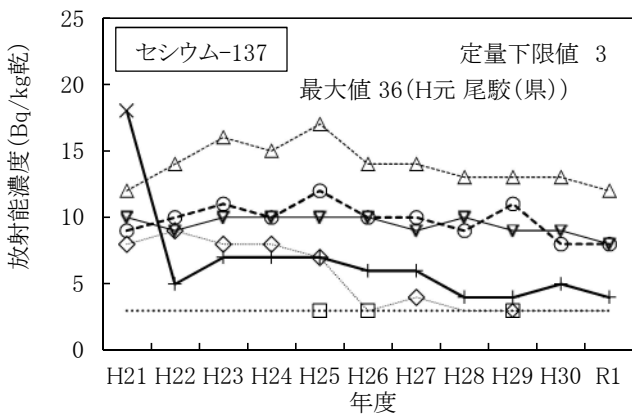

(凡例)

◆ 尾駈沼(県) □ 千歳平
 ▲ 横浜町 ⊙ 尾駈沼(事業者)
 ▼ 千樽 + 比較対照(青森市)

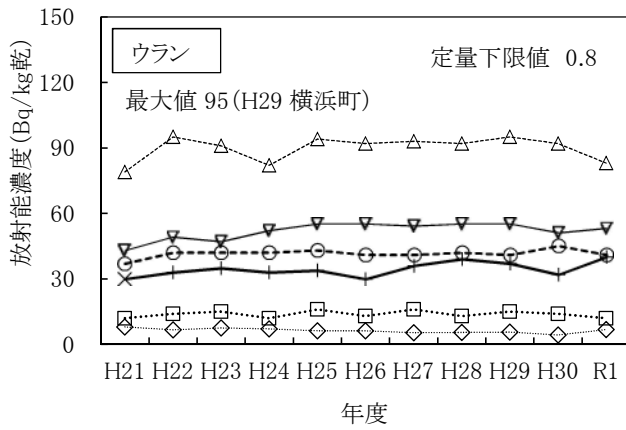

- (凡例)
- ◆ 尾駿(県)
 - △ 横浜町
 - ▽ 千樽
 - 千歳平
 - 尾駿(事業者)
 - ⊕ 比較対照(青森市)

- ・ヨウ素-129、プルトニウム-238及びキュリウム-244については、これまでの測定値が全てNDであったためグラフの作成を省略した。
- ・マーカの無い箇所はNDを、「×」は、採取場所が通常の場所からずれていたと考えられたことから、平常の変動幅の設定に用いないこととした測定値を示す。
- ・ウランはウラン-234、ウラン-235及びウラン-238の合計。
- ・尾駿(県)は、平成26年度に採取場所を変更している。
- ・比較対照(青森市)は、平成28年度に採取場所を変更している。

(4) 海底土中の放射能濃度の推移

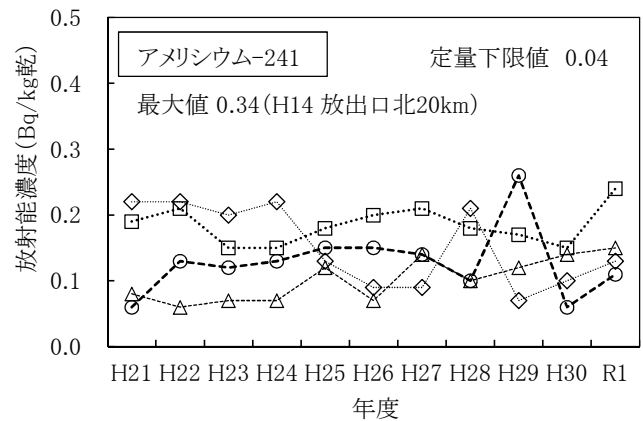
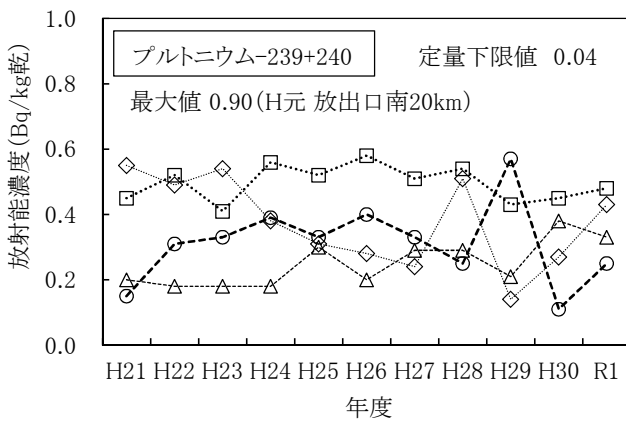

- (凡例)
- ◆ 放出口付近(県)
 - △ 放出口南20km
 - 放出口北20km
 - 放出口付近(事業者)

- ・セシウム-137、ストロンチウム-90、プルトニウム-238、キュリウム-244については、これまでの測定値が全てNDであったためグラフの作成を省略した。

4. 線量の推定・評価

(1) 測定結果に基づく線量

令和元年度の測定結果に基づき実施する「施設起因の線量の推定・評価」については、施設寄与が認められなかったので省略した。

(2) 放出源情報に基づく線量(事業者報告)

再処理工場から放出された放射性物質に起因する実効線量として、「再処理事業所 再処理事業指定申請書及びその添付書類(平成23年2月14日許可)」に示されるものと同様の計算モデル及びパラメータを用い、令和元年度1年間の放出実績をもとに算出した結果を表1に示す。

表1 放出源情報に基づく実効線量算出結果 (単位:mSv/年)

放射性気体廃棄物による実効線量	0.000037
放射性液体廃棄物による実効線量	0.00000087
合 計	0.000038 ^{※1}

放射性気体廃棄物による、放射性雲からの外部被ばく、地表沈着による外部被ばく及び呼吸摂取による内部被ばくの合計が最大と評価されたのは、主排気筒を基準として方位W、距離0.9kmの地点であった。

※1:放射性気体廃棄物による実効線量と放射性液体廃棄物による実効線量を加算しても、有効数字の取扱いの関係で一致しないことがある。

(3) 自然放射線等による線量

原子燃料サイクル施設から環境への影響を評価する場合の参考として、「自然放射線等による線量算出要領(平成 30 年 3 月改訂、青森県)」に基づき、令和元年度 1 年間の自然放射線等による実効線量を算出した。

① 外部被ばく

表 2 に示すとおり、令和元年度の外部被ばくによる実効線量は、0.136 ～ 0.227 ミリシーベルト^{※2}であった。

外部被ばくによる実効線量は、宇宙線を除いた自然放射線等について算出したものである。算出結果は主に大地からの放射線によるものである。

② 内部被ばく

表 3 に示すとおり、令和元年度の内部被ばくによる預託実効線量(摂取後 50 年間の総線量)は、合計として 0.0077 ミリシーベルト^{※2}であった。

内部被ばくによる預託実効線量は、施設から放出される可能性のある放射性核種の代表的なものを対象核種として算出したものであり、今年度の算出結果は、ストロンチウム-90 及び炭素-14 によるものであった。このうち、ストロンチウム-90 は核実験等に起因するものであり、炭素-14 については、自然に存在するものと核実験等に起因するものである。

※2: 過去の自然放射線等による実効線量

外部被ばく: 0.131～0.226 ミリシーベルト(平成 26～30 年度)

内部被ばく: 0.0072～0.0252 ミリシーベルト(平成 21～30 年度)

[参考] 世界の年間一人当たりの自然放射線による実効線量は、外部被ばくとして、宇宙から約 0.39 ミリシーベルト、大地から約 0.48 ミリシーベルトであり、また、内部被ばくとして、空気中のラドンから約 1.26 ミリシーベルト、食物から約 0.29 ミリシーベルトであり、合計で約 2.4 ミリシーベルトである。

(出典:「原子放射線の影響に関する国連科学委員会の総会に対する 2008 年報告書」)

表2 外部被ばくによる実効線量(令和元年度)

青 森 県			
測 定 地 点		実 効 線 量 (mSv)	
六ヶ所村	尾 駁	0.186	
	千 歳 平	0.187	
	平 沼	0.178	
	泊	0.175	
	出 戸	0.144	
	老 部 川	0.170	
	富 ノ 沢	0.202	
	二 又	0.175	
	むつ小川原 石油備蓄	0.174	
	室ノ久保	0.182	
	六 原	0.201	
	倉 内	0.171	
	横 浜 町	吹 越	0.171
		明 神 平	0.227
横浜町役場		0.198	
野 辺 地 町	有 戸	0.212	
	野 辺 地	0.226	
東 通 村	白 糠	0.190	
東 北 町	西 公 園	0.159	
	水 喰	0.173	
	淋 代	0.194	
	東北町役場	0.182	
三 沢 市	三沢市役所	0.225	
比較対照 (青森市)	環 境 保 健 セ ン タ ー	0.212	

事 業 者		
測 定 地 点		実 効 線 量 (mSv)
六ヶ所村	老 部 川	0.136
	二 又	0.155
	室ノ久保	0.153
	石 川	0.174
	新 町	0.187
	大 石 平	0.188
	富 ノ 沢	0.170
	雲 雀 平	0.170
	むつ小川原 石油備蓄	0.150
	千 樽	0.162
	豊 原	0.158
	千 歳 平	0.153
	六 原	0.175

- 外部被ばくによる実効線量は、対照用RPLDの線量を差し引いたRPLDの測定値(年間積算線量)から算出した。
- 測定地点においてRPLDは、大地などの放射線、宇宙線及びRPLD自身に含まれる放射性物質からの放射線(自己照射)による線量を合わせて測定している。
一方、対照用RPLDは鉛容器に収納しているため、大地などからの放射線がさえぎられ、主に自己照射と宇宙線(一部は鉛しゃへいにより吸収される)による線量を測定している。
- 表2に示す外部被ばくによる実効線量は、主に大地などからの放射線による実効線量に相当する。
- 対照用RPLDの設置条件は以下のとおりである。
設置場所 県 : 青森県原子力センター(鉄筋コンクリート2階建)の1階(六ヶ所村)
事業者: 日本原燃(株)環境管理センター(鉄筋コンクリート2階建)の1階(六ヶ所村)
容器 鉛 5cm厚

表3 内部被ばくによる預託実効線量(令和元年度)

食品等の種類	⁵⁴ Mn	⁶⁰ Co	¹⁰⁶ Ru	¹³⁴ Cs	¹³⁷ Cs	¹⁴⁴ Ce	¹⁵⁴ Eu	³ H	¹⁴ C	⁹⁰ Sr	²³⁸⁰ Pu	²³⁹⁺²⁴⁰ Pu	U	¹³¹ I	備考
米	NE	NE	NE	NE	NE	NE	NE	—	0.0058	NE	NE	NE	NE	—	
葉菜	NE	NE	NE	NE	NE	NE	NE	—	0.0003	NE	NE	NE	NE	—	
根菜・いも類	NE	NE	NE	NE	NE	NE	NE	—	0.0007	0.0001	NE	NE	NE	—	
海水魚	NE	NE	NE	NE	NE	NE	NE	NE	—	NE	NE	NE	—	—	
淡水魚	NE	NE	NE	NE	NE	NE	NE	—	—	NE	NE	NE	NE	—	
無脊椎動物(海水産)	NE	NE	NE	NE	NE	NE	NE	—	—	NE	NE	NE	—	—	
無脊椎動物(淡水産)	NE	NE	NE	NE	NE	NE	NE	—	—	NE	NE	NE	—	—	
海藻類	NE	NE	NE	NE	NE	NE	NE	—	—	NE	NE	NE	—	—	
牛乳(原乳)	NE	NE	NE	NE	NE	NE	NE	—	0.0008	NE	—	—	NE	—	
飲料水	NE	NE	NE	NE	NE	NE	NE	NE	—	NE	NE	NE	—	—	
空気	NE	NE	NE	NE	NE	NE	NE	NE	—	NE	NE	NE	NE	NE	
計	NE	NE	NE	NE	NE	NE	NE	NE	0.0076	0.0001	NE	NE	NE	NE	

合計 0.0077mSv

- ・青森県及び日本原燃株式会社が令和元年度に調査した全測定結果の食品等の種類毎、対象核種毎の単純平均値を用いて算出した。ただし、測定値にND(定量下限値未満)が含まれる場合は、NDを定量下限値の値として算出した。
- ・食品等の種類毎、対象核種毎の算出結果が、0.00005 mSv 未満の場合、または、測定値全てが定量下限値未満の場合は、線量をNEとした。
- ・計を求める場合は、NEを加算していない。
- ・算出した預託実効線量は、ストロンチウム-90については核実験等に起因するものであり、炭素-14については自然に存在するものと核実験等に起因するものである。

東 通 原 子 力 発 電 所

1. 青森県実施分測定結果

(1) 空間放射線量率測定結果

① モニタリングステーションによる空間放射線量率(NaI)測定結果

(単位:nGy/h)

測定局	測定月	平均	最大	最小	標準偏差	平常の変動幅を外れた時間数 (単位:時間)	平常の変動幅を外れた原因と時間数 (単位:時間)		平常の変動幅	過去の測定値の範囲	備考
							施設起因	降雨等			
小田野沢	4月	18	42	16	2.1	4	0	4	7~29 (18±11)	10~91	
	5月	17	33	16	1.4	3	0	3			
	6月	17	35	16	1.8	3	0	3			
	7月	17	31	16	1.6	2	0	2			
	8月	18	48	16	3.2	14	0	14			
	9月	18	55	16	3.0	8	0	8			
	10月	18	34	16	2.7	12	0	12			
	11月	19	44	17	3.5	18	0	18			
	12月	19	53	15	4.3	20	0	20			
	1月	18	35	16	2.2	3	0	3			
	2月	18	41	14	3.9	20	0	20			
	3月	18	48	16	2.6	7	0	7			
	年間	18	55	14	2.9	114	0	114			
老部	4月	16	39	15	2.2	5	0	5	4~28 (16±12)	10~111	
	5月	16	32	15	1.6	2	0	2			
	6月	16	33	15	1.9	4	0	4			
	7月	16	32	15	1.6	2	0	2			
	8月	17	44	15	3.0	8	0	8			
	9月	16	44	15	2.7	9	0	9			
	10月	17	40	15	3.1	17	0	17			
	11月	17	42	15	3.6	23	0	23			
	12月	18	51	14	4.3	22	0	22			
	1月	17	31	14	2.4	4	0	4			
	2月	17	38	14	3.6	17	0	17			
	3月	17	45	15	3.1	14	0	14			
	年間	17	51	14	2.9	127	0	127			
近川	4月	21	40	17	2.0	2	0	2	9~33 (21±12)	9~80	
	5月	21	39	20	1.5	3	0	3			
	6月	21	38	20	2.0	5	0	5			
	7月	21	47	20	1.7	2	0	2			
	8月	22	50	20	2.7	9	0	9			
	9月	22	52	20	2.5	6	0	6			
	10月	22	38	20	2.5	7	0	7			
	11月	22	50	20	3.5	14	0	14			
	12月	22	47	17	3.8	14	0	14			
	1月	20	32	17	2.7	0	0	0			
	2月	21	49	16	4.3	19	0	19			
	3月	21	43	19	2.4	6	0	6			
	年間	21	52	16	2.8	87	0	87			

- ・測定値は1時間値。
- ・測定時間数は1年間で約8,800時間。
- ・測定値は3 MeVを超える高エネルギー成分を含まない。
- ・「平常の変動幅」は、過去の測定値の「平均値±(標準偏差の3倍)」。
- ・「過去の測定値の範囲」は、平成26~30年度の測定値の「最小値~最大値」。ただし、小田野沢局については平成27~30年度の測定値の「最小値~最大値」。
- ・「施設起因」は、監視対象施設である東通原子力発電所に起因するもの。
- ・「降雨等」に分類する要因としては、「降雨、降雪、雷雨、積雪等の気象要因及び地理・地形上の要因等の自然条件の変化」、「医療・産業等に用いる放射性同位元素の影響」、「国内外の他の原子力施設からの影響」などが挙げられる。
- ・「施設起因」と「降雨等」の影響が同時に認められた場合は、その主たる原因に分類している。

(参考)モニタリングステーションによる空間放射線量率(電離箱)測定結果

(単位:nGy/h)

測定局	測定月	平均	最大	最小	標準偏差	備考
小 田 野 沢	4月	57	80	55	2.2	
	5月	56	70	55	1.6	
	6月	56	72	54	1.9	
	7月	55	69	53	1.6	
	8月	57	83	54	3.0	
	9月	56	90	54	2.8	
	10月	57	71	54	2.7	
	11月	57	81	54	3.4	
	12月	58	90	54	4.2	
	1月	57	73	54	2.4	
	2月	57	79	53	3.8	
	3月	57	85	55	2.7	
	年間	57	90	53	2.9	
	老 部	4月	56	76	54	2.2
5月		55	71	53	1.7	
6月		56	72	53	2.0	
7月		56	70	54	1.6	
8月		57	81	54	2.8	
9月		56	81	55	2.5	
10月		56	76	53	3.0	
11月		56	78	53	3.5	
12月		57	88	53	4.2	
1月		56	69	53	2.4	
2月		56	75	53	3.5	
3月		56	81	53	3.1	
年間		56	88	53	2.8	
近 川		4月	59	77	56	2.0
	5月	59	75	57	1.6	
	6月	60	74	57	2.0	
	7月	58	81	56	1.7	
	8月	60	84	57	2.5	
	9月	59	86	57	2.4	
	10月	60	73	57	2.5	
	11月	60	87	57	3.4	
	12月	60	84	55	3.7	
	1月	59	70	55	2.8	
	2月	59	87	55	4.1	
	3月	60	79	57	2.5	
	年間	60	87	55	2.8	

・測定値は1時間値。

・測定値は3 MeVを超える高エネルギー成分を含む。

② モニタリングポストによる空間放射線量率(NaI)測定結果

(単位:nGy/h)

測定局	測定月	平均	最大	最小	標準偏差	平常の変動幅を外れた時間数 (単位:時間)	平常の変動幅を外れた原因と時間数 (単位:時間)		平常の変動幅	過去の測定値の範囲	備考
							施設起因	降雨等			
砂子又	4月	21	39	20	2.0	3	0	3	9~33 (21±12)	12~93	
	5月	21	35	20	1.4	3	0	3			
	6月	21	44	20	2.2	4	0	4			
	7月	21	39	20	1.6	1	0	1			
	8月	22	43	20	2.7	12	0	12			
	9月	22	47	20	2.7	13	0	13			
	10月	22	42	20	3.0	12	0	12			
	11月	22	51	20	3.4	12	0	12			
	12月	22	48	17	4.4	24	0	24			
	1月	20	35	17	2.6	2	0	2			
	2月	21	42	17	4.3	24	0	24			
	3月	22	48	19	2.9	10	0	10			
	年間	21	51	17	2.9	120	0	120			
古野牛川	4月	20	35	18	1.6	1	0	1	8~30 (19±11)	9~84	
	5月	20	32	18	1.3	2	0	2			
	6月	20	36	18	1.6	3	0	3			
	7月	19	35	18	1.3	2	0	2			
	8月	20	36	18	1.9	5	0	5			
	9月	20	46	19	2.4	8	0	8			
	10月	20	35	18	2.3	9	0	9			
	11月	21	46	19	3.0	17	0	17			
	12月	20	43	16	3.9	21	0	21			
	1月	19	45	16	2.6	2	0	2			
	2月	19	55	15	4.6	27	0	27			
	3月	20	39	17	2.3	7	0	7			
	年間	20	55	15	2.6	104	0	104			
尻 労	4月	20	33	19	1.5	3	0	3	10~30 (20±10)	11~73	
	5月	20	38	19	1.4	4	0	4			
	6月	20	36	18	1.5	2	0	2			
	7月	19	42	18	1.8	4	0	4			
	8月	20	45	18	2.7	11	0	11			
	9月	20	48	19	2.6	10	0	10			
	10月	20	42	19	2.8	19	0	19			
	11月	21	44	19	3.0	18	0	18			
	12月	21	52	17	4.0	25	0	25			
	1月	20	33	18	2.2	5	0	5			
	2月	20	44	16	3.7	18	0	18			
	3月	20	39	18	2.2	3	0	3			
	年間	20	52	16	2.6	122	0	122			

測定局	測定月	平均	最大	最小	標準 偏差	平常の 変動幅 を外れた 時間数 (単位: 時間)	平常の変動幅を外 れた原因と時間数 (単位:時間)		平常の 変動幅	過去の 測定値 の範囲	備 考
							施設起因	降雨等			
桜木町	4月	17	32	15	2.0	2	0	2	1~31 (16±15)	5~101	
	5月	16	39	16	1.7	3	0	3			
	6月	17	37	15	2.0	4	0	4			
	7月	16	33	15	1.7	1	0	1			
	8月	17	54	15	3.2	9	0	9			
	9月	17	41	15	2.5	6	0	6			
	10月	18	38	16	3.3	12	0	12			
	11月	18	56	15	4.7	19	0	19			
	12月	18	42	14	4.2	16	0	16			
	1月	16	34	13	2.3	1	0	1			
	2月	16	45	12	4.3	12	0	12			
	3月	17	37	14	2.8	5	0	5			
	年間	17	56	12	3.1	90	0	90			
関 根	4月	22	37	21	1.5	1	0	1	11~33 (22±11)	12~92	
	5月	22	41	21	1.3	3	0	3			
	6月	22	37	21	1.6	3	0	3			
	7月	22	34	21	1.2	1	0	1			
	8月	23	42	21	2.3	10	0	10			
	9月	23	52	21	2.8	12	0	12			
	10月	23	37	21	2.7	17	0	17			
	11月	23	53	21	3.8	20	0	20			
	12月	23	47	19	3.7	21	0	21			
	1月	21	37	19	1.8	1	0	1			
	2月	21	43	18	4.1	20	0	20			
	3月	22	43	19	2.4	7	0	7			
	年間	22	53	18	2.7	116	0	116			
吹 越	4月	23	36	21	1.8	1	0	1	12~34 (23±11)	15~93	
	5月	23	40	22	1.6	4	0	4			
	6月	23	36	21	1.5	1	0	1			
	7月	22	35	21	1.3	2	0	2			
	8月	23	66	22	3.2	10	0	10			
	9月	23	46	22	1.9	3	0	3			
	10月	24	37	22	2.5	3	0	3			
	11月	24	54	22	3.6	25	0	25			
	12月	24	62	20	4.2	25	0	25			
	1月	23	42	20	2.4	5	0	5			
	2月	23	46	20	3.5	17	0	17			
	3月	23	46	22	2.2	3	0	3			
	年間	23	66	20	2.7	99	0	99			

測定局	測定月	平均	最大	最小	標準偏差	平常の変動幅を外れた時間数(単位:時間)	平常の変動幅を外れた原因と時間数(単位:時間)		平常の変動幅	過去の測定値の範囲	備考
							施設起因	降雨等			
泊	4月	22	44	19	2.7	6	0	6	5~37 (21±16)	9~130	
	5月	21	42	20	1.8	2	0	2			
	6月	22	60	20	2.7	4	0	4			
	7月	21	42	20	2.1	2	0	2			
	8月	22	69	20	4.3	13	0	13			
	9月	22	60	20	3.1	7	0	7			
	10月	23	46	20	3.9	15	0	15			
	11月	23	54	21	4.4	22	0	22			
	12月	23	71	18	5.8	26	0	26			
	1月	22	39	19	2.6	3	0	3			
	2月	22	43	17	4.2	15	0	15			
	3月	22	60	19	3.9	11	0	11			
	年間	22	71	17	3.7	126	0	126			
尾駁	4月	23	38	20	2.1	0	0	0	6~38 (22±16)	8~141	
	5月	23	44	22	2.0	4	0	4			
	6月	23	43	21	2.1	3	0	3			
	7月	22	38	21	1.9	0	0	0			
	8月	23	52	21	3.0	8	0	8			
	9月	23	69	22	2.8	4	0	4			
	10月	24	40	21	3.0	2	0	2			
	11月	24	59	22	4.2	22	0	22			
	12月	24	81	19	6.3	27	0	27			
	1月	22	45	18	3.5	5	0	5			
	2月	22	51	17	4.2	6	0	6			
	3月	23	51	20	2.9	2	0	2			
	年間	23	81	17	3.4	83	0	83			

- ・測定値は1時間値。
- ・測定時間数は1年間で約8,800時間。
- ・測定値は3 MeVを超える高エネルギー成分を含まない。
- ・「平常の変動幅」は、過去の測定値の「平均値±(標準偏差の3倍)」。
- ・「過去の測定値の範囲」は、平成26~30年度の測定値の「最小値~最大値」。ただし、泊局については平成27~30年度の測定値の「最小値~最大値」。
- ・「施設起因」は、監視対象施設である東通原子力発電所に起因するもの。
- ・「降雨等」に分類する要因としては、「降雨、降雪、雷雨、積雪等の気象要因及び地理・地形上の要因等の自然条件の変化」、「医療・産業等に用いる放射性同位元素の影響」、「国内外の他の原子力施設からの影響」などが挙げられる。
- ・「施設起因」と「降雨等」の影響が同時に認められた場合は、その主たる原因に分類している。

(参考)モニタリングポストによる空間放射線量率(電離箱)測定結果

(単位:nGy/h)

測定局	測定月	平均	最大	最小	標準偏差	備考
砂子又	4月	56	72	54	2.0	
	5月	56	69	54	1.5	
	6月	56	75	54	2.1	
	7月	54	71	53	1.6	
	8月	55	75	53	2.5	
	9月	55	76	53	2.5	
	10月	55	74	53	2.9	
	11月	56	83	54	3.3	
	12月	57	80	52	4.2	
	1月	55	69	52	2.6	
	2月	55	74	51	4.1	
	3月	56	78	53	2.9	
	年間	56	83	51	2.9	
	古野牛川	4月	58	73	55	
5月		58	71	54	1.8	
6月		59	75	55	1.9	
7月		59	74	56	1.7	
8月		59	76	56	2.2	
9月		59	84	55	2.5	
10月		58	72	52	2.8	
11月		57	83	52	3.4	
12月		59	82	53	4.3	
1月		58	83	54	2.9	
2月		58	93	52	4.8	
3月		59	78	55	2.7	
年間		58	93	52	2.9	
尻 芳		4月	61	77	58	2.3
	5月	62	81	58	2.3	
	6月	62	80	58	2.2	
	7月	62	87	58	2.4	
	8月	64	92	61	3.0	
	9月	64	93	59	3.0	
	10月	63	86	59	3.4	
	11月	63	89	58	3.7	
	12月	64	95	58	4.7	
	1月	64	77	59	3.0	
	2月	64	86	58	4.2	
	3月	66	84	59	2.7	
	年間	63	95	58	3.4	
	桜木町	4月	52	69	47	2.3
5月		53	76	48	2.2	
6月		53	73	50	2.3	
7月		52	69	50	2.0	
8月		53	92	50	3.5	
9月		52	76	48	2.7	
10月		52	73	48	3.6	
11月		51	89	46	4.9	
12月		51	77	45	4.5	
1月		50	68	45	2.6	
2月		51	79	45	4.6	
3月		52	71	47	3.2	
年間		52	92	45	3.4	

測定局	測定月	平均	最大	最小	標準偏差	備考
関根	4月	53	69	50	2.0	
	5月	53	71	50	1.7	
	6月	53	68	50	1.9	
	7月	52	65	50	1.6	
	8月	52	72	50	2.6	
	9月	53	79	50	3.0	
	10月	53	68	50	3.0	
	11月	53	82	50	4.1	
	12月	53	79	50	4.0	
	1月	52	67	50	2.2	
	2月	53	74	49	3.9	
	3月	53	74	50	2.9	
	年間	53	82	49	2.9	
	吹越	4月	63	75	60	
5月		62	78	60	1.6	
6月		62	74	60	1.4	
7月		62	73	60	1.3	
8月		62	99	60	2.8	
9月		62	83	60	1.8	
10月		63	75	60	2.4	
11月		63	91	60	3.4	
12月		64	98	59	3.9	
1月		63	79	60	2.3	
2月		63	82	59	3.2	
3月		63	84	60	2.3	
年間		63	99	59	2.5	
泊		4月	62	83	59	2.6
	5月	61	79	59	1.8	
	6月	61	96	58	2.6	
	7月	60	78	58	2.0	
	8月	61	102	58	3.9	
	9月	61	96	58	2.9	
	10月	62	81	58	3.5	
	11月	62	90	59	4.0	
	12月	63	106	57	5.2	
	1月	61	76	58	2.5	
	2月	61	79	56	3.9	
	3月	62	96	58	3.7	
	年間	61	106	56	3.4	
	尾駁	4月	61	75	58	2.0
5月		61	80	59	1.9	
6月		61	78	58	2.0	
7月		60	74	57	1.9	
8月		61	87	58	2.7	
9月		61	102	59	2.5	
10月		61	76	58	2.8	
11月		62	92	59	3.8	
12月		62	113	56	5.8	
1月		61	81	56	3.4	
2月		61	87	55	3.9	
3月		62	85	58	2.8	
年間		61	113	55	3.2	

・測定値は1時間値。

・測定値は3 MeVを超える高エネルギー成分を含む。

③モニタリングカーによる空間放射線量率(NaI)測定結果

ア 定点測定

測定地点		空間放射線量率(nGy/h)				積雪深(cm)				備考
		第1 四 半 期	第2 四 半 期	第3 四 半 期	第4 四 半 期	第1 四 半 期	第2 四 半 期	第3 四 半 期	第4 四 半 期	
東通村	白糠	11	12	13	14	0	0	0	0	
	大平滝浄水場	15	15	16	15	0	0	0	0	
	小田野沢	12	12	13	13	0	0	0	0	
	上田代	14	14	15	14	0	0	0	0	
	砂子又	14	13	15	13	0	0	0	0	
むつ市	浜奥内	11	11	11	11	0	0	0	0	
	中野沢	15	15	16	15	0	0	0	0	
横浜町	浜田	18	19	18	18	0	0	0	0	
六ヶ所村	泊	18	18	19	18	0	0	0	0	

- ・測定値は10分値。
- ・降雨雪のない状況で測定。
- ・令和元年度から測定車両を変更したが、これまでの測定値と大きな差が認められなかったことから、変更後もこれまでの過去の測定値の範囲を用いることとした。

イ 走行測定

測定地点	測定値の範囲(nGy/h)				備考
	第1 四 半 期	第2 四 半 期	第3 四 半 期	第4 四 半 期	
ルートA(泊～発電所)	12～18	12～19	13～21	13～18	
ルートB(発電所～砂子又)	10～22	10～19	12～22	11～18	
ルートC(発電所～近川)	12～18	13～19	13～19	10～17	
ルートD(浜田～奥内)	13～21	13～19	14～21	13～18	

- ・測定値は500m毎の平均値。
- ・降雨雪のない状況で測定。
- ・令和元年度から測定車両を変更したが、これまでの測定値と大きな差が認められなかったことから、変更後もこれまでの過去の測定値の範囲を用いることとした。

(2)積算線量測定結果(RPLD)

測定地点		年間積算線量 (μ Gy/365日)	3か月積算線量(μ Gy/91日)					備考
			第1 四半期	第2 四半期	第3 四半期	第4 四半期	平常の 変動幅	
東通村	小田野沢	350	87	88	87	86	83 ~ 92	
	老部	349	87	88	87	87	82 ~ 91	
	砂子又	374	94	94	93	92	88 ~ 98	
	古野牛川	370	92	92	92	93	87 ~ 97	
	尻芳	369	93	92	93	90	88 ~ 97	
	大平滝浄水場	376	95	95	95	90	75 ~ 99	
	猿ヶ森	428	107	109	106	104	89 ~ 113	
	目名	386	98	98	97	93	82 ~ 102	
むつ市	近川	384	97	97	95	94	87 ~ 101	
	桜木町	360	90	91	90	89	77 ~ 94	
	関根	386	97	97	96	95	87 ~ 99	
	一里小屋	404	101	102	100	100	93 ~ 104	
	美付	374	93	95	93	92	86 ~ 96	
横浜町	吹越	368	91	92	91	93	85 ~ 94	
	有畑	436	108	110	108	108	98 ~ 115	
六ヶ所村	泊	373	93	93	93	95	84 ~ 99	
	尾駸	386	97	96	96	96	80 ~ 104	
	二又	373	93	94	93	92	87 ~ 98	
比較対照 (むつ市川内町)	比較対照 (むつ市川内町)	407	101	104	101	100	84 ~ 107	

・測定値は宇宙線の一部及び自己照射の線量を含む。

・「3か月積算線量」は、測定期間の測定値を91日あたりに換算し整数で示した値。

・「年間積算線量」は、各測定期間の測定値を合計した後、365日あたりに換算し整数で示した値。

・「平常の変動幅」は平成26～30年度の3か月積算線量測定値の「最小値～最大値」。

ただし、小田野沢及び泊については平成27～30年度の3か月積算線量の測定値の「最小値～最大値」。

美付における平成29年度第4四半期の測定値は平常の変動幅の設定に用いていない(平成29年度報 付5参照)。

(3)大気浮遊じん中の全β放射能測定結果

(単位:Bq/m³)

測定局	採取期間	検体数	平均	最大	最小	備考
小田野沢	H31. 4. 1 ~ R1. 7. 1	719	1.2	7.1	0.071	
	R1. 7. 1 ~ R1.10. 1※	732	1.2	9.2	0.039	
	R1.10. 1 ~ R2. 1. 6	770	1.5	8.0	0.24	
	R2. 1. 6 ~ R2. 4. 1	677	1.4	4.0	0.070	
	年間	2,898	1.3	9.2	0.039	
老 部	H31. 4. 1 ~ R1. 7. 1	719	0.98	4.4	0.065	
	R1. 7. 1 ~ R1.10. 1	733	1.0	7.0	0.042	
	R1.10. 1 ~ R2. 1. 6	769	1.4	6.3	0.23	
	R2. 1. 6 ~ R2. 4. 1	677	1.3	3.8	0.075	
	年間	2,898	1.2	7.0	0.042	
近 川	H31. 4. 1 ~ R1. 7. 1	719	1.3	7.3	0.039	
	R1. 7. 1 ~ R1.10. 1	733	1.4	8.9	0.031	
	R1.10. 1 ~ R2. 1. 6	767	1.6	6.6	0.21	
	R2. 1. 6 ~ R2. 4. 1	676	1.5	4.3	0.081	
	年間	2,895	1.5	8.9	0.031	

・3時間集じん終了直後、10分間測定。

・平均値の算出においては、測定値に検出限界以下のものが含まれる場合、そのときの検出限界値を測定値として算出し、平均値に「<」を付ける。全ての平均値が検出限界以下の場合、平均値も検出限界以下とし「*」と表示する。

※ 小田野沢局については、令和元年9月1日6時～9時に採取した試料がろ紙送りの不具合により適切に測定がなされなかったことから、その間の測定値を欠測とした。

(4)大気中のヨウ素-131測定結果

(単位:mBq/m³)

測定局	採取期間	検体数	平均	最大	最小	備考
小田野沢	H31. 4. 1 ~ R1. 7. 1	13	ND	ND	ND	
	R1. 7. 1 ~ R1. 9.30	13	ND	ND	ND	
	R1. 9.30 ~ R1.12.30	13	ND	ND	ND	
	R1.12.30 ~ R2. 3.30	13	ND	ND	ND	
	年間	52	ND	ND	ND	
老 部	H31. 4. 1 ~ R1. 7. 1	13	ND	ND	ND	
	R1. 7. 1 ~ R1. 9.30	13	ND	ND	ND	
	R1. 9.30 ~ R1.12.30	13	ND	ND	ND	
	R1.12.30 ~ R2. 3.30	13	ND	ND	ND	
	年間	52	ND	ND	ND	
近 川	H31. 4. 1 ~ R1. 7. 1	13	ND	ND	ND	
	R1. 7. 1 ~ R1. 9.30	13	ND	ND	ND	
	R1. 9.30 ~ R1.12.30	13	ND	ND	ND	
	R1.12.30 ~ R2. 3.30	13	ND	ND	ND	
	年間	52	ND	ND	ND	

・168時間捕集後、1時間測定。

(5) 環境試料中の放射能測定結果

試料名	採取地点	採取年月日	単位	機 器						
				⁵⁴ Mn	⁵⁹ Fe	⁵⁸ Co	⁶⁰ Co	¹³⁴ Cs	¹³⁷ Cs	
大気浮遊じん	小 田 野 沢	H31. 4. 1~ R1. 5. 7	mBq/m ³	ND	ND	ND	ND	ND	ND	
		R1. 5. 7~ R1. 6. 3		ND	ND	ND	ND	ND	ND	
		R1. 6. 3~ R1. 7. 1		ND	ND	ND	ND	ND	ND	
		R1. 7. 1~ R1. 8. 1		ND	ND	ND	ND	ND	ND	
		R1. 8. 1~ R1. 9. 2		ND	ND	ND	ND	ND	ND	
		R1. 9. 2~ R1.10. 1		ND	ND	ND	ND	ND	ND	
		R1.10. 1~ R1.11. 1		ND	ND	ND	ND	ND	ND	
		R1.11. 1~ R1.12. 2		ND	ND	ND	ND	ND	ND	
		R1.12. 2~ R2. 1. 6		ND	ND	ND	ND	ND	ND	
		R2. 1. 6~ R2. 2. 3		ND	ND	ND	ND	ND	ND	
		R2. 2. 3~ R2. 3. 2		ND	ND	ND	ND	ND	ND	
		R2. 3. 2~ R2. 4. 1		ND	ND	ND	ND	ND	ND	
		老 部		H31. 4. 1~ R1. 5. 7	ND	ND	ND	ND	ND	ND
				R1. 5. 7~ R1. 6. 3	ND	ND	ND	ND	ND	ND
	R1. 6. 3~ R1. 7. 1			ND	ND	ND	ND	ND	ND	
	R1. 7. 1~ R1. 8. 1			ND	ND	ND	ND	ND	ND	
	R1. 8. 1~ R1. 9. 2			ND	ND	ND	ND	ND	ND	
	R1. 9. 2~ R1.10. 1			ND	ND	ND	ND	ND	ND	
	R1.10. 1~ R1.11. 1			ND	ND	ND	ND	ND	ND	
	R1.11. 1~ R1.12. 2			ND	ND	ND	ND	ND	ND	
	R1.12. 2~ R2. 1. 6			ND	ND	ND	ND	ND	ND	
	R2. 1. 6~ R2. 2. 3			ND	ND	ND	ND	ND	ND	
	R2. 2. 3~ R2. 3. 2			ND	ND	ND	ND	ND	ND	
	R2. 3. 2~ R2. 4. 1			ND	ND	ND	ND	ND	ND	

分 析					放射化学分析				備 考
⁷ Be	⁴⁰ K	²¹⁴ Bi	²²⁸ Ac	¹³¹ I	³ H	⁹⁰ Sr	²³⁸ Pu	²³⁹⁺²⁴⁰ Pu	
5.4	—	—	—	—	—	—	—	—	
5.4	—	—	—	—	—	—	—	—	
2.2	—	—	—	—	—	—	—	—	
1.3	—	—	—	—	—	—	—	—	
1.6	—	—	—	—	—	—	—	—	
4.0	—	—	—	—	—	—	—	—	
5.1	—	—	—	—	—	—	—	—	
4.4	—	—	—	—	—	—	—	—	
3.9	—	—	—	—	—	—	—	—	
3.4	—	—	—	—	—	—	—	—	
3.6	—	—	—	—	—	—	—	—	
3.8	—	—	—	—	—	—	—	—	
5.3	—	—	—	—	—	—	—	—	
5.5	—	—	—	—	—	—	—	—	
2.1	—	—	—	—	—	—	—	—	
1.3	—	—	—	—	—	—	—	—	
1.7	—	—	—	—	—	—	—	—	
4.1	—	—	—	—	—	—	—	—	
5.0	—	—	—	—	—	—	—	—	
4.5	—	—	—	—	—	—	—	—	
3.9	—	—	—	—	—	—	—	—	
3.2	—	—	—	—	—	—	—	—	
3.6	—	—	—	—	—	—	—	—	
3.7	—	—	—	—	—	—	—	—	

試料名	採取地点	採取年月日	単位	機 器								
				⁵⁴ Mn	⁵⁹ Fe	⁵⁸ Co	⁶⁰ Co	¹³⁴ Cs	¹³⁷ Cs			
大気浮遊じん	近川	H31. 4. 1~ R1. 5. 7	mBq/m ³	ND	ND	ND	ND	ND	ND			
		R1. 5. 7~ R1. 6. 3		ND	ND	ND	ND	ND	ND			
		R1. 6. 3~ R1. 7. 1		ND	ND	ND	ND	ND	ND			
		R1. 7. 1~ R1. 8. 1		ND	ND	ND	ND	ND	ND			
		R1. 8. 1~ R1. 9. 2		ND	ND	ND	ND	ND	ND			
		R1. 9. 2~ R1.10. 1		ND	ND	ND	ND	ND	ND			
		R1.10. 1~ R1.11. 1		ND	ND	ND	ND	ND	ND			
		R1.11. 1~ R1.12. 2		ND	ND	ND	ND	ND	ND			
		R1.12. 2~ R2. 1. 6		ND	ND	ND	ND	ND	ND			
		R2. 1. 6~ R2. 2. 3		ND	ND	ND	ND	ND	ND			
		R2. 2. 3~ R2. 3. 2		ND	ND	ND	ND	ND	ND			
		R2. 3. 2~ R2. 4. 1		ND	ND	ND	ND	ND	ND			
		降下物		砂子又	H31. 3.29~ H31. 4.26	Bq/m ²	ND	ND	ND	ND	ND	ND
					H31. 4.26~ R1. 5.31		ND	ND	ND	ND	ND	ND
R1. 5.31~ R1. 6.28	ND		ND		ND		ND	ND	ND			
R1. 6.28~ R1. 7.31	ND		ND		ND		ND	ND	ND			
R1. 7.31~ R1. 8.30	ND		ND		ND		ND	ND	ND			
R1. 8.30~ R1. 9.30	ND		ND		ND		ND	ND	ND			
R1. 9.30~ R1.10.31	ND		ND		ND		ND	ND	ND			
R1.10.31~ R1.11.29	ND		ND		ND		ND	ND	ND			
R1.11.29~ R1.12.27	ND		ND		ND		ND	ND	ND			
R1.12.27~ R2. 1.31	ND		ND		ND		ND	ND	ND			
R2. 1.31~ R2. 2.28	ND		ND		ND		ND	ND	ND			
R2. 2.28~ R2. 3.31	ND		ND		ND		ND	ND	ND			
H31. 3.29~ R2. 3.31	—		—		—		—	—	—			

分 析					放射化学分析				備 考
⁷ Be	⁴⁰ K	²¹⁴ Bi	²²⁸ Ac	¹³¹ I	³ H	⁹⁰ Sr	²³⁸ Pu	²³⁹⁺²⁴⁰ Pu	
5.2	—	—	—	—	—	—	—	—	
5.6	—	—	—	—	—	—	—	—	
2.2	—	—	—	—	—	—	—	—	
1.3	—	—	—	—	—	—	—	—	
1.6	—	—	—	—	—	—	—	—	
4.1	—	—	—	—	—	—	—	—	
4.9	—	—	—	—	—	—	—	—	
4.5	—	—	—	—	—	—	—	—	
3.8	—	—	—	—	—	—	—	—	
3.3	—	—	—	—	—	—	—	—	
3.6	—	—	—	—	—	—	—	—	
3.8	—	—	—	—	—	—	—	—	
160	ND	—	—	—	—	—	—	—	
82	ND	—	—	—	—	—	—	—	
160	ND	—	—	—	—	—	—	—	
100	ND	—	—	—	—	—	—	—	
240	ND	—	—	—	—	—	—	—	
95	ND	—	—	—	—	—	—	—	
280	ND	—	—	—	—	—	—	—	
170	ND	—	—	—	—	—	—	—	
270	ND	—	—	—	—	—	—	—	
230	ND	—	—	—	—	—	—	—	
260	ND	—	—	—	—	—	—	—	
200	ND	—	—	—	—	—	—	—	
—	—	—	—	—	—	0.10	ND	ND	

試料名	採取地点	採取年月日	単位	機 器					
				⁵⁴ Mn	⁵⁹ Fe	⁵⁸ Co	⁶⁰ Co	¹³⁴ Cs	¹³⁷ Cs
河川水	小老部川上流	H31. 4.17	mBq/ℓ トリチウム についてはBq/ℓ	ND	ND	ND	ND	ND	ND
		R1.10. 7		ND	ND	ND	ND	ND	ND
老 部		H31. 4.18		ND	ND	ND	ND	ND	ND
		R1. 7. 8		ND	ND	ND	ND	ND	ND
		R1.10. 7		ND	ND	ND	ND	ND	ND
		R2. 1.10		ND	ND	ND	ND	ND	ND
砂 子 又		H31. 4.18		ND	ND	ND	ND	ND	ND
		R1. 7. 8		ND	ND	ND	ND	ND	ND
		R1.10. 7		ND	ND	ND	ND	ND	ND
		R2. 1.10		ND	ND	ND	ND	ND	ND
一 里 小 屋		H31. 4.18		ND	ND	ND	ND	ND	ND
		R1. 7. 8		ND	ND	ND	ND	ND	ND
		R1.10. 7		ND	ND	ND	ND	ND	ND
		R2. 1.10		ND	ND	ND	ND	ND	ND
有 畑		H31. 4.18		ND	ND	ND	ND	ND	ND
		R1. 7. 9		ND	ND	ND	ND	ND	ND
		R1.10. 7	ND	ND	ND	ND	ND	ND	
		R2. 1.10	ND	ND	ND	ND	ND	ND	
井 戸 水	浜 奥 内	R1. 7. 9	ND	ND	ND	ND	ND	ND	
		R2. 1.10	ND	ND	ND	ND	ND	ND	
有 畑		R1. 7. 9	ND	ND	ND	ND	ND	ND	
		R2. 1.10	ND	ND	ND	ND	ND	ND	
表 土	周辺監視区域 境界付近	R1. 7. 3	Bq/kg乾	ND	ND	ND	ND	ND	4
	小 田 野 沢	R1. 7. 2		ND	ND	ND	ND	ND	ND
	比 較 対 照 (むつ市川内町)	R1. 7.11		ND	ND	ND	ND	ND	8
精 米	目 名	R1. 9.30	Bq/kg生	ND	ND	ND	ND	ND	ND
	奥 内	R1. 9.19		ND	ND	ND	ND	ND	ND
バレイショ	有 畑	R1. 7. 30		ND	ND	ND	ND	ND	ND
				ND	ND	ND	ND	ND	ND
ダイコン	向 野 泊	R1.10.31		ND	ND	ND	ND	ND	ND
		R1.10.28		ND	ND	ND	ND	ND	ND

分 析					放射化学分析				備 考
⁷ Be	⁴⁰ K	²¹⁴ Bi	²²⁸ Ac	¹³¹ I	³ H	⁹⁰ Sr	²³⁸ Pu	²³⁹⁺²⁴⁰ Pu	
ND	ND	—	—	—	ND	—	—	—	
ND	ND	—	—	—	ND	—	—	—	
ND	ND	—	—	—	ND	—	—	—	
ND	ND	—	—	—	ND	—	—	—	
ND	ND	—	—	—	ND	—	—	—	
ND	ND	—	—	—	ND	—	—	—	
ND	ND	—	—	—	ND	—	—	—	
ND	ND	—	—	—	ND	—	—	—	
ND	ND	—	—	—	ND	—	—	—	
ND	ND	—	—	—	ND	—	—	—	
ND	ND	—	—	—	ND	—	—	—	
ND	ND	—	—	—	ND	—	—	—	
ND	ND	—	—	—	ND	—	—	—	
ND	ND	—	—	—	ND	—	—	—	
ND	ND	—	—	—	ND	—	—	—	
ND	ND	—	—	—	ND	—	—	—	
ND	ND	—	—	—	ND	—	—	—	
ND	ND	—	—	—	ND	—	—	—	
ND	ND	—	—	—	ND	—	—	—	
ND	ND	—	—	—	ND	—	—	—	
ND	220	8	ND	—	—	—	ND	ND	
ND	200	9	ND	—	—	—	ND	0.09	
ND	280	17	27	—	—	—	ND	0.13	
ND	30	—	—	—	—	ND	—	—	
ND	26	—	—	—	—	ND	—	—	
ND	120	—	—	—	—	ND	—	—	
ND	77	—	—	—	—	0.11	—	—	
ND	50	—	—	—	—	ND	—	—	

試料名	採取地点	採取年月日	単位	機 器					
				⁵⁴ Mn	⁵⁹ Fe	⁵⁸ Co	⁶⁰ Co	¹³⁴ Cs	¹³⁷ Cs
ハクサイ	上田屋	R1.10.24	Bq/kg生	ND	ND	ND	ND	ND	ND
アブラナ	大豆田	H31.4.22		ND	ND	ND	ND	ND	ND
牛乳(原乳)	豊栄	H31.4.2	Bq/ℓ	ND	ND	ND	ND	ND	ND
		R1.7.3		ND	ND	ND	ND	ND	
		R1.10.3		ND	ND	ND	ND	ND	
		R2.1.21		ND	ND	ND	ND	ND	
	東栄	H31.4.2		ND	ND	ND	ND	ND	ND
		R1.7.3		ND	ND	ND	ND	ND	
		R1.10.3		ND	ND	ND	ND	ND	
		R2.1.21		ND	ND	ND	ND	ND	
牛肉	野牛	R2.1.9	ND	ND	ND	ND	ND	ND	
牧草	小田野沢	R1.5.30	ND	ND	ND	ND	ND	0.7	
	野牛	R1.6.6	ND	ND	ND	ND	ND	ND	
松葉	小田野沢	R1.5.7	Bq/kg生	ND	ND	ND	ND	ND	ND
		R1.11.5		ND	ND	ND	ND	ND	
	比較対照 (むつ市川内町)	R1.5.7		ND	ND	ND	ND	ND	ND
		R1.11.8		ND	ND	ND	ND	ND	ND
海水	放水口付近	R1.7.10	mBq/ℓ トリチウム についてはBq/ℓ	ND	ND	ND	ND	ND	ND
		R2.1.7		ND	ND	ND	ND	ND	
	放水口沖 北2km地点	R1.7.10		ND	ND	ND	ND	ND	ND
		R2.1.7		ND	ND	ND	ND	ND	
	放水口沖 南2km地点	R1.7.10		ND	ND	ND	ND	ND	ND
		R2.1.7		ND	ND	ND	ND	ND	
海底土	放水口付近	R1.7.10	Bq/kg乾	ND	ND	ND	ND	ND	ND
	放水口沖 北2km地点	R1.7.10		ND	ND	ND	ND	ND	
	放水口沖 南2km地点	R1.7.10		ND	ND	ND	ND	ND	

分 析					放射化学分析				備 考
⁷ Be	⁴⁰ K	²¹⁴ Bi	²²⁸ Ac	¹³¹ I	³ H	⁹⁰ Sr	²³⁸ Pu	²³⁹⁺²⁴⁰ Pu	
ND	51	—	—	ND	—	0.09	—	—	
ND	130	—	—	ND	—	0.12	—	—	
ND	50	—	—	ND	—	ND	—	—	
ND	49	—	—	ND	—	ND	—	—	
ND	50	—	—	ND	—	ND	—	—	
ND	50	—	—	ND	—	ND	—	—	
ND	51	—	—	ND	—	ND	—	—	
ND	52	—	—	ND	—	ND	—	—	
ND	52	—	—	ND	—	ND	—	—	
ND	51	—	—	ND	—	ND	—	—	
ND	84	—	—	—	—	ND	—	—	
ND	120	—	—	ND	—	—	—	—	
18	130	—	—	—	—	—	—	—	チモシー、オーチャードガラス
53	66	—	—	—	—	ND	—	—	
78	70	—	—	—	—	ND	—	—	
57	70	—	—	—	—	1.0	—	—	
49	80	—	—	—	—	0.83	—	—	
ND	—	—	—	—	ND	—	—	—	
ND	—	—	—	—	ND	—	—	—	
ND	—	—	—	—	ND	—	—	—	
ND	—	—	—	—	ND	—	—	—	
ND	—	—	—	—	ND	—	—	—	
ND	—	—	—	—	ND	—	—	—	
ND	170	ND	ND	—	—	—	ND	0.37	
ND	180	ND	ND	—	—	—	ND	0.60	
ND	150	ND	ND	—	—	—	ND	0.35	

試料名	採取地点	採取年月日	単位	機 器					
				⁵⁴ Mn	⁵⁹ Fe	⁵⁸ Co	⁶⁰ Co	¹³⁴ Cs	¹³⁷ Cs
ヒラメ	六ヶ所村 前面海域	R1.10.21	Bq/kg生	ND	ND	ND	ND	ND	ND
カレイ	東通村 太平洋側海域	R1. 5.10		ND	ND	ND	ND	ND	ND
ウスメバル	東通村 太平洋側海域	R1. 5.10		ND	ND	ND	ND	ND	ND
コウナゴ	東通村 太平洋側海域	R1. 5. 8		ND	ND	ND	ND	ND	ND
アワビ	小田野沢沖	R1.11.23		ND	ND	ND	ND	ND	ND
ホタテ	横浜町前 面海域	R1. 7.10		ND	ND	ND	ND	ND	ND
コンブ	放水口付 近	R1. 8. 3		ND	ND	ND	ND	ND	ND
	老部沖	R1. 8. 3		ND	ND	ND	ND	ND	ND
タコ	小田野沢	R1.11.21		ND	ND	ND	ND	ND	ND
ムラサキイガイ	小田野沢	R1. 7.21		ND	ND	ND	ND	ND	ND
		R2. 1.19		ND	ND	ND	ND	ND	ND

- ・機器分析によるγ線放出核種、³H及び⁹⁰Srの測定値は試料採取日に補正した値。
- ・ヒラメ(六ヶ所村前面海域)及びホタテ(横浜町前面海域)は原子燃料サイクル施設環境放射線調査の試料を兼ねる。

分 析					放射化学分析				備 考
⁷ Be	⁴⁰ K	²¹⁴ Bi	²²⁸ Ac	¹³¹ I	³ H	⁹⁰ Sr	²³⁸ Pu	²³⁹⁺²⁴⁰ Pu	
ND	140	—	—	—	—	ND	—	—	
ND	130	—	—	—	—	ND	—	—	
ND	120	—	—	—	—	ND	—	—	
ND	130	—	—	—	—	ND	—	—	
ND	60	—	—	—	—	ND	ND	0.015	
ND	91	—	—	—	—	ND	ND	ND	
ND	340	—	—	ND	—	ND	ND	0.003	
ND	310	—	—	ND	—	ND	ND	0.003	
ND	68	—	—	—	—	ND	—	—	
ND	27	—	—	—	—	ND	ND	ND	
ND	37	—	—	—	—	ND	ND	ND	

(6)気象観測結果

①風速・気温・湿度・降水量・積雪深

測定局	測定月	風速(m/sec)		気温(°C)			湿度(%)		降水量(mm)	積雪深(cm)				
		平均	最大	平均	最高	最低	平均	最小		平均	最大	最小	過去の値	
													平均	最大
小田野沢	4月	—	—	—	—	—	—	—	49.0	0	1	0	0	0
	5月	—	—	—	—	—	—	—	33.0	0	0	0	0	0
	6月	—	—	—	—	—	—	—	113.0	0	0	0	0	0
	7月	—	—	—	—	—	—	—	40.5	0	0	0	0	0
	8月	—	—	—	—	—	—	—	245.0	0	0	0	0	0
	9月	—	—	—	—	—	—	—	100.5	0	0	0	0	0
	10月	—	—	—	—	—	—	—	171.5	0	0	0	0	0
	11月	—	—	—	—	—	—	—	54.5	0	2	0	0	9
	12月	—	—	—	—	—	—	—	92.5	2	13	0	5	41
	1月	—	—	—	—	—	—	—	113.0	1	18	0	11	41
	2月	—	—	—	—	—	—	—	77.0	6	26	0	13	36
	3月	—	—	—	—	—	—	—	116.5	0	3	0	1	25
年間	—	—	—	—	—	—	—	—	1206.0	1	26	0	2	41
老部	4月	2.3	7.4	7.9	24.6	-2.6	65	18	54.0	0	4	0	0	0
	5月	2.1	6.9	13.5	31.4	4.5	72	31	34.5	0	0	0	0	0
	6月	2.0	7.9	15.0	26.3	9.4	85	36	133.5	0	0	0	0	0
	7月	1.9	5.7	18.9	32.2	13.9	90	59	51.5	0	0	0	0	0
	8月	2.4	8.5	22.0	32.3	15.6	88	55	290.5	0	0	0	0	0
	9月	1.8	8.2	20.2	31.7	10.6	77	35	104.0	0	0	0	0	0
	10月	2.5	8.5	15.3	25.1	5.7	77	41	208.0	0	0	0	0	0
	11月	2.2	7.2	6.5	16.6	-2.3	66	36	64.0	0	0	0	0	11
	12月	2.0	7.5	1.9	12.1	-6.0	71	45	102.5	2	14	0	8	34
	1月	2.4	9.5	1.0	7.4	-4.4	68	34	127.5	1	13	0	21	72
	2月	2.1	9.8	0.6	9.8	-7.9	70	38	66.5	3	17	0	23	64
	3月	2.4	9.0	4.8	12.3	-2.6	69	29	116.5	0	3	0	2	35
年間	2.2	9.8	10.6	32.3	-7.9	75	18	1353.0	1	17	0	5	72	
近川	4月	1.5	4.8	7.5	23.8	-5.5	67	19	50.5	0	13	0	0	26
	5月	1.4	5.6	14.7	31.2	2.7	69	21	31.5	0	0	0	0	0
	6月	1.5	7.0	16.0	28.8	8.8	81	28	155.5	0	0	0	0	0
	7月	1.4	6.3	19.8	31.7	11.5	87	58	52.0	0	0	0	0	0
	8月	1.7	7.2	22.5	33.7	14.5	84	48	131.5	0	0	0	0	0
	9月	1.2	6.3	19.9	31.6	7.1	78	36	78.5	0	0	0	0	0
	10月	1.5	5.2	14.5	25.0	2.4	78	42	179.0	0	0	0	0	0
	11月	1.7	5.0	6.2	16.8	-3.2	69	43	51.5	0	0	0	0	13
	12月	1.4	5.6	1.5	11.9	-7.1	74	42	95.5	3	20	0	5	38
	1月	1.5	6.8	0.5	6.5	-4.8	71	42	196.5	3	16	0	15	69
	2月	1.6	7.0	0.3	9.0	-10.5	72	40	67.5	6	22	0	28	66
	3月	1.7	6.8	4.5	15.4	-3.4	71	25	116.0	0	9	0	9	53
年間	1.5	7.2	10.7	33.7	-10.5	75	19	1205.5	1	22	0	5	69	

測定局	測定月	風速(m/sec)		気温(°C)			湿度(%)		降水量(mm)	積雪深(cm)				
		平均	最大	平均	最高	最低	平均	最小		平均	最大	最小	過去の値	
													平均	最大
砂子又	4月	—	—	—	—	—	—	—	50.0	0	7	0	0	1
	5月	—	—	—	—	—	—	—	28.0	0	0	0	0	0
	6月	—	—	—	—	—	—	—	131.0	0	0	0	0	0
	7月	—	—	—	—	—	—	—	39.0	0	0	0	0	0
	8月	—	—	—	—	—	—	—	171.5	0	0	0	0	0
	9月	—	—	—	—	—	—	—	87.0	0	0	0	0	0
	10月	—	—	—	—	—	—	—	174.5	0	0	0	0	0
	11月	—	—	—	—	—	—	—	45.5	0	1	0	0	26
	12月	—	—	—	—	—	—	—	104.5	2	20	0	10	73
	1月	—	—	—	—	—	—	—	148.5	2	16	0	29	65
	2月	—	—	—	—	—	—	—	82.5	13	33	0	39	89
	3月	—	—	—	—	—	—	—	130.0	0	7	0	9	69
	年間	—	—	—	—	—	—	—	—	1192.0	1	33	0	7
古野牛川	4月	—	—	—	—	—	—	—	43.0	0	3	0	0	0
	5月	—	—	—	—	—	—	—	29.5	0	0	0	0	0
	6月	—	—	—	—	—	—	—	107.0	0	0	0	0	0
	7月	—	—	—	—	—	—	—	37.0	0	0	0	0	0
	8月	—	—	—	—	—	—	—	142.0	0	0	0	0	0
	9月	—	—	—	—	—	—	—	86.0	0	0	0	0	0
	10月	—	—	—	—	—	—	—	152.0	0	0	0	0	0
	11月	—	—	—	—	—	—	—	49.5	0	0	0	0	15
	12月	—	—	—	—	—	—	—	88.5	2	10	0	4	54
	1月	—	—	—	—	—	—	—	147.5	2	11	0	13	45
	2月	—	—	—	—	—	—	—	90.5	5	23	0	16	60
	3月	—	—	—	—	—	—	—	118.5	0	5	0	2	43
	年間	—	—	—	—	—	—	—	—	1091.0	1	23	0	3
尻 旁	4月	—	—	—	—	—	—	—	36.5	0	1	0	0	1
	5月	—	—	—	—	—	—	—	36.0	0	0	0	0	0
	6月	—	—	—	—	—	—	—	79.0	0	0	0	0	0
	7月	—	—	—	—	—	—	—	56.0	0	0	0	0	0
	8月	—	—	—	—	—	—	—	184.0	0	0	0	0	0
	9月	—	—	—	—	—	—	—	99.0	0	0	0	0	0
	10月	—	—	—	—	—	—	—	165.5	0	0	0	0	0
	11月	—	—	—	—	—	—	—	41.0	0	0	0	0	9
	12月	—	—	—	—	—	—	—	87.0	2	12	0	4	51
	1月	—	—	—	—	—	—	—	125.5	1	10	0	13	49
	2月	—	—	—	—	—	—	—	86.0	5	24	0	17	61
	3月	—	—	—	—	—	—	—	117.5	0	5	0	2	39
	年間	—	—	—	—	—	—	—	—	1113.0	1	24	0	3

測定局	測定月	風速(m/sec)		気温(℃)			湿度(%)		降水量 (mm)	積雪深(cm)				
		平均	最大	平均	最高	最低	平均	最小		平均	最大	最小	過去の値	
													平均	最大
桜木町	4月	—	—	—	—	—	—	—	69.5	0	7	0	0	0
	5月	—	—	—	—	—	—	—	43.0	0	0	0	0	0
	6月	—	—	—	—	—	—	—	119.0	0	0	0	0	0
	7月	—	—	—	—	—	—	—	45.5	0	0	0	0	0
	8月	—	—	—	—	—	—	—	149.0	0	0	0	0	0
	9月	—	—	—	—	—	—	—	105.5	0	0	0	0	0
	10月	—	—	—	—	—	—	—	217.5	0	0	0	0	0
	11月	—	—	—	—	—	—	—	102.0	0	5	0	1	23
	12月	—	—	—	—	—	—	—	133.0	4	24	0	18	82
	1月	—	—	—	—	—	—	—	122.5	8	25	0	48	111
	2月	—	—	—	—	—	—	—	107.5	14	30	0	64	129
	3月	—	—	—	—	—	—	—	116.0	1	10	0	25	124
	年間	—	—	—	—	—	—	—	—	1330.0	2	30	0	13
関根	4月	—	—	—	—	—	—	—	49.0	0	5	0	0	0
	5月	—	—	—	—	—	—	—	33.0	0	0	0	0	0
	6月	—	—	—	—	—	—	—	116.0	0	0	0	0	0
	7月	—	—	—	—	—	—	—	40.5	0	0	0	0	0
	8月	—	—	—	—	—	—	—	114.0	0	0	0	0	0
	9月	—	—	—	—	—	—	—	115.0	0	0	0	0	0
	10月	—	—	—	—	—	—	—	181.5	0	0	0	0	0
	11月	—	—	—	—	—	—	—	80.5	0	7	0	0	17
	12月	—	—	—	—	—	—	—	107.0	4	17	0	9	65
	1月	—	—	—	—	—	—	—	127.5	5	19	0	30	74
	2月	—	—	—	—	—	—	—	119.0	16	35	0	46	102
	3月	—	—	—	—	—	—	—	122.0	2	15	0	12	79
	年間	—	—	—	—	—	—	—	—	1205.0	2	35	0	8
吹越	4月	—	—	—	—	—	—	—	43.5	1	11	0	0	3
	5月	—	—	—	—	—	—	—	34.5	0	0	0	0	0
	6月	—	—	—	—	—	—	—	84.5	0	0	0	0	0
	7月	—	—	—	—	—	—	—	34.0	0	0	0	0	0
	8月	—	—	—	—	—	—	—	198.0	0	0	0	0	0
	9月	—	—	—	—	—	—	—	65.0	0	0	0	0	0
	10月	—	—	—	—	—	—	—	196.5	0	0	0	0	0
	11月	—	—	—	—	—	—	—	57.5	0	0	0	0	12
	12月	—	—	—	—	—	—	—	95.5	2	15	0	4	37
	1月	—	—	—	—	—	—	—	163.5	1	12	0	9	38
	2月	—	—	—	—	—	—	—	57.0	5	24	0	15	43
	3月	—	—	—	—	—	—	—	81.5	0	5	0	2	33
	年間	—	—	—	—	—	—	—	—	1111.0	1	24	0	2

測定局	測定月	風速(m/sec)		気温(°C)			湿度(%)		降水量(mm)	積雪深(cm)				
		平均	最大	平均	最高	最低	平均	最小		平均	最大	最小	過去の値	
													平均	最大
泊	4月	—	—	—	—	—	—	—	56.0	0	3	0	0	0
	5月	—	—	—	—	—	—	—	40.0	0	0	0	0	0
	6月	—	—	—	—	—	—	—	148.0	0	0	0	0	0
	7月	—	—	—	—	—	—	—	66.0	0	0	0	0	0
	8月	—	—	—	—	—	—	—	336.0	0	0	0	0	0
	9月	—	—	—	—	—	—	—	115.5	0	0	0	0	0
	10月	—	—	—	—	—	—	—	258.5	0	0	0	0	0
	11月	—	—	—	—	—	—	—	70.5	0	0	0	1	17
	12月	—	—	—	—	—	—	—	107.5	1	12	0	5	33
	1月	—	—	—	—	—	—	—	154.0	1	11	0	17	80
	2月	—	—	—	—	—	—	—	98.0	3	16	0	25	73
	3月	—	—	—	—	—	—	—	137.5	0	6	0	3	31
	年間	—	—	—	—	—	—	—	—	1587.5	1	16	0	4
尾駁	4月	—	—	—	—	—	—	—	40.0	0	9	0	0	9
	5月	—	—	—	—	—	—	—	33.0	0	0	0	0	0
	6月	—	—	—	—	—	—	—	122.0	0	0	0	0	0
	7月	—	—	—	—	—	—	—	67.0	0	0	0	0	0
	8月	—	—	—	—	—	—	—	142.5	0	0	0	0	0
	9月	—	—	—	—	—	—	—	71.5	0	0	0	0	0
	10月	—	—	—	—	—	—	—	210.5	0	0	0	0	0
	11月	—	—	—	—	—	—	—	64.0	0	5	0	1	27
	12月	—	—	—	—	—	—	—	119.5	3	16	0	18	85
	1月	—	—	—	—	—	—	—	154.0	5	22	0	48	103
	2月	—	—	—	—	—	—	—	89.5	7	31	0	55	108
	3月	—	—	—	—	—	—	—	101.0	0	11	0	12	98
	年間	—	—	—	—	—	—	—	—	1214.5	1	31	0	11

- ・測定値は「地上気象観測指針(平成14年気象庁)」に基づく1時間値。
- ・積雪深における「過去の値」は、前年度までの5年間(平成26～30年度)の同一時期の平均値及び最大値。ただし、小田野沢局及び泊局については、平成26年度に設置場所の移動を行ったことから、平成27～30年度の同一時期の平均値及び最大値。

②大気安定度出現頻度表

単位:時間(括弧内は%)

測定局	分類	A	A-B	B	B-C	C	C-D	D	E	F	G	計	備考
	測定月												
老 部	4月	19 (2.6)	89 (12.4)	85 (11.8)	18 (2.5)	46 (6.4)	8 (1.1)	227 (31.5)	21 (2.9)	67 (9.3)	140 (19.4)	720 (100)	
	5月	44 (5.9)	95 (12.8)	94 (12.6)	17 (2.3)	51 (6.9)	12 (1.6)	239 (32.1)	20 (2.7)	27 (3.6)	145 (19.5)	744 (100)	
	6月	20 (2.8)	82 (11.4)	71 (9.9)	11 (1.5)	34 (4.7)	8 (1.1)	371 (51.5)	9 (1.3)	11 (1.5)	103 (14.3)	720 (100)	
	7月	20 (2.7)	54 (7.3)	77 (10.3)	18 (2.4)	43 (5.8)	9 (1.2)	453 (60.9)	6 (0.8)	13 (1.7)	51 (6.9)	744 (100)	
	8月	32 (4.3)	64 (8.6)	72 (9.7)	5 (0.7)	28 (3.8)	0 (0.0)	425 (57.1)	11 (1.5)	11 (1.5)	96 (12.9)	744 (100)	
	9月	12 (1.7)	83 (11.5)	108 (15.0)	18 (2.5)	25 (3.5)	3 (0.4)	211 (29.3)	19 (2.6)	21 (2.9)	220 (30.6)	720 (100)	
	10月	6 (0.8)	51 (6.9)	49 (6.7)	18 (2.5)	38 (5.2)	7 (1.0)	333 (45.4)	18 (2.5)	44 (6.0)	170 (23.2)	734 (100)	
	11月	0 (0.0)	17 (2.4)	38 (5.3)	24 (3.3)	42 (5.8)	15 (2.1)	299 (41.5)	49 (6.8)	52 (7.2)	184 (25.6)	720 (100)	
	12月	0 (0.0)	13 (1.7)	45 (6.1)	4 (0.5)	31 (4.2)	1 (0.1)	435 (58.5)	52 (7.0)	29 (3.9)	133 (17.9)	743 (100)	
	1月	0 (0.0)	18 (2.4)	50 (6.7)	11 (1.5)	29 (3.9)	5 (0.7)	384 (51.6)	39 (5.2)	50 (6.7)	158 (21.2)	744 (100)	
	2月	4 (0.6)	25 (3.6)	49 (7.1)	15 (2.2)	31 (4.5)	5 (0.7)	329 (47.3)	21 (3.0)	37 (5.3)	179 (25.8)	695 (100)	
	3月	6 (0.8)	53 (7.1)	81 (10.9)	16 (2.2)	33 (4.4)	12 (1.6)	316 (42.5)	33 (4.4)	47 (6.3)	147 (19.8)	744 (100)	
	年間	163 (1.9)	644 (7.3)	819 (9.3)	175 (2.0)	431 (4.9)	85 (1.0)	4,022 (45.9)	298 (3.4)	409 (4.7)	1,726 (19.7)	8,772 (100)	
近 川	4月	36 (5.0)	95 (13.2)	81 (11.3)	7 (1.0)	27 (3.8)	2 (0.3)	238 (33.1)	9 (1.3)	25 (3.5)	200 (27.8)	720 (100)	
	5月	81 (10.9)	103 (13.8)	92 (12.4)	11 (1.5)	18 (2.4)	1 (0.1)	173 (23.3)	15 (2.0)	17 (2.3)	233 (31.3)	744 (100)	
	6月	47 (6.5)	85 (11.8)	85 (11.8)	6 (0.8)	39 (5.4)	9 (1.3)	300 (41.7)	3 (0.4)	4 (0.6)	142 (19.7)	720 (100)	
	7月	35 (4.7)	86 (11.6)	91 (12.2)	11 (1.5)	30 (4.0)	3 (0.4)	376 (50.5)	0 (0.0)	5 (0.7)	107 (14.4)	744 (100)	
	8月	64 (8.6)	63 (8.5)	67 (9.0)	7 (0.9)	23 (3.1)	10 (1.3)	352 (47.3)	10 (1.3)	7 (0.9)	141 (19.0)	744 (100)	
	9月	42 (5.8)	96 (13.3)	89 (12.4)	4 (0.6)	14 (1.9)	0 (0.0)	191 (26.5)	6 (0.8)	16 (2.2)	262 (36.4)	720 (100)	
	10月	6 (0.8)	53 (7.3)	66 (9.0)	8 (1.1)	25 (3.4)	3 (0.4)	336 (46.0)	7 (1.0)	16 (2.2)	210 (28.8)	730 (100)	
	11月	0 (0.0)	16 (2.2)	50 (6.9)	2 (0.3)	25 (3.5)	1 (0.1)	377 (52.4)	37 (5.1)	28 (3.9)	184 (25.6)	720 (100)	
	12月	0 (0.0)	11 (1.5)	36 (4.8)	1 (0.1)	13 (1.7)	0 (0.0)	476 (64.0)	27 (3.6)	31 (4.2)	149 (20.0)	744 (100)	
	1月	0 (0.0)	15 (2.0)	46 (6.2)	5 (0.7)	26 (3.5)	0 (0.0)	436 (58.6)	23 (3.1)	35 (4.7)	158 (21.2)	744 (100)	
	2月	2 (0.3)	26 (3.7)	65 (9.3)	10 (1.4)	33 (4.7)	3 (0.4)	346 (49.7)	15 (2.2)	18 (2.6)	178 (25.6)	696 (100)	
	3月	23 (3.1)	69 (9.3)	63 (8.5)	10 (1.3)	29 (3.9)	9 (1.2)	333 (44.8)	14 (1.9)	20 (2.7)	174 (23.4)	744 (100)	
	年間	336 (3.8)	718 (8.2)	831 (9.5)	82 (0.9)	302 (3.4)	41 (0.5)	3,934 (44.9)	166 (1.9)	222 (2.5)	2,138 (24.4)	8,770 (100)	

・「発電用原子炉施設の安全解析に関する気象指針(平成13年3月 原子力安全委員会)」に基づく1時間値を用いて分類。

・分類

A:強不安定 B:並不安定 C:弱不安定 D:中 立

E:弱安定 F:並安定 G:強安定

③風配図

老 部

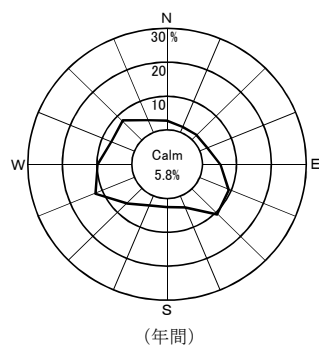
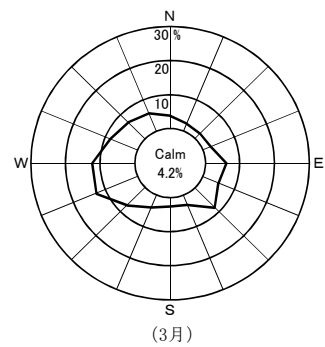
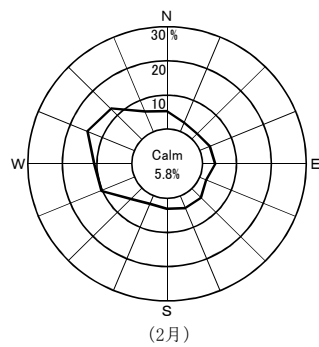
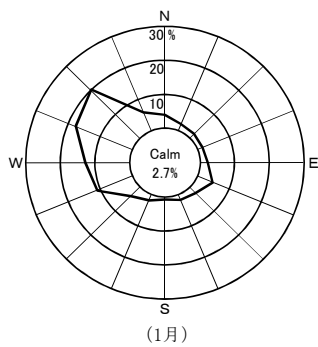
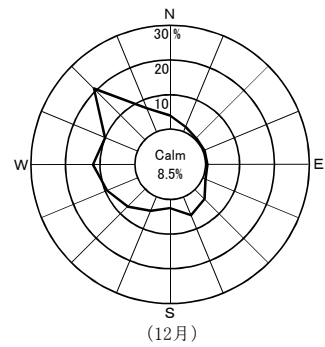
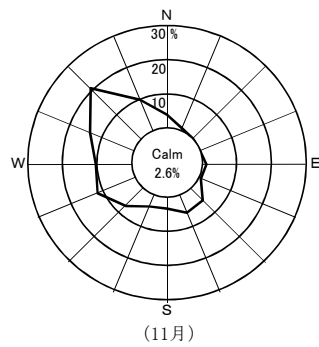
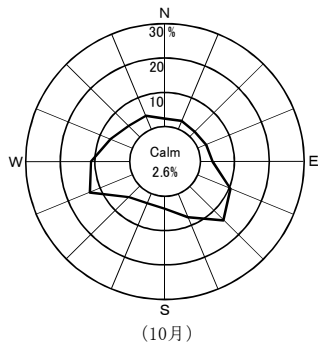
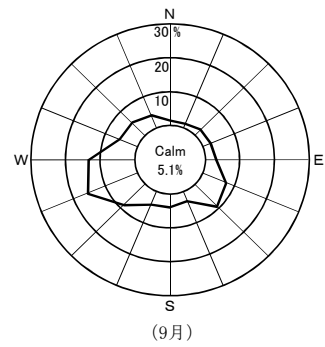
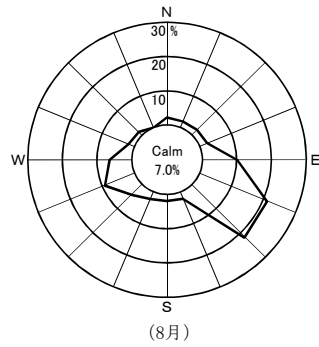
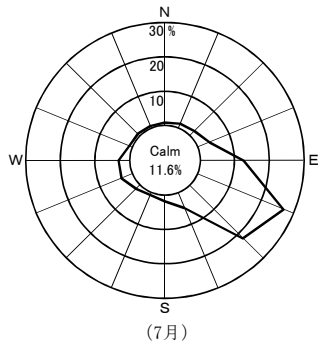
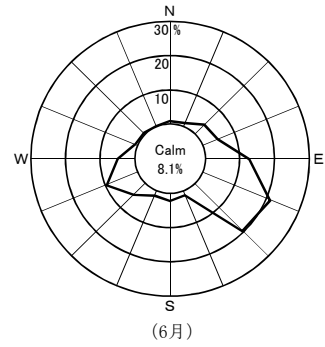
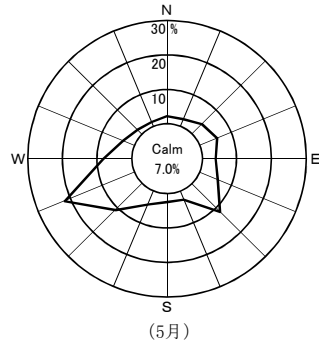
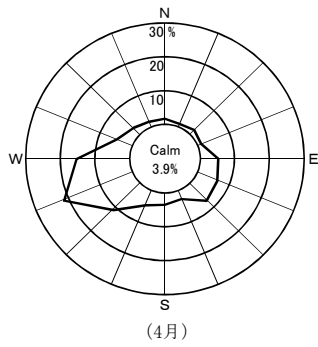

Calm: 風速0.4 m/sec以下

近 川

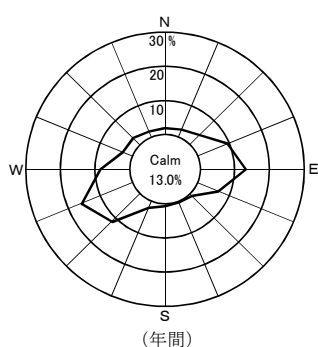
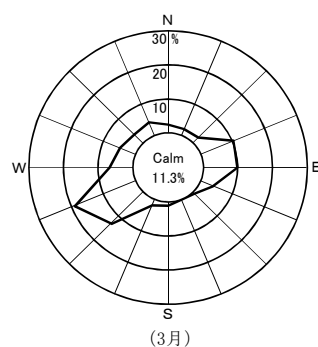
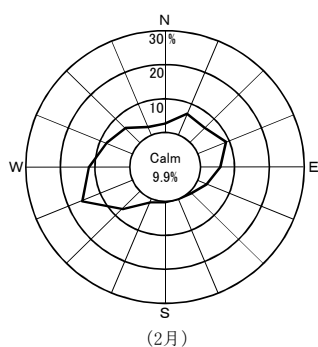
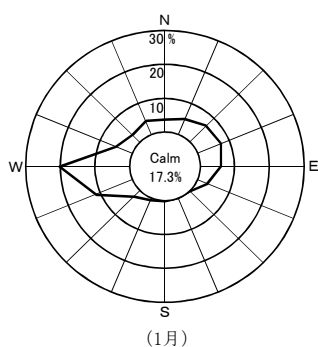
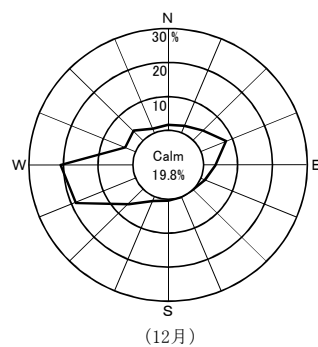
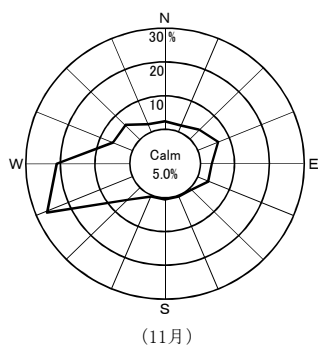
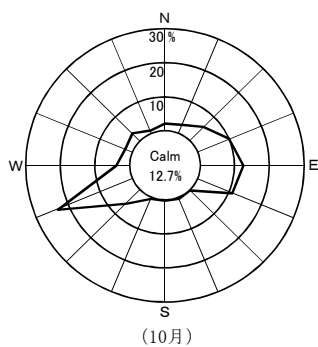
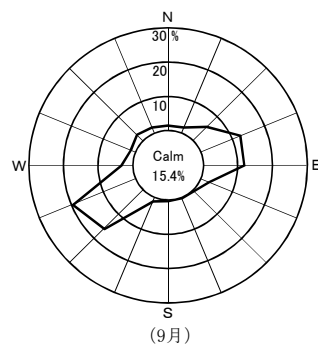
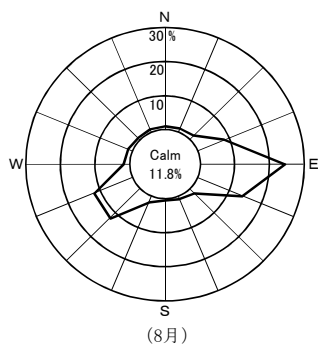
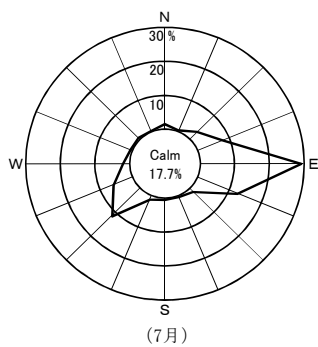
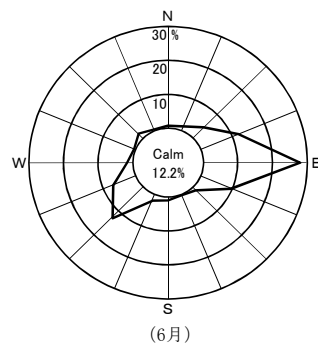
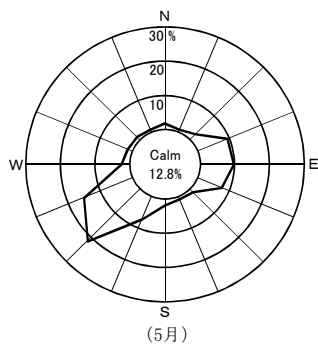
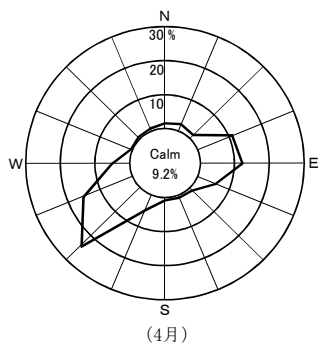

Calm: 風速0.4 m/sec以下

2. 事業者実施分測定結果

(1)空間放射線量率測定結果

①モニタリングポストによる空間放射線量率(NaI)測定結果

(単位:nGy/h)

測定局	測定月	平均	最大	最小	標準偏差	平常の変動幅を外れた時間数 (単位:時間)	平常の変動幅を外れた原因と時間数 (単位:時間)		平常の変動幅	過去の測定値の範囲	備考
							施設起因	降雨等			
小川町	4月	16	28	15	1.5	2	0	2	6~26 (16±10)	11~64	
	5月	15	31	14	1.4	4	0	4			
	6月	16	32	14	1.7	6	0	6			
	7月	15	28	14	1.1	1	0	1			
	8月	16	38	14	2.2	8	0	8			
	9月	16	37	15	2.2	9	0	9			
	10月	17	32	15	2.6	21	0	21			
	11月	17	47	15	3.5	20	0	20			
	12月	18	39	14	3.5	28	0	28			
	1月	16	27	14	1.8	1	0	1			
	2月	17	41	14	3.7	23	0	23			
	3月	16	32	14	2.2	9	0	9			
年間	16	47	14	2.5	132	0	132				
林ノ脇	4月	20	31	18	1.6	0	0	0	11~31 (21±10)	12~88	
	5月	20	34	19	1.4	4	0	4			
	6月	20	34	19	1.3	1	0	1			
	7月	20	29	19	1.0	0	0	0			
	8月	21	42	19	2.0	8	0	8			
	9月	21	32	20	1.1	1	0	1			
	10月	22	34	20	2.2	3	0	3			
	11月	22	51	20	3.3	25	0	25			
	12月	22	44	18	3.6	23	0	23			
	1月	21	33	19	2.0	2	0	2			
	2月	21	46	17	3.5	18	0	18			
	3月	21	43	19	2.2	4	0	4			
年間	21	51	17	2.4	89	0	89				

- ・測定値は1時間値。
- ・測定時間数は1年間で約8,800時間。
- ・測定値は3MeVを超える高エネルギー成分を含まない。
- ・「平常の変動幅」は、「過去の測定値」の「平均値±(標準偏差の3倍)」。
- ・「過去の測定値」の範囲は、平成26~30年度の測定値の「最小値~最大値」。
- ・「施設起因」は、監視対象施設である東通原子力発電所に起因するもの。
- ・「降雨等」に分類する要因としては、「降雨、降雪、雷雨、積雪等の気象要因及び地理・地形上の要因等の自然条件の変化」、「医療・産業に用いる放射性同位元素等の影響」、「国内外の他の原子力施設からの影響」などが挙げられる。
- ・「施設起因」と「降雨等」が同時に認められた場合は、その主たる原因に分類している。

(参考)モニタリングポストによる空間放射線量率(電離箱)測定結果

(単位:nGy/h)

測定局	測定月	平均	最大	最小	標準偏差	備考
小川町	4月	49	63	47	1.5	
	5月	49	65	47	1.5	
	6月	49	64	47	1.7	
	7月	48	61	46	1.2	
	8月	48	72	46	2.2	
	9月	48	69	47	2.2	
	10月	49	64	46	2.5	
	11月	50	80	47	3.5	
	12月	50	72	47	3.6	
	1月	49	59	46	1.8	
	2月	50	73	46	3.7	
	3月	49	65	47	2.4	
	年間	49	80	46	2.5	
林ノ脇	4月	54	66	50	1.9	
	5月	53	69	50	1.6	
	6月	53	69	52	1.5	
	7月	53	62	50	1.2	
	8月	53	76	52	2.2	
	9月	53	66	50	1.3	
	10月	53	66	50	2.3	
	11月	54	83	50	3.5	
	12月	54	78	49	3.9	
	1月	54	66	50	2.3	
	2月	53	79	50	3.9	
	3月	54	76	52	2.5	
	年間	54	83	49	2.5	

・測定値は1時間値。

・測定値は3MeVを超える高エネルギー成分を含む。

(2) 積算線量測定結果(RPLD)

測定地点		年間積算線量 (μ Gy/365日)	3か月積算線量(μ Gy/91日)					備考
			第1 四半期	第2 四半期	第3 四半期	第4 四半期	平常の変動幅 (μ Gy/91日)	
東通村	白 糠	351	86	89	85	89	81 ~ 91	
	上 田 代	391	98	97	97	98	84 ~ 102	
	上 田 屋	398	99	100	99	99	89 ~ 102	
	蒲 野 沢	379	95	95	95	93	85 ~ 99	
むつ市	小 川 町	352	87	87	88	89	84 ~ 90	
横浜町	林 ノ 脇	384	95	96	95	98	88 ~ 98	

- ・測定値は宇宙線の一部及び自己照射の線量を含む。
- ・「3か月積算線量」は測定期間の測定値を91日あたりに換算し整数で示した値。
- ・「年間積算線量」は各測定期間の測定値を合計した後、365日あたりに換算し整数で示した値。
- ・「平常の変動幅」は平成26～30年度の3か月積算線量の測定値の「最小値～最大値」。

(3)環境試料中の放射能測定結果

試料名	採取地点	採取年月日	単位	機 器					
				⁵⁴ Mn	⁵⁹ Fe	⁵⁸ Co	⁶⁰ Co	¹³⁴ Cs	¹³⁷ Cs
大気浮遊じん	周辺監視区域境界付近（西側）	H31. 4. 1～ R1. 5. 7	mBq/m ³	ND	ND	ND	ND	ND	ND
		R1. 5. 7～ R1. 6. 3		ND	ND	ND	ND	ND	ND
		R1. 6. 3～ R1. 7. 1		ND	ND	ND	ND	ND	ND
		R1. 7. 1～ R1. 8. 1		ND	ND	ND	ND	ND	ND
		R1. 8. 1～ R1. 9. 2		ND	ND	ND	ND	ND	ND
		R1. 9. 2～ R1.10. 1		ND	ND	ND	ND	ND	ND
		R1.10. 1～ R1.11. 1		ND	ND	ND	ND	ND	ND
		R1.11. 1～ R1.12. 2		ND	ND	ND	ND	ND	ND
		R1.12. 2～ R2. 1. 6		ND	ND	ND	ND	ND	ND
		R2. 1. 6～ R2. 2. 3		ND	ND	ND	ND	ND	ND
		R2. 2. 3～ R2. 3. 2		ND	ND	ND	ND	ND	ND
R2. 3. 2～ R2. 4. 1	ND	ND	ND	ND	ND	ND			
大気浮遊じん	周辺監視区域境界付近（南側）	H31. 4. 1～ R1. 5. 7	mBq/m ³	ND	ND	ND	ND	ND	ND
		R1. 5. 7～ R1. 6. 3		ND	ND	ND	ND	ND	ND
		R1. 6. 3～ R1. 7. 1		ND	ND	ND	ND	ND	ND
		R1. 7. 1～ R1. 8. 1		ND	ND	ND	ND	ND	ND
		R1. 8. 1～ R1. 9. 2		ND	ND	ND	ND	ND	ND
		R1. 9. 2～ R1.10. 1		ND	ND	ND	ND	ND	ND
		R1.10. 1～ R1.11. 1		ND	ND	ND	ND	ND	ND
		R1.11. 1～ R1.12. 2		ND	ND	ND	ND	ND	ND
		R1.12. 2～ R2. 1. 6		ND	ND	ND	ND	ND	ND
		R2. 1. 6～ R2. 2. 3		ND	ND	ND	ND	ND	ND
		R2. 2. 3～ R2. 3. 2		ND	ND	ND	ND	ND	ND
R2. 3. 2～ R2. 4. 1	ND	ND	ND	ND	ND	ND			

分 析					放射化学分析		備 考
⁷ Be	⁴⁰ K	²¹⁴ Bi	²²⁸ Ac	¹³¹ I	³ H	⁹⁰ Sr	
5.5	—	—	—	—	—	—	
5.4	—	—	—	—	—	—	
2.2	—	—	—	—	—	—	
1.4	—	—	—	—	—	—	
1.8	—	—	—	—	—	—	
4.2	—	—	—	—	—	—	
5.3	—	—	—	—	—	—	
4.7	—	—	—	—	—	—	
4.1	—	—	—	—	—	—	
3.4	—	—	—	—	—	—	
3.9	—	—	—	—	—	—	
4.3	—	—	—	—	—	—	
5.7	—	—	—	—	—	—	
5.6	—	—	—	—	—	—	
2.3	—	—	—	—	—	—	
1.5	—	—	—	—	—	—	
1.9	—	—	—	—	—	—	
4.5	—	—	—	—	—	—	
5.5	—	—	—	—	—	—	
4.9	—	—	—	—	—	—	
4.3	—	—	—	—	—	—	
3.7	—	—	—	—	—	—	
4.0	—	—	—	—	—	—	
4.4	—	—	—	—	—	—	

試料名	採取地点	採取年月日	単位	機 器					
				⁵⁴ Mn	⁵⁹ Fe	⁵⁸ Co	⁶⁰ Co	¹³⁴ Cs	¹³⁷ Cs
降下物	周辺監視区域境界付近	H31. 3.29～ H31. 4.26	Bq/m ²	ND	ND	ND	ND	ND	ND
		H31. 4.26～ R1. 5.31		ND	ND	ND	ND	ND	ND
		R1. 5.31～ R1. 6.28		ND	ND	ND	ND	ND	ND
		R1. 6.28～ R1. 7.31		ND	ND	ND	ND	ND	ND
		R1. 7.31～ R1. 8.30		ND	ND	ND	ND	ND	ND
		R1. 8.30～ R1. 9.30		ND	ND	ND	ND	ND	ND
		R1. 9.30～ R1.10.31		ND	ND	ND	ND	ND	ND
		R1.10.31～ R1.11.29		ND	ND	ND	ND	ND	ND
		R1.11.29～ R1.12.27		ND	ND	ND	ND	ND	ND
		R1.12.27～ R2. 1.31		ND	ND	ND	ND	ND	ND
		R2. 1.31～ R2. 2.28		ND	ND	ND	ND	ND	ND
R2. 2.28～ R2. 3.31	ND	ND	ND	ND	ND	ND			
		H31. 3.29～ R2. 3.31		—	—	—	—	—	—
水道水	小田野沢	H31. 4. 2	mBq/ℓ トリチウム については Bq/ℓ	ND	ND	ND	ND	ND	ND
		R1. 7. 2		ND	ND	ND	ND	ND	ND
		R1.10. 2		ND	ND	ND	ND	ND	ND
		R2. 1. 7		ND	ND	ND	ND	ND	ND
	川	H31. 4. 3		ND	ND	ND	ND	ND	ND
		R1. 7. 3		ND	ND	ND	ND	ND	ND
		R1.10. 3		ND	ND	ND	ND	ND	ND
		R2. 1. 8		ND	ND	ND	ND	ND	ND
	泊	H31. 4. 2		ND	ND	ND	ND	ND	ND
		R1. 7. 2		ND	ND	ND	ND	ND	ND
		R1.10. 2		ND	ND	ND	ND	ND	ND
		R2. 1. 7		ND	ND	ND	ND	ND	ND

分 析					放射化学分析		備 考
⁷ Be	⁴⁰ K	²¹⁴ Bi	²²⁸ Ac	¹³¹ I	³ H	⁹⁰ Sr	
160	ND	—	—	—	—	—	
56	ND	—	—	—	—	—	
240	ND	—	—	—	—	—	
150	ND	—	—	—	—	—	
340	ND	—	—	—	—	—	
91	ND	—	—	—	—	—	
210	ND	—	—	—	—	—	
150	4	—	—	—	—	—	
230	ND	—	—	—	—	—	
210	ND	—	—	—	—	—	
210	ND	—	—	—	—	—	
150	4	—	—	—	—	—	
—	—	—	—	—	—	0.11	
ND	ND	—	—	—	ND	—	
ND	ND	—	—	—	ND	—	
ND	ND	—	—	—	ND	—	
ND	ND	—	—	—	ND	—	
ND	ND	—	—	—	ND	—	
ND	ND	—	—	—	ND	—	
ND	ND	—	—	—	ND	—	
ND	ND	—	—	—	ND	—	
ND	ND	—	—	—	ND	—	
ND	ND	—	—	—	ND	—	
ND	ND	—	—	—	ND	—	
ND	ND	—	—	—	ND	—	

試料名	採取地点	採取年月日	単位	機 器						
				⁵⁴ Mn	⁵⁹ Fe	⁵⁸ Co	⁶⁰ Co	¹³⁴ Cs	¹³⁷ Cs	
井戸水	白糠	R1. 7.11	mBq/ℓ	ND	ND	ND	ND	ND	ND	
		R2. 1. 7	トリチウムについては Bq/ℓ	ND	ND	ND	ND	ND	ND	
表土	敷地境界付近	R1. 7.25	Bq/kg乾	ND	ND	ND	ND	ND	26	
	老部	R1. 7.25		ND	ND	ND	ND	ND	34	
精米	小田野沢	R1. 9.29	Bq/kg生	ND	ND	ND	ND	ND	ND	
	大豆田	R1.10. 6		ND	ND	ND	ND	ND	ND	
バレイショ	白糠	R1. 8. 6		ND	ND	ND	ND	ND	ND	
ダイコン	近川	R1.10.24		ND	ND	ND	ND	ND	ND	
キャベツ	砂子又	R1. 9.19		ND	ND	ND	ND	ND	ND	
ハクサイ	今泉	R1.10.23		ND	ND	ND	ND	ND	ND	
牛乳(原乳)	金谷沢	H31. 4. 3		Bq/ℓ	ND	ND	ND	ND	ND	ND
		R1. 7. 2	ND		ND	ND	ND	ND	ND	
		R1.10. 2	ND		ND	ND	ND	ND	ND	
		R2. 1. 8	ND		ND	ND	ND	ND	ND	
	鶏沢	H31. 4. 3	ND		ND	ND	ND	ND	ND	ND
		R1. 7. 3	ND		ND	ND	ND	ND	ND	ND
		R1.10. 3	ND		ND	ND	ND	ND	ND	ND
		R2. 1. 8	ND		ND	ND	ND	ND	ND	ND
牧草	金谷沢	R1. 5.27	Bq/kg生	ND	ND	ND	ND	ND	ND	
		R1. 7.26		ND	ND	ND	ND	ND	ND	
松葉	老部	R1. 5.13		ND	ND	ND	ND	ND	ND	
		R1.11. 5		ND	ND	ND	ND	ND	ND	
	上イタヤノ木	R1. 5. 9		ND	ND	ND	ND	ND	ND	
		R1.11. 7		ND	ND	ND	ND	ND	ND	

分 析					放射化学分析		備 考
⁷ Be	⁴⁰ K	²¹⁴ Bi	²²⁸ Ac	¹³¹ I	³ H	⁹⁰ Sr	
ND	ND	—	—	—	ND	—	
ND	ND	—	—	—	ND	—	
ND	250	15	25	—	—	—	
ND	340	29	37	—	—	—	
ND	36	—	—	—	—	ND	
ND	31	—	—	—	—	ND	
ND	110	—	—	—	—	ND	
ND	77	—	—	—	—	ND	
ND	72	—	—	ND	—	0.23	
ND	74	—	—	ND	—	0.06	
ND	47	—	—	ND	—	ND	
ND	47	—	—	ND	—	ND	
ND	49	—	—	ND	—	ND	
ND	48	—	—	ND	—	ND	
ND	50	—	—	ND	—	ND	
ND	50	—	—	ND	—	ND	
ND	51	—	—	ND	—	ND	
ND	50	—	—	ND	—	ND	
ND	180	—	—	—	—	—	オーチャート®グラス
8	200	—	—	—	—	—	オーチャート®グラス(2番草)
46	66	—	—	ND	—	2.2	
62	79	—	—	ND	—	2.2	
57	66	—	—	—	—	0.83	
61	76	—	—	—	—	0.65	

試料名	採取地点	採取年月日	単位	機 器					
				⁵⁴ Mn	⁵⁹ Fe	⁵⁸ Co	⁶⁰ Co	¹³⁴ Cs	¹³⁷ Cs
海 水	放水口付近	H31. 4.18	mBq/ℓ トリチウム については Bq/ℓ	ND	ND	ND	ND	ND	ND
		R1. 7. 9		ND	ND	ND	ND	ND	ND
		R1.10.21		ND	ND	ND	ND	ND	ND
		R2. 1.14		ND	ND	ND	ND	ND	ND
	放水口沖	H31. 4.18		ND	ND	ND	ND	ND	ND
		R1. 7. 9		ND	ND	ND	ND	ND	ND
		R1.10.21		ND	ND	ND	ND	ND	ND
		R2. 1.14		ND	ND	ND	ND	ND	ND
海 底 土	放水口付近	R1. 7. 9	Bq/kg乾	ND	ND	ND	ND	ND	ND
	放水口沖	R1. 7. 9		ND	ND	ND	ND	ND	ND
ヒ ラ メ	東通村太平洋側海域	R1. 7.19	Bq/kg生	ND	ND	ND	ND	ND	ND
ア イ ナ メ	東通村太平洋側海域	R1. 7. 2		ND	ND	ND	ND	ND	ND
ホ タ テ	浜 奥 内 沖	R2. 1. 9		ND	ND	ND	ND	ND	ND
コ ン プ	小 田 野 沢 沖	R1. 8. 5		ND	ND	ND	ND	ND	ND
	放 水 口 付 近	R1.10.21		ND	ND	ND	ND	ND	ND
ウ ニ	小 田 野 沢 沖	R1. 7.18		ND	ND	ND	ND	ND	ND
チ ガ イ ソ	白 糠	H31. 4.22		ND	ND	ND	ND	ND	ND
		R1.10.21	ND	ND	ND	ND	ND	ND	

・ 測定値は、試料採取日に補正した値。

分 析					放射化学分析		備 考
⁷ Be	⁴⁰ K	²¹⁴ Bi	²²⁸ Ac	¹³¹ I	³ H	⁹⁰ Sr	
ND	—	—	—	—	ND	—	
ND	—	—	—	—	ND	—	
ND	—	—	—	—	ND	—	
ND	—	—	—	—	ND	—	
ND	—	—	—	—	ND	—	
ND	—	—	—	—	ND	—	
ND	—	—	—	—	ND	—	
ND	160	ND	ND	—	—	—	
ND	150	ND	ND	—	—	—	
ND	130	—	—	—	—	ND	
ND	120	—	—	—	—	ND	
6	99	—	—	—	—	ND	
ND	350	—	—	ND	—	ND	
ND	280	—	—	ND	—	ND	
ND	130	—	—	—	—	ND	
ND	240	—	—	—	—	ND	
7	220	—	—	—	—	ND	

(4)気象観測結果

①降水量・積雪深

測定局	測定月	降水量 (mm)	積雪深(cm)				
			平均	最大	最小	過去の値	
						平均	最大
小川町	4月	46.5	0	4	0	0	0
	5月	32.0	0	0	0	0	0
	6月	96.5	0	0	0	0	0
	7月	22.0	0	0	0	0	0
	8月	115.5	0	0	0	0	0
	9月	89.0	0	0	0	0	0
	10月	191.5	0	0	0	0	0
	11月	66.0	0	1	0	0	21
	12月	107.5	2	14	0	8	64
	1月	136.0	2	17	0	24	67
	2月	98.5	10	30	0	33	73
	3月	108.5	0	2	0	8	61
年間	1109.5	1	30	0	6	73	
林ノ脇	4月	42.5	0	13	0	0	21
	5月	28.5	0	0	0	0	0
	6月	82.0	0	0	0	0	0
	7月	19.5	0	0	0	0	0
	8月	112.5	0	0	0	0	0
	9月	46.5	0	0	0	0	0
	10月	174.5	0	0	0	0	0
	11月	48.5	0	2	0	0	17
	12月	80.0	3	21	0	13	52
	1月	182.0	1	5	0	32	96
	2月	53.0	6	23	0	46	84
	3月	83.0	0	4	0	7	64
年間	952.5	1	23	0	8	96	

・測定値は「地上気象観測指針(平成14年気象庁)」に基づく1時間値。

・積雪深における「過去の値」は、前年度までの5年間(平成26～30年度)の同一時期の平均値及び最大値。

3. 参 考 图 表

(1) 大気浮遊じん中の全α放射能濃度及び全β放射能濃度の相関

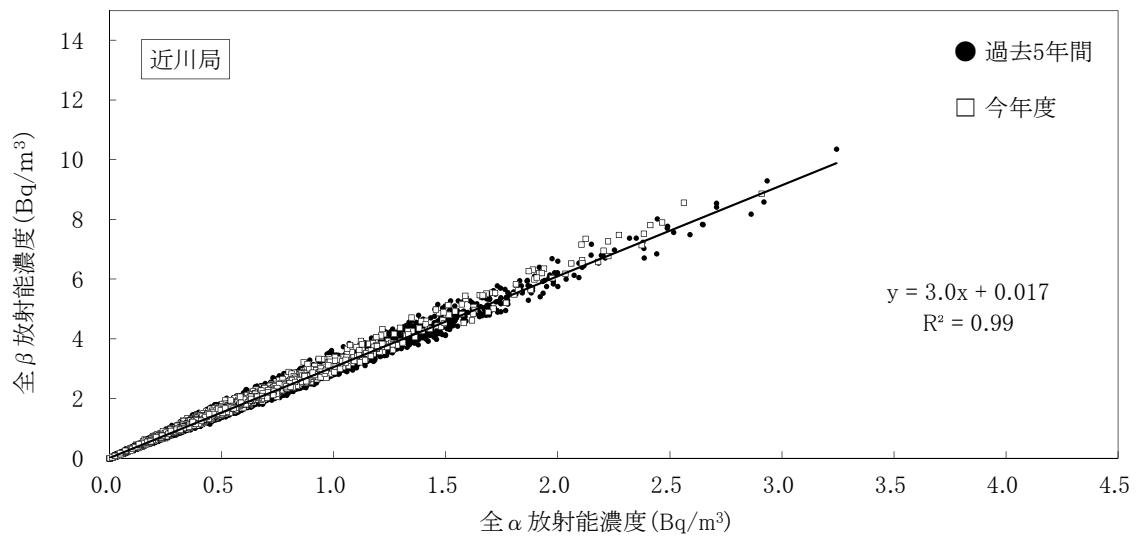
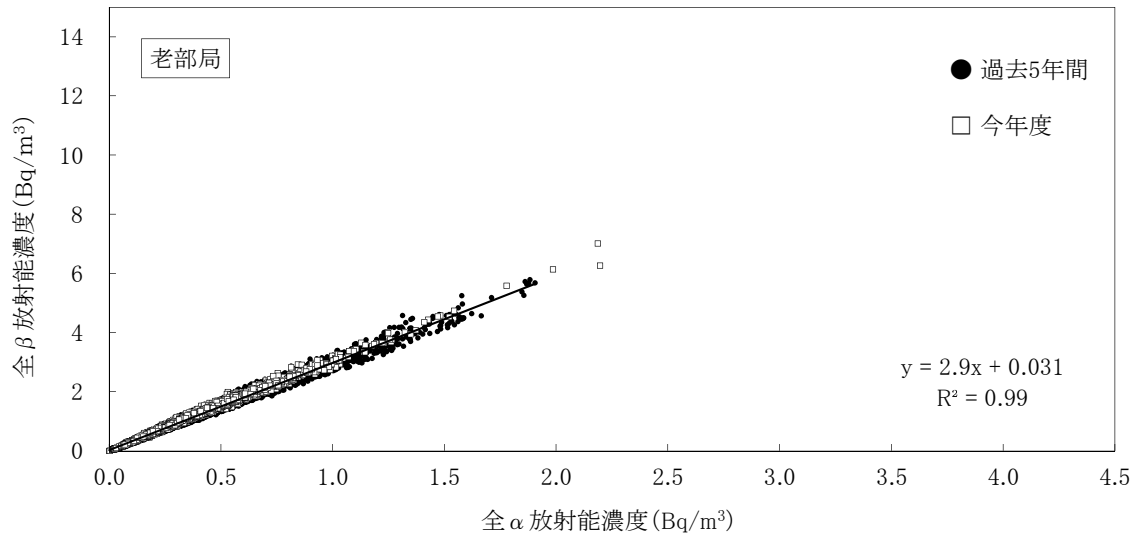
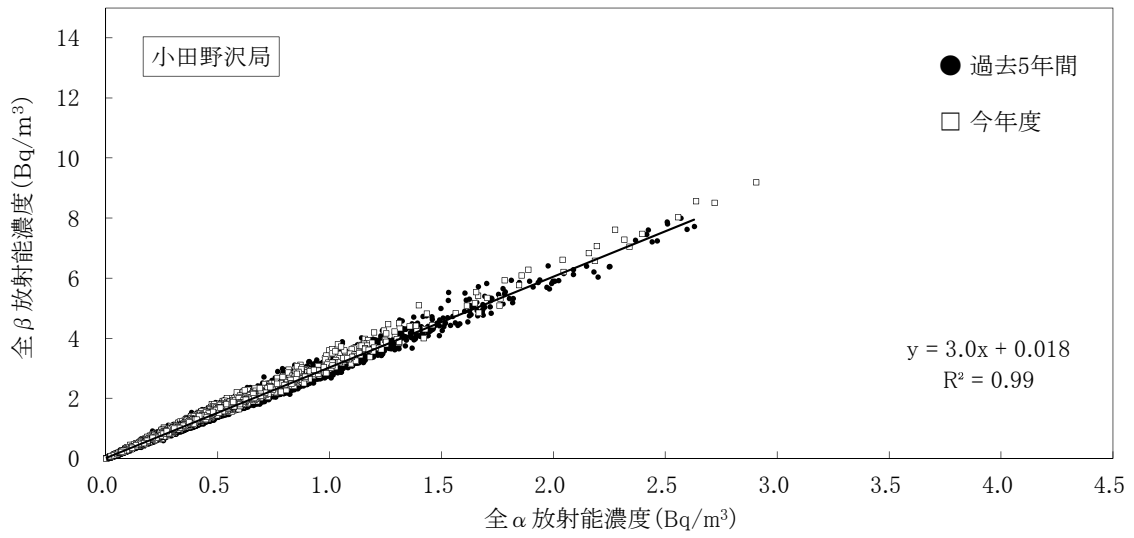

(2) 表土中の放射能濃度の推移

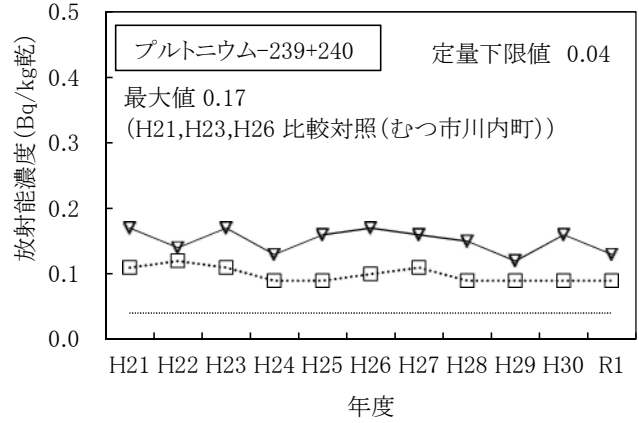
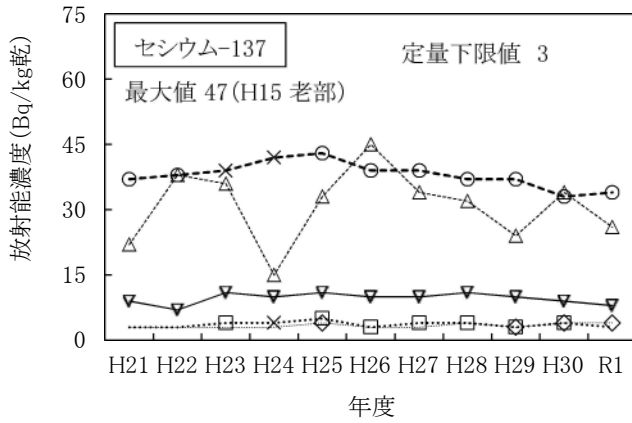

(凡例)

-◇..... 周辺監視区域境界付近
-△..... 敷地境界付近
-▽..... 比較対照 (むつ市川内町)
-□..... 小田野沢
-○..... 老部

・マーカーの無い箇所はNDを、「×」は、東京電力ホールディングス(株)福島第一原子力発電所の事故の影響が認められたことから、平常の変動幅の設定に用いないこととした測定値を示す。

・Pu-238については、これまでの測定値がNDであったため、グラフの作成を省略した。

(3) 海底土中の放射能濃度の推移

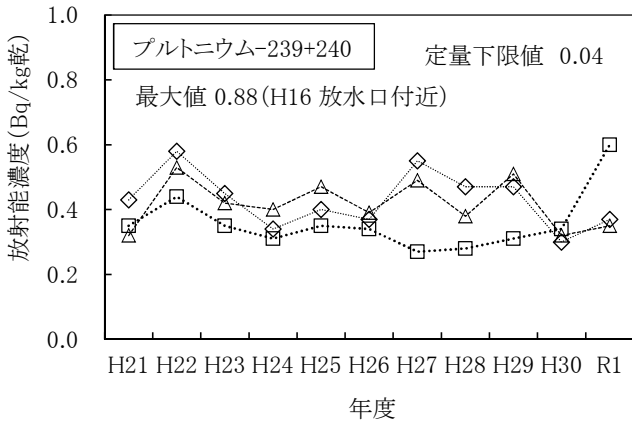

(凡例)

-◇..... 放水口付近(県)
-△..... 放水口沖南2km
-□..... 放水口沖北2km

・セシウム-137については、過去の測定値が全てNDであったためグラフの作成を省略した。

・Pu-238については、これまでの測定値がNDであったため、グラフの作成を省略した。

4. 線量の推定・評価

(1)測定結果に基づく線量

令和元年度の測定結果に基づき実施する「施設起因の線量の推定・評価」については、施設寄与が認められなかったので省略した。

(2)放出源情報に基づく線量(事業者報告)

令和元年度に東通原子力発電所から放出された放射性物質に起因する実効線量については、放射性気体廃棄物の希ガス及びヨウ素並びに放射性液体廃棄物の放出量が検出限界未満であるため、表 1 のとおり算出を省略した。

表 1 放出源情報に基づく実効線量算出結果

(単位:mSv/年)

放射性気体廃棄物 による実効線量	放射性希ガス による実効線量	周辺監視区域外 における最大線量	算出を省略
		線量目標値評価地点 における最大線量	算出を省略
	放射性ヨウ素 による実効線量	線量目標値評価地点 における最大線量	算出を省略
放射性液体廃棄物による実効線量			算出を省略
合計			算出を省略

(3) 自然放射線等による線量

東通原子力発電所から環境への影響を評価する場合の参考として、「自然放射線等による線量算出要領(平成30年3月改訂、青森県)」に基づき、令和元年度1年間の自然放射線等による実効線量を算出した。

① 外部被ばくによる実効線量

表2に示すとおり、令和元年度の外部被ばくによる実効線量は、0.144 ～ 0.226 ミリシーベルト*であった。

外部被ばくによる実効線量は、宇宙線を除いた自然放射線等について算出したものであり、算出結果は、主に大地からの放射線によるものである。

② 内部被ばくによる預託実効線量

表3に示すとおり、令和元年度の内部被ばくによる預託実効線量(摂取後50年間の総線量)は、合計として0.0006 ミリシーベルト*であった。

内部被ばくによる預託実効線量は、施設から放出される可能性のある放射性核種の代表的なものを対象核種として算出したものであり、今年度の算出結果は、核実験等に起因するストロンチウム-90によるものである。

※ 過去の自然放射線等による実効線量

外部被ばく:0.139 ～ 0.231 ミリシーベルト(平成26～30年度)

内部被ばく:0.0005 ～ 0.0085 ミリシーベルト(平成21～30年度)

[参考] 世界の年間一人当たりの自然放射線による実効線量は、外部被ばくとして、宇宙から約0.39 ミリシーベルト、大地から約0.48 ミリシーベルトであり、また、内部被ばくとして、空気中のラドンから約1.26 ミリシーベルト、食物から約0.29 ミリシーベルトであり、合計で約2.4 ミリシーベルトである。

(出典:「原子放射線の影響に関する国連科学委員会の総会に対する2008年報告書」)

表2 外部被ばくによる実効線量(令和元年度)

青 森 県			事 業 者		
測 定 地 点		実効線量 (mSv)	測 定 地 点		実効線量 (mSv)
東 通 村	小 田 野 沢	0.157	東 通 村	白 糠	0.144
	老 部	0.156		上 田 代	0.176
	砂 子 又	0.176		上 田 屋	0.182
	古 野 牛 川	0.173		蒲 野 沢	0.166
	尻 労	0.172	む つ 市	小 川 町	0.145
	大平滝浄水場	0.178	横 浜 町	林 ノ 脇	0.170
	猿 ケ 森	0.219			
	目 名	0.186			
む つ 市	近 川	0.184			
	桜 木 町	0.165			
	関 根	0.186			
	一 里 小 屋	0.200			
	美 付	0.176			
横 浜 町	吹 越	0.171			
	有 畑	0.226			
六 ケ 所 村	泊	0.175			
	尾 駱	0.186			
	二 又	0.175			
比 較 対 照 (むつ市川内町)	川 内 町 中 道	0.202			

- ・外部被ばくによる実効線量は、対照用RPLDの線量を差し引いたRPLDの測定値(年間積算線量)から算出した。
- ・測定地点においてRPLDは、大地などの放射線、宇宙線及びRPLD自身に含まれる放射性物質からの放射線(自己照射)による線量を合わせて測定している。
一方、対照用RPLDは鉛容器に収納しているため、大地などからの放射線がさえぎられ、主に自己照射と宇宙線(一部は鉛しゃへいにより吸収される)による線量を測定している。
- ・表2に示す外部被ばくによる実効線量は、主に大地などからの放射線による実効線量に相当する。
- ・対照用RPLDの設置条件は以下のとおりである。
設置場所 県 :青森県原子力センター(鉄筋コンクリート2階建)の1階(六ヶ所村)
事業者:東北電力(株)東通原子力発電所事務本館(鉄筋コンクリート4階建)の1階(東通村)
容器 鉛 5 cm厚

表 3 内部被ばくによる預託実効線量(令和元年度)

食品等の種類	⁵⁴ Mn	⁵⁹ Fe	⁵⁸ Co	⁶⁰ Co	¹³⁴ Cs	¹³⁷ Cs	³ H	⁹⁰ Sr	¹³¹ I	備考
米	NE	NE	NE	NE	NE	NE	—	NE	—	
葉菜	NE	NE	NE	NE	NE	NE	—	0.0005	NE	
根菜・いも類	NE	NE	NE	NE	NE	NE	—	0.0001	—	
海水魚	NE	NE	NE	NE	NE	NE	—	NE	—	
無脊椎動物(海水産)	NE	NE	NE	NE	NE	NE	—	NE	—	
海藻類	NE	NE	NE	NE	NE	NE	—	NE	NE	
牛乳(原乳)	NE	NE	NE	NE	NE	NE	—	NE	NE	
牛肉	NE	NE	NE	NE	NE	NE	—	NE	—	
飲料水	NE	NE	NE	NE	NE	NE	NE	—	—	
空気	NE	NE	NE	NE	NE	NE	—	—	NE	
計	NE	NE	NE	NE	NE	NE	NE	0.0006	NE	

合計 0.0006 mSv

- ・青森県及び東北電力株式会社が令和元年度に調査した全測定結果の食品等の種類毎、対象核種毎の単純平均値を用いて算出した。ただし、測定値にND(定量下限値未満)が含まれる場合は、NDを定量下限値の値として算出した。
- ・食品等の種類毎、対象核種毎の算出結果が、0.00005 mSv 未満の場合、または、測定値全てが定量下限値未満の場合は、線量をNEとした。
- ・計を求める場合は、NEを加算していない。
- ・算出された預託実効線量は、核実験等に起因するストロンチウム-90によるものである。

リサイクル燃料備蓄センター

1. 青森県実施分測定結果

(1) 空間放射線量率測定結果

① モニタリングポストによる空間放射線量率(NaI)測定結果

(単位:nGy/h)

測定局	測定月	平均	最大	最小	標準偏差	平常の変動幅を外れた時間数 (単位:時間)	平常の変動幅を外れた原因と時間数 (単位:時間)		平常の変動幅	過去の測定値の範囲	備考
							施設起因	降雨等			
関根	4月	22	37	21	1.5	1	-	1	11~33 (22±11)	12~92	
	5月	22	41	21	1.3	3	-	3			
	6月	22	37	21	1.6	3	-	3			
	7月	22	34	21	1.2	1	-	1			
	8月	23	42	21	2.3	10	-	10			
	9月	23	52	21	2.8	12	-	12			
	10月	23	37	21	2.7	17	-	17			
	11月	23	53	21	3.8	20	-	20			
	12月	23	47	19	3.7	21	-	21			
	1月	21	37	19	1.8	1	-	1			
	2月	21	43	18	4.1	20	-	20			
	3月	22	43	19	2.4	7	-	7			
	年間	22	53	18	2.7	116	-	116			

- 測定値は1時間値。

- 測定時間数は1年間で約8,800時間。

- 測定値は3 MeVを超える高エネルギー成分を含まない。

- 「平常の変動幅」は、過去の測定値の「平均値±(標準偏差の3倍)」。

- 「過去の測定値の範囲」は、平成26~30年度の測定値の「最小値~最大値」。

- 「施設起因」は、監視対象施設であるリサイクル燃料備蓄センターに起因するもの。ただし、施設が操業前であるため、表には「-」として記載している。

- 「降雨等」に分類する要因としては、「降雨、降雪、雷雨、積雪等の気象要因及び地理・地形上の要因等の自然条件の変化」、「医療・産業等に用いる放射性同位元素の影響」、「国内外の他の原子力施設からの影響」などが挙げられる。

(参考)モニタリングポストによる空間放射線量率(電離箱)測定結果

(単位:nGy/h)

測定局	測定月	平均	最大	最小	標準偏差	備考
関根	4月	53	69	50	2.0	
	5月	53	71	50	1.7	
	6月	53	68	50	1.9	
	7月	52	65	50	1.6	
	8月	52	72	50	2.6	
	9月	53	79	50	3.0	
	10月	53	68	50	3.0	
	11月	53	82	50	4.1	
	12月	53	79	50	4.0	
	1月	52	67	50	2.2	
	2月	53	74	49	3.9	
	3月	53	74	50	2.9	
	年間	53	82	49	2.9	

・測定値は1時間値。

・測定値は3 MeVを超える高エネルギー成分を含む。

(2) 積算線量測定結果(RPLD)

測定地点		年間積算線量 (μ Gy/365日)	3か月積算線量(μ Gy/91日)					備考
			第1 四半期	第2 四半期	第3 四半期	第4 四半期	平常の 変動幅	
むつ市	関根	386	97	97	96	95	87 ~ 99	
	水川目	369	91	93	93	91	81 ~ 96	
	美付	374	93	95	93	92	86 ~ 96	
	浜関根	392	98	99	98	96	91 ~ 102	
比較対照 (むつ市川内町)	川内町中道	407	101	104	101	100	84 ~ 107	

- ・測定値は宇宙線の一部及び自己照射の線量を含む。
 - ・「3か月積算線量」は測定期間の測定値を91日当りに換算し整数で示した値。
 - ・「年間積算線量」は各測定期間の測定値を合計した後、365日当りに換算し整数で示した値。
 - ・「平常の変動幅」は平成26～30年度の3か月積算線量測定値の「最小値～最大値」。
- ただし、美付における平成29年度第4四半期の測定値は平常の変動幅の設定に用いていない(平成29年度報 付5参照)。

(3) 環境試料中の放射能測定結果

試料名	採取地点	採取年月日	単位	機器分析										備考
				⁵⁴ Mn	⁵⁹ Fe	⁵⁸ Co	⁶⁰ Co	¹³⁴ Cs	¹³⁷ Cs	⁷ Be	⁴⁰ K	²¹⁴ Bi	²²⁸ Ac	
表土	関根	R1. 7.11	Bq/kg乾	ND	ND	ND	ND	ND	7	ND	300	15	25	
	水川目	R1. 7.11		ND	ND	ND	ND	ND	6	ND	140	ND	ND	
	浜ノ平	R1. 7. 2		ND	ND	ND	ND	ND	9	ND	240	13	20	
	比較対照 (むつ市川内町)	R1. 7.11		ND	ND	ND	ND	ND	8	ND	280	17	27	
松葉	浜ノ平	R1. 5.10	Bq/kg生	ND	ND	ND	ND	ND	ND	43	66	—	—	
		R1.11. 8		ND	ND	ND	ND	ND	ND	62	79	—	—	
	比較対照 (むつ市川内町)	R1. 5. 7		ND	ND	ND	ND	ND	ND	57	70	—	—	
		R1.11. 8		ND	ND	ND	ND	ND	ND	49	80	—	—	

・ 測定値は試料採取日に補正した値。

(4) 気象観測結果

① 降水量・積雪深

測定局	測定月	降水量 (mm)	積雪深(cm)				
			平均	最大	最小	過去の値	
						平均	最大
関根	4月	49.0	0	5	0	0	0
	5月	33.0	0	0	0	0	0
	6月	116.0	0	0	0	0	0
	7月	40.5	0	0	0	0	0
	8月	114.0	0	0	0	0	0
	9月	115.0	0	0	0	0	0
	10月	181.5	0	0	0	0	0
	11月	80.5	0	7	0	0	17
	12月	107.0	4	17	0	9	65
	1月	127.5	5	19	0	30	74
	2月	119.0	16	35	0	46	102
	3月	122.0	2	15	0	12	79
	年間	1205.0	2	35	0	8	102

・ 測定値は「地上気象観測指針(平成14年 気象庁)」に基づく1時間値。

・ 積雪深における「過去の値」は、前年度までの5年間(平成26～30年度)の同一時期の平均値及び最大値。

2. 事業者実施分測定結果

(1) 空間放射線量率測定結果

①モニタリングポストによる空間放射線量率 (NaI) 測定結果

(単位：nGy/h)

測定局	測定月	平均	最大	最小	標準偏差	平常の変動幅を外れた時間数 (単位：時間)	平常の変動幅を外れた原因と時間数 (単位：時間)		平常の変動幅	過去の測定値の範囲	備考
							施設起因	降雨等			
美付	4月	20	36	18	1.7	1	-	1	6~32 (19±13)	7~92	
	5月	20	39	19	1.5	2	-	2			
	6月	20	37	18	1.8	2	-	2			
	7月	19	34	18	1.4	1	-	1			
	8月	20	42	19	2.3	9	-	9			
	9月	20	48	19	3.0	9	-	9			
	10月	21	37	19	3.0	12	-	12			
	11月	21	54	19	4.0	17	-	17			
	12月	21	48	17	4.4	27	-	27			
	1月	20	35	16	2.4	2	-	2			
	2月	18	52	14	5.4	24	-	24			
	3月	20	42	15	2.7	7	-	7			
	年間	20	54	14	3.1	113	-	113			

- ・測定値は1時間値。
- ・測定時間数は1年間で約8,800時間。
- ・測定値は3MeVを超える高エネルギー成分を含まない。
- ・「平常の変動幅」は過去の測定値の「平均値±(標準偏差の3倍)」。
- ・「過去の測定値の範囲」は平成26～30年度の測定値の「最小値～最大値」。
- ・「施設起因」は、監視対象施設であるリサイクル燃料備蓄センターに起因するもの。ただし、施設が操業前であるため、表には「-」として記載している。
- ・「降雨等」に分類する要因としては、「降雨、降雪、雷雨、積雪等の気象要因及び地理・地形上の要因等の自然条件の変化」、「医療・産業に用いる放射性同位元素等の影響」、「国内外の他の原子力施設からの影響」などが挙げられる。

(参考) モニタリングポストによる空間放射線量率 (電離箱) 測定結果 (単位: nGy/h)

測定局	測定月	平均	最大	最小	標準偏差	備考
美付	4月	56	73	53	1.8	
	5月	55	74	53	1.6	
	6月	55	71	53	1.9	
	7月	54	69	53	1.4	
	8月	55	76	53	2.4	
	9月	55	82	53	3.0	
	10月	56	73	53	3.0	
	11月	56	89	53	4.0	
	12月	56	82	52	4.5	
	1月	55	70	50	2.6	
	2月	54	87	48	5.6	
	3月	56	78	50	3.0	
	年間	55	89	48	3.2	

- ・測定値は1時間値。
- ・測定値は3MeVを超える高エネルギー成分を含む。

(2) 積算線量測定結果(RPLD)

測定地点		年間積算線量 (μ Gy/365日)	3か月積算線量(μ Gy/91日)					備考
			第1 四半期	第2 四半期	第3 四半期	第4 四半期	平常の変動幅	
むつ市	美付	383	92	97	100	93	88 ~ 98	
東通村	石持	370	89	94	97	89	83 ~ 96	
	大和	349	85	89	91	83	76 ~ 91	

- ・測定値は宇宙線の一部及び自己照射の線量を含む。
 - ・「3か月積算線量」は測定期間の測定値を91日当たりに換算し整数で示した値。
 - ・「年間積算線量」は各測定期間の測定値を合計した後、365日当たりに換算し整数で示した値。
 - ・「平常の変動幅」は、平成26～30年度の3か月積算線量の測定値の「最小値～最大値」。
- ただし、美付における平成29年度第4四半期の測定値は平常の変動幅の設定に用いていない(平成29年度報付5参照)。

(3) 環境試料中の放射能測定結果

試料名	採取地点	採取年月日	単位	機 器 分 析										備考
				⁵⁴ Mn	⁵⁹ Fe	⁵⁸ Co	⁶⁰ Co	¹³⁴ Cs	¹³⁷ Cs	⁷ Be	⁴⁰ K	²¹⁴ Bi	²²⁸ Ac	
表土	美付	R1.7.26	Bq/kg乾	ND	ND	ND	ND	ND	18	ND	350	33	42	
	大和	R1.7.26		ND	ND	ND	ND	ND	ND	ND	110	13	ND	
松葉	美付	R1.5.10	Bq/kg生	ND	ND	ND	ND	ND	ND	47	77	-	-	
		R1.11.7		ND	ND	ND	ND	ND	ND	60	77	-	-	

- ・測定値は、試料採取日に補正した値。

(4) 気象観測結果

①降水量・積雪深

測定局	測定月	降水量 (mm)	積雪深(cm)				
			平均	最大	最小	過去の値	
						平均	最大
美 付	4 月	36.0	0	2	0	0	0
	5 月	30.0	0	0	0	0	0
	6 月	97.0	0	0	0	0	0
	7 月	30.0	0	0	0	0	0
	8 月	93.5	0	0	0	0	0
	9 月	93.5	0	0	0	0	0
	10 月	152.5	0	0	0	0	0
	11 月	62.0	0	1	0	0	14
	12 月	85.5	1	7	0	5	61
	1 月	122.5	2	11	0	20	63
	2 月	83.0	14	29	0	32	91
	3 月	100.5	1	13	0	8	72
	年 間	986.0	2	29	0	9	91

- ・測定値は「地上気象観測指針(平成14年気象庁)」に基づく1時間値。
- ・積雪深における「過去の値」は、前年度までの5年間(平成26～30年度)の同一時期の平均値及び最大値。

3. 参 考 图 表

(1) 表土中の放射能濃度の推移

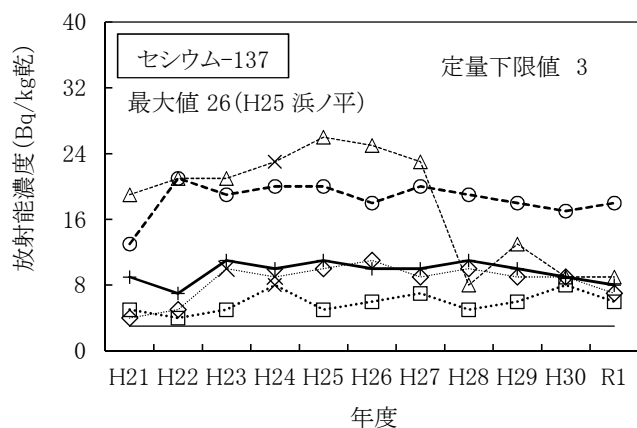

(凡例)

- ◆ 関根
- △ 浜ノ平
- ▽ 大利
- 水川目
- 美付
- +— 比較対照(むつ市川内町)

- 「×」は、東京電力ホールディングス(株)福島第一原子力発電所の事故の影響が認められたことから、平常の変動幅の設定に用いないこととした測定値を示す。
- 浜ノ平は、平成28年度、平成29年度に採取場所を変更している。

周辺監視区域内測定結果

原子燃料サイクル施設

1. モニタリングポスト測定結果

(1) 再処理事業所モニタリングポスト

- ① 空間放射線量率(低線量率計)
- ② 大気中の気体状β放射能(クリプトン-85換算)

(2) 濃縮・埋設事業所モニタリングポスト

- ① 空間放射線量率(低線量率計)

2. 再処理工場の液体廃棄物の放出量測定結果

3. 再処理工場の気体廃棄物の放出量測定結果

4. 気象観測結果

- ① 風速
- ② 降水量
- ③ 大気安定度
- ④ 風配図



図 モニタリングポスト、主排気筒、気象観測設備配置図

1.モニタリングポスト測定結果

(1)再処理事業所モニタリングポスト(平成31年4月 ~ 令和2年3月)

①空間放射線量率(低線量率計)

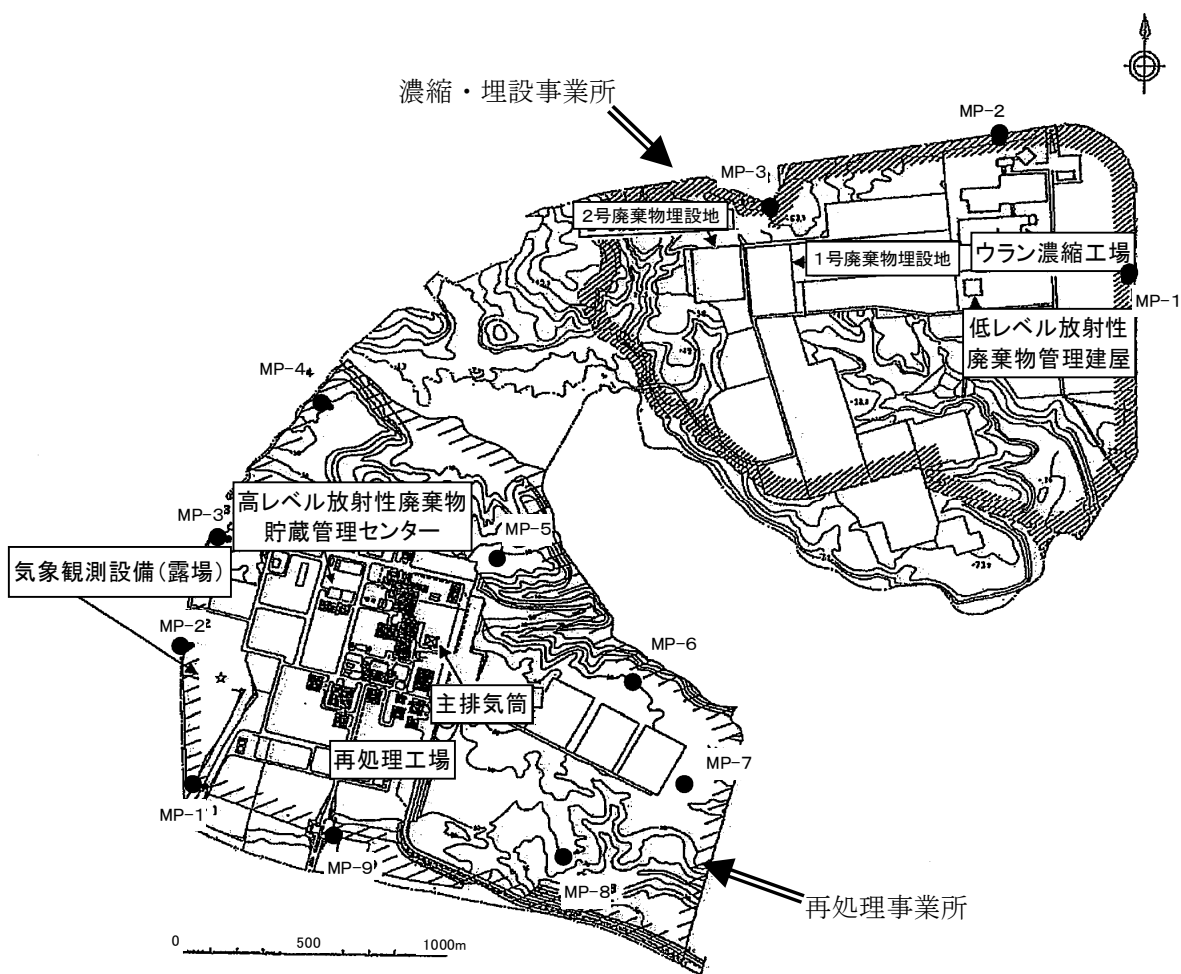
(単位:nGy/h)

測定地点	測定月	平均	最大	最小	過去最大値	備考
MP-1	4月	16	32	14	91	
	5月	16	34	15		
	6月	16	36	15		
	7月	16	31	15		
	8月	17	43	15		
	9月	17	50	15		
	10月	17	32	15		
	11月	18	40	16		
	12月	18	49	14		
	1月	17	33	14		
	2月	17	34	13		
	3月	17	38	14		
	年間	17	50	13		
MP-2	4月	19	32	16	112	
	5月	19	35	18		
	6月	19	38	17		
	7月	18	31	17		
	8月	19	43	17		
	9月	19	47	18		
	10月	20	33	18		
	11月	20	41	18		
	12月	20	62	16		
	1月	19	37	16		
	2月	19	35	15		
	3月	19	39	17		
	年間	19	62	15		
MP-3	4月	16	31	14	142	
	5月	16	34	15		
	6月	16	37	15		
	7月	16	33	14		
	8月	17	47	15		
	9月	17	51	15		
	10月	17	33	15		
	11月	17	42	15		
	12月	18	51	14		
	1月	16	36	13		
	2月	17	35	13		
	3月	16	38	14		
	年間	17	51	13		

(単位:nGy/h)

測定地点	測定月	平均	最大	最小	過去最大値	備考
MP-4	4月	17	31	15	123	
	5月	17	34	16		
	6月	17	37	16		
	7月	17	33	15		
	8月	18	49	16		
	9月	18	47	16		
	10月	18	34	16		
	11月	19	42	16		
	12月	19	62	14		
	1月	17	42	14		
	2月	17	36	14		
	3月	17	41	15		
	年間	17	62	14		
MP-5	4月	16	28	14	123	
	5月	17	34	16		
	6月	17	35	15		
	7月	16	30	15		
	8月	17	42	15		
	9月	17	48	16		
	10月	18	33	15		
	11月	18	40	15		
	12月	18	65	14		
	1月	16	36	14		
	2月	17	33	14		
	3月	17	40	14		
	年間	17	65	14		
MP-6	4月	17	28	15	128	
	5月	17	34	16		
	6月	17	34	15		
	7月	16	31	15		
	8月	17	43	15		
	9月	17	51	16		
	10月	18	33	16		
	11月	18	39	15		
	12月	18	55	14		
	1月	16	35	14		
	2月	17	36	13		
	3月	17	36	15		
	年間	17	55	13		

(単位:nGy/h)

測定地点	測定月	平均	最大	最小	過去最大値	備考
MP-7	4月	17	30	15	150	
	5月	18	36	16		
	6月	18	34	16		
	7月	17	31	16		
	8月	18	41	16		
	9月	18	51	17		
	10月	19	34	17		
	11月	20	42	17		
	12月	20	88	15		
	1月	18	36	15		
	2月	18	41	14		
	3月	18	44	16		
	年間	18	88	14		
MP-8	4月	17	30	14	111	
	5月	17	35	16		
	6月	17	34	15		
	7月	16	31	15		
	8月	17	42	16		
	9月	18	50	16		
	10月	18	34	16		
	11月	19	40	16		
	12月	19	76	15		
	1月	17	35	14		
	2月	17	37	13		
	3月	17	42	15		
	年間	17	76	13		
MP-9	4月	18	29	15	103	
	5月	18	34	17		
	6月	18	34	16		
	7月	17	31	16		
	8月	18	41	16		
	9月	18	46	17		
	10月	19	33	17		
	11月	19	40	17		
	12月	19	74	16		
	1月	18	33	15		
	2月	18	35	15		
	3月	18	41	16		
	年間	18	74	15		

・3"φ×3"NaI(Tl)シンチレーション検出器(温度補償型)、連続測定(1時間値)、局舎屋根(地上約6 m)に設置。

・測定値は1時間値。

・測定値は、3 MeVを超える高エネルギー成分を含まない。

・「過去最大値」は、平成26～30年度までの測定値の最大値。

②大気中の気体状β放射能(クリプトン-85換算)

(単位:kBq/m³)

測定地点	測定月	平均	最大	最小	過去最大値	備考
MP-1	4月	ND	ND	ND	ND	定量下限値以上となった回数 :0回
	5月	ND	ND	ND		
	6月	ND	ND	ND		
	7月	ND	ND	ND		
	8月	ND	ND	ND		
	9月	ND	ND	ND		
	10月	ND	ND	ND		
	11月	ND	ND	ND		
	12月	ND	ND	ND		
	1月	ND	ND	ND		
	2月	ND	ND	ND		
	3月	ND	ND	ND		
	年間	ND	ND	ND		
MP-2	4月	ND	ND	ND	ND	定量下限値以上となった回数 :0回
	5月	ND	ND	ND		
	6月	ND	ND	ND		
	7月	ND	ND	ND		
	8月	ND	ND	ND		
	9月	ND	ND	ND		
	10月	ND	ND	ND		
	11月	ND	ND	ND		
	12月	ND	ND	ND		
	1月	ND	ND	ND		
	2月	ND	ND	ND		
	3月	ND	ND	ND		
	年間	ND	ND	ND		
MP-3	4月	ND	ND	ND	ND	定量下限値以上となった回数 :0回
	5月	ND	ND	ND		
	6月	ND	ND	ND		
	7月	ND	ND	ND		
	8月	ND	ND	ND		
	9月	ND	ND	ND		
	10月	ND	ND	ND		
	11月	ND	ND	ND		
	12月	ND	ND	ND		
	1月	ND	ND	ND		
	2月	ND	ND	ND		
	3月	ND	ND	ND		
	年間	ND	ND	ND		

(単位: kBq/m³)

測定地点	測定月	平均	最大	最小	過去最大値	備考
MP-4	4月	ND	ND	ND	ND	
	5月	ND	ND	ND		
	6月	ND	ND	ND		
	7月	ND	ND	ND		
	8月	ND	ND	ND		
	9月	ND	ND	ND		
	10月	ND	ND	ND		
	11月	ND	ND	ND		
	12月	ND	ND	ND		
	1月	ND	ND	ND		
	2月	ND	ND	ND		
	3月	ND	ND	ND		
	年間	ND	ND	ND		
MP-5	4月	ND	ND	ND	ND	
	5月	ND	ND	ND		
	6月	ND	ND	ND		
	7月	ND	ND	ND		
	8月	ND	ND	ND		
	9月	ND	ND	ND		
	10月	ND	ND	ND		
	11月	ND	ND	ND		
	12月	ND	ND	ND		
	1月	ND	ND	ND		
	2月	ND	ND	ND		
	3月	ND	ND	ND		
	年間	ND	ND	ND		
MP-6	4月	ND	ND	ND	ND	
	5月	ND	ND	ND		
	6月	ND	ND	ND		
	7月	ND	ND	ND		
	8月	ND	ND	ND		
	9月	ND	ND	ND		
	10月	ND	ND	ND		
	11月	ND	ND	ND		
	12月	ND	ND	ND		
	1月	ND	ND	ND		
	2月	ND	ND	ND		
	3月	ND	ND	ND		
	年間	ND	ND	ND		

(単位:kBq/m³)

測定地点	測定月	平均	最大	最小	過去最大値	備考
MP-7	4月	ND	ND	ND	ND	
	5月	ND	ND	ND		
	6月	ND	ND	ND		
	7月	ND	ND	ND		
	8月	ND	ND	ND		
	9月	ND	ND	ND		
	10月	ND	ND	ND		
	11月	ND	ND	ND		
	12月	ND	ND	ND		
	1月	ND	ND	ND		
	2月	ND	ND	ND		
	3月	ND	ND	ND		
	年間	ND	ND	ND		
MP-8	4月	ND	ND	ND	ND	
	5月	ND	ND	ND		
	6月	ND	ND	ND		
	7月	ND	ND	ND		
	8月	ND	ND	ND		
	9月	ND	ND	ND		
	10月	ND	ND	ND		
	11月	ND	ND	ND		
	12月	ND	ND	ND		
	1月	ND	ND	ND		
	2月	ND	ND	ND		
	3月	ND	ND	ND		
	年間	ND	ND	ND		
MP-9	4月	ND	ND	ND	ND	
	5月	ND	ND	ND		
	6月	ND	ND	ND		
	7月	ND	ND	ND		
	8月	ND	ND	ND		
	9月	ND	ND	ND		
	10月	ND	ND	ND		
	11月	ND	ND	ND		
	12月	ND	ND	ND		
	1月	ND	ND	ND		
	2月	ND	ND	ND		
	3月	ND	ND	ND		
	年間	ND	ND	ND		

・プラスチックシンチレーション検出器(350×300×0.5 mm)、連続測定(1時間値)

・測定値は1時間値。

・NDは、定量下限値(2 kBq/m³)未満を示す。

・「過去最大値」は、平成26～30年度の測定値の最大値。

・平均値の算出においては、測定値に定量下限値未満のものが含まれる場合、定量下限値を測定値として算出し、平均値に「<」を付ける。すべての測定値が定量下限値未満の場合、平均値も定量下限値未満とし「ND」と示す。

(2)濃縮・埋設事業所モニタリングポスト(平成 31年 4月 ~ 令和 2年 3月)

①空間放射線量率(低線量率計)

(単位:nGy/h)

測定地点	測定月	平均	最大	最小	過去最大値	備考
MP-1	4月	19	34	16	120	
	5月	20	39	18		
	6月	20	41	18		
	7月	19	36	17		
	8月	20	56	18		
	9月	20	61	18		
	10月	20	38	18		
	11月	20	51	18		
	12月	20	64	16		
	1月	18	38	14		
	2月	19	54	14		
	3月	19	46	17		
		年間	20	64		
MP-2	4月	23	34	21	107	
	5月	23	38	22		
	6月	23	40	22		
	7月	23	37	22		
	8月	24	54	22		
	9月	24	49	23		
	10月	24	37	22		
	11月	25	47	22		
	12月	24	56	21		
	1月	23	40	18		
	2月	23	48	19		
	3月	24	43	21		
		年間	24	56		
MP-3	4月	23	35	19	115	
	5月	23	40	22		
	6月	23	41	21		
	7月	23	39	21		
	8月	24	57	22		
	9月	24	52	22		
	10月	24	39	22		
	11月	24	55	21		
	12月	24	64	19		
	1月	22	40	18		
	2月	22	46	18		
	3月	23	44	20		
		年間	23	64		

・ 2"φ × 2"NaI(Tl)シンチレーション検出器(温度補償型)、連続測定(1時間値)、地上約1.8 mに設置。

・ 測定値は1時間値。

・ 測定値は、3 MeVを超える高エネルギー成分を含まない。

・ 「過去最大値」は、平成26～30年度までの測定値の最大値。

2. 再処理工場の液体廃棄物の放出量測定結果（平成31年4月～令和2年3月）

（単位：Bq）

測定月	^3H	^{129}I	^{131}I	その他 α 線を放出する核種	その他 α 線を放出しない核種	備考
4月	8.3×10^8 (1.3×10^8)	*	*	*	*	
5月	3.4×10^8 (6.9×10^7)	*	*	*	*	
6月	3.6×10^9 (5.9×10^7)	*	*	*	*	
7月	1.8×10^9 (1.2×10^8)	*	*	*	*	
8月	1.6×10^9 (9.8×10^7)	*	*	*	*	
9月	6.5×10^8 (1.2×10^8)	*	*	*	*	
10月	1.5×10^8 (4.8×10^7)	6.4×10^5 (2.0×10^5)	*	*	*	
11月	1.7×10^9 (1.1×10^8)	3.3×10^6 (4.8×10^5)	*	*	*	
12月	3.4×10^9 (1.2×10^8)	1.8×10^6 (4.7×10^5)	*	*	*	
1月	*	*	*	*	*	
2月	1.4×10^9 (9.5×10^7)	1.2×10^6 (2.5×10^5)	*	*	*	
3月	1.9×10^8 (2.6×10^7)	*	*	*	*	
年間	1.6×10^{10} (1.0×10^9)	7.0×10^6 (1.4×10^6)	*	*	*	

- ・放出量は、低レベル廃液処理建屋と使用済燃料受入れ・貯蔵管理建屋からの放出を合わせた数値である。
- ・「その他 α 線を放出する核種」は全 α 、「その他 α 線を放出しない核種」は全 β (γ)である。
- ・全 α 又は全 β (γ)が検出限界以上の場合は、当該試料について核種別に測定した結果を用いて算出している。
 ()内の数値は、測定結果が有意値となったときの検出限界濃度(Bq/cm³)に排水量(cm³)を乗じて算出した放射能(Bq)を足し合わせた量である。
- ・「*」は検出限界未満を示す。

(参考)その他 α 線を放出する核種及びその他 α 線を放出しない核種の核種ごとの放出量

(単位:Bq)

測定月	Pu(α)	Am(α)	Cm(α)	^{241}Pu	^{60}Co	^{106}Ru	^{134}Cs	^{137}Cs
4 月	*	*	*	*	*	*	*	*
5 月	*	*	*	*	*	*	*	*
6 月	*	*	*	*	*	*	*	*
7 月	*	*	*	*	*	*	*	*
8 月	*	*	*	*	*	*	*	*
9 月	*	*	*	*	*	*	*	*
10 月	*	*	*	*	*	*	*	*
11 月	*	*	*	*	*	*	*	*
12 月	*	*	*	*	*	*	*	*
1 月	*	*	*	*	*	*	*	*
2 月	*	*	*	*	*	*	*	*
3 月	*	*	*	*	*	*	*	*
年間	*	*	*	*	*	*	*	*

(単位:Bq)

測定月	^{154}Eu	^{144}Ce	^{90}Sr	備考
4月	*	*		
5月	*	*	*	
6月	*	*		
7月	*	*		
8月	*	*	*	
9月	*	*		
10月	*	*		
11月	*	*	*	
12月	*	*		
1月	*	*		
2月	*	*	*	
3月	*	*		
年間	*	*	*	

・低レベル廃液処理建屋からの放出を示す。

・ ^{90}Sr は、四半期ごとに測定し、1年分合計している。

・「*」は検出限界未満を示す。

3. 再処理工場の気体廃棄物の放出量測定結果 (平成31年4月～令和2年3月)

(単位:Bq)

測定月	⁸⁵ Kr	³ H	¹⁴ C	¹²⁹ I	¹³¹ I	その他α線を放出する核種	その他α線を放出しない核種	備考
4月	*	7.0×10 ⁹ (1.5×10 ⁹)	*	*	*	*	*	
5月	*	6.5×10 ⁹ (2.1×10 ⁹)	*	*	*	*	*	
6月	*	5.8×10 ⁹ (2.6×10 ⁹)	*	*	*	*	*	
7月	*	5.3×10 ⁹ (3.4×10 ⁹)	*	*	*	*	*	
8月	*	3.6×10 ⁹ (2.4×10 ⁹)	*	*	*	*	*	
9月	*	5.4×10 ⁹ (2.8×10 ⁹)	*	*	*	*	*	
10月	*	6.3×10 ⁹ (2.6×10 ⁹)	*	*	*	*	*	
11月	*	5.8×10 ⁹ (1.1×10 ⁹)	*	*	*	*	*	
12月	*	6.1×10 ⁹ (1.1×10 ⁹)	*	*	*	*	*	
1月	*	6.4×10 ⁹ (1.2×10 ⁹)	*	*	8.2×10 ⁴ (6.5×10 ⁴)	*	*	
2月	*	6.9×10 ⁹ (9.1×10 ⁸)	*	*	9.7×10 ⁵ (3.7×10 ⁵)	*	*	
3月	*	8.3×10 ⁹ (1.3×10 ⁹)	*	*	1.2×10 ⁶ (4.2×10 ⁵)	*	*	
年間	*	7.4×10 ¹⁰ (2.3×10 ¹⁰)	*	*	2.3×10 ⁶ (8.6×10 ⁵)	*	*	

- ・「その他α線を放出する核種」は全α、「その他α線を放出しない核種」は全β(γ)及び揮発性¹⁰⁶Ruである。
- ・全α又は全β(γ)が検出限界以上の場合は、当該試料について核種別に測定した結果を用いて算出している。
()内の数値は、測定結果が有意値となったときの検出限界濃度(Bq/cm³)に排気量(cm³)を乗じて算出した放射能(Bq)を足し合わせた量である。
- ・「*」は検出限界未満を示す。

(参考)その他 α 線を放出する核種及びその他 α 線を放出しない核種の核種ごとの放出量 (単位:Bq)

測定月	Pu(α)	^{106}Ru	^{137}Cs	^{90}Sr	備考
4月	*	*	*		
5月	*	*	*	*	
6月	*	*	*		
7月	*	*	*		
8月	*	*	*	*	
9月	*	*	*		
10月	*	*	*		
11月	*	*	*	*	
12月	*	*	*		
1月	*	*	*		
2月	*	*	*	*	
3月	*	*	*		
年間	*	*	*	*	

^{90}Sr は、四半期ごとに測定し、1年分合計している。
 ・「*」は検出限界未満を示す。

○放出量測定結果における検出限界濃度

(1) 液体廃棄物の検出限界濃度

(単位: Bq/cm³)

核 種	検出限界濃度
³ H	2×10 ⁻¹ 以下
¹²⁹ I	2×10 ⁻³ 以下
¹³¹ I	2×10 ⁻² 以下
全α	4×10 ⁻³ 以下
全β(γ)	4×10 ⁻² 以下
Pu(α)	1×10 ⁻³ 以下
Am(α)	6×10 ⁻⁵ 以下
Cm(α)	6×10 ⁻⁵ 以下
²⁴¹ Pu	3×10 ⁻² 以下
⁶⁰ Co	2×10 ⁻² 以下
¹⁰⁶ Ru	2×10 ⁻² 以下
¹³⁴ Cs	2×10 ⁻² 以下
¹³⁷ Cs	2×10 ⁻² 以下
¹⁵⁴ Eu	2×10 ⁻² 以下
¹⁴⁴ Ce	2×10 ⁻² 以下
⁹⁰ Sr	7×10 ⁻⁴ 以下

(2) 気体廃棄物の検出限界濃度

(単位: Bq/cm³)

核 種	検出限界濃度
⁸⁵ Kr	2×10 ⁻² 以下
³ H	4×10 ⁻⁵ 以下
¹⁴ C	4×10 ⁻⁵ 以下
¹²⁹ I	4×10 ⁻⁸ 以下
¹³¹ I	7×10 ⁻⁹ 以下
全α	4×10 ⁻¹⁰ 以下
全β(γ)	4×10 ⁻⁹ 以下
Pu(α)	4×10 ⁻¹⁰ 以下
¹⁰⁶ Ru	4×10 ⁻⁹ 以下
¹³⁷ Cs	4×10 ⁻⁹ 以下
⁹⁰ Sr	4×10 ⁻¹⁰ 以下

・¹⁰⁶Ruは粒子状¹⁰⁶Ru及び揮発性¹⁰⁶Ruそれぞれに対する値を示した。

4.気象観測結果(平成31年4月 ~ 令和2年3月)

①風速

測定地点	測定月	風速(m/sec)		備考
		平均	最大	
地上10 m	4 月	3.8	11.5	
	5 月	3.4	13.4	
	6 月	3.2	10.1	
	7 月	3.2	8.2	
	8 月	3.5	10.6	
	9 月	2.9	9.7	
	10 月	3.5	15.3	
	11 月	5.0	14.1	
	12 月	4.7	15.5	
	1 月	4.4	12.3	
	2 月	4.0	13.7	
	3 月	4.3	14.5	
	年間	3.8	15.5	
地上150 m	4 月	7.4	19.8	
	5 月	6.8	24.3	
	6 月	6.1	17.0	
	7 月	6.0	12.4	
	8 月	6.6	16.7	
	9 月	6.2	16.9	
	10 月	7.8	24.6	
	11 月	9.8	24.4	
	12 月	9.5	24.2	
	1 月	8.3	21.3	
	2 月	8.0	23.3	
	3 月	8.0	24.5	
	年間	7.5	24.6	

- ・「地上気象観測指針(平成14年気象庁)」に基づく1時間値。
- ・地上10 m :風向風速計[超音波式](気象庁検定付)、連続測定(1時間値)
- ・地上150 m :ドップラーソーダ、連続測定(1時間値)

②降水量

測定地点	測定月	降水量(mm)	備考
露 場	4 月	52.5	
	5 月	38.5	
	6 月	138.0	
	7 月	71.0	
	8 月	146.0	
	9 月	79.0	
	10 月	205.5	
	11 月	60.5	
	12 月	119.5	
	1 月	153.5	
	2 月	81.5	
	3 月	61.5	
	年間	1207.0	

- ・「地上気象観測指針(平成14年 気象庁)」に基づく1時間値を用いて算出。
- ・雨雪量計[転倒ます型](気象庁検定付)

③大気安定度

単位:時間(括弧内は%)

測地	定点	分類 測定月	A	A-B	B	B-C	C	C-D	D	E	F	G	計	備考
			露場	4月	12 (1.7)	21 (2.9)	36 (5.0)	15 (2.1)	105 (14.6)	35 (4.9)	319 (44.5)	37 (5.2)	38 (5.3)	99 (13.8)
5月	11 (1.5)	31 (4.2)		84 (11.3)	16 (2.2)	129 (17.3)	23 (3.1)	267 (35.9)	31 (4.2)	40 (5.4)	112 (15.1)	744 (100)		
6月	8 (1.1)	31 (4.3)		63 (8.8)	24 (3.3)	65 (9.0)	27 (3.8)	385 (53.5)	21 (2.9)	16 (2.2)	80 (11.1)	720 (100)		
7月	5 (0.7)	16 (2.3)		41 (5.9)	19 (2.7)	78 (11.3)	36 (5.2)	437 (63.2)	21 (3.0)	11 (1.6)	27 (3.9)	691 (100)		
8月	8 (1.1)	24 (3.2)		44 (5.9)	12 (1.6)	86 (11.6)	26 (3.5)	449 (60.4)	26 (3.5)	11 (1.5)	57 (7.7)	743 (100)		
9月	11 (1.5)	27 (3.8)		64 (8.9)	20 (2.8)	72 (10.0)	17 (2.4)	294 (40.8)	37 (5.1)	35 (4.9)	143 (19.9)	720 (100)		
10月	4 (0.5)	19 (2.6)		47 (6.3)	13 (1.7)	45 (6.0)	23 (3.1)	399 (53.6)	43 (5.8)	42 (5.6)	109 (14.7)	744 (100)		
11月	1 (0.1)	9 (1.3)		22 (3.1)	6 (0.8)	5 (0.7)	10 (1.4)	542 (75.3)	27 (3.8)	10 (1.4)	88 (12.2)	720 (100)		
12月	0 (0.0)	13 (1.8)		19 (2.6)	4 (0.5)	15 (2.0)	8 (1.1)	578 (79.0)	10 (1.4)	19 (2.6)	66 (9.0)	732 (100)		
1月	0 (0.0)	7 (0.9)		21 (2.8)	4 (0.5)	14 (1.9)	8 (1.1)	587 (78.9)	12 (1.6)	13 (1.7)	78 (10.5)	744 (100)		
2月	0 (0.0)	5 (0.7)		21 (3.0)	6 (0.9)	40 (5.7)	17 (2.4)	498 (71.6)	18 (2.6)	16 (2.3)	75 (10.8)	696 (100)		
3月	1 (0.2)	17 (3.1)		30 (5.5)	11 (2.0)	57 (10.5)	9 (1.7)	292 (53.8)	23 (4.2)	23 (4.2)	80 (14.7)	543 (100)		
年間	61 (0.7)	220 (2.6)		492 (5.8)	150 (1.8)	711 (8.4)	239 (2.8)	5047 (59.3)	306 (3.6)	274 (3.2)	1014 (11.9)	8514 (100)		

・「発電用原子炉施設の安全解析に関する気象指針(平成13年3月 原子力安全委員会)」に基づく1時間値を用いて分類。

・風向風速計[超音波式](気象庁検定付)、日射計[電気式](気象庁検定付)、放射収支計[熱電対式]

大気安定度分類表

風速(U) m/s	日射量(T) kW/m ²				放射収支量(Q) kW/m ²		
	T ≥ 0.60	0.60 > T ≥ 0.30	0.30 > T ≥ 0.15	0.15 > T	Q ≥ -0.020	-0.02 > Q ≥ -0.040	-0.040 > Q
U < 2	A	A-B	B	D	D	G	G
2 ≤ U < 3	A-B	B	C	D	D	E	F
3 ≤ U < 4	B	B-C	C	D	D	D	E
4 ≤ U < 6	C	C-D	D	D	D	D	D
6 ≤ U	C	D	D	D	D	D	D

発電用原子炉施設の安全解析に関する気象指針(平成13年3月 原子力安全委員会)

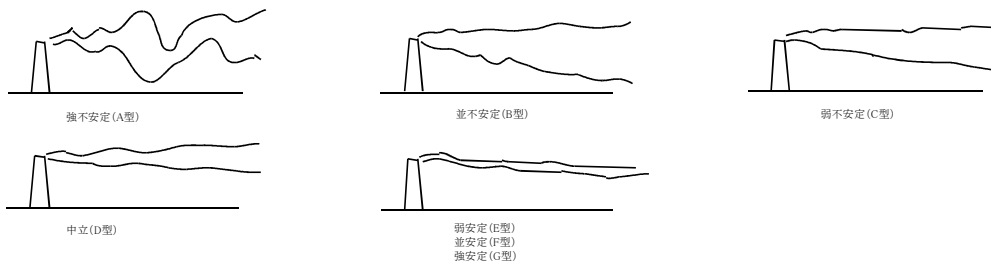

大気安定度と煙の型との模式

④ 風配図
 ・地上 10 m

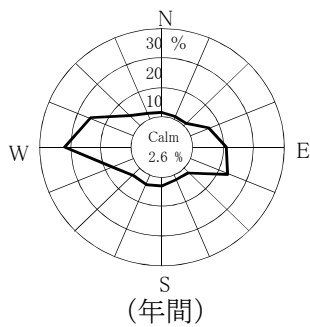
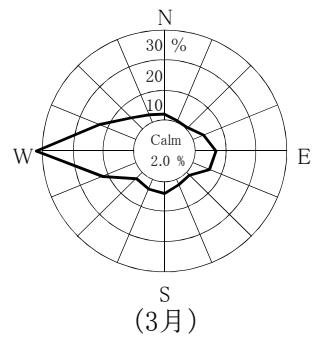
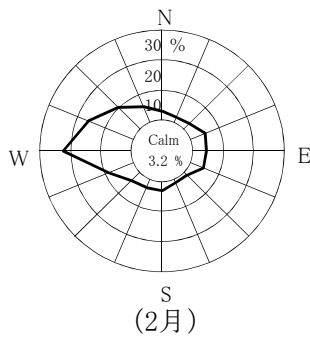
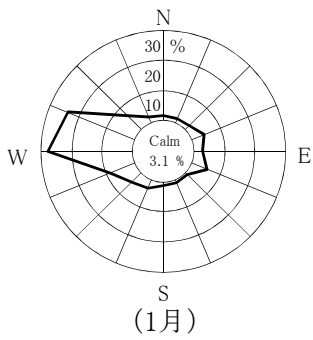
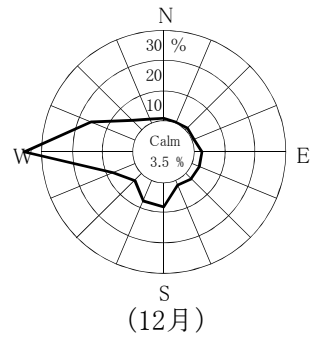
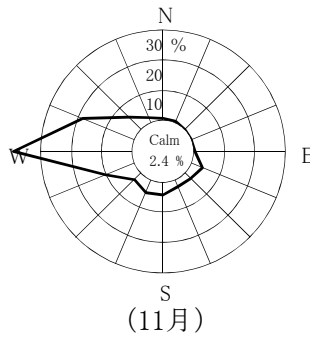
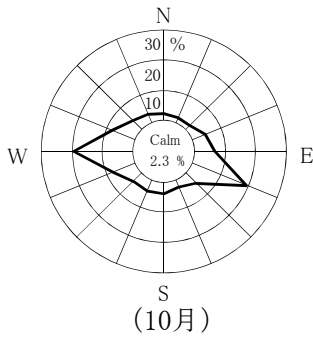
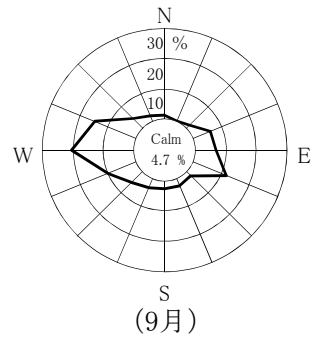
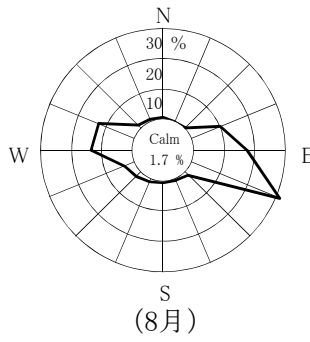
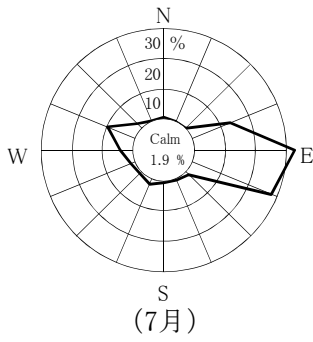
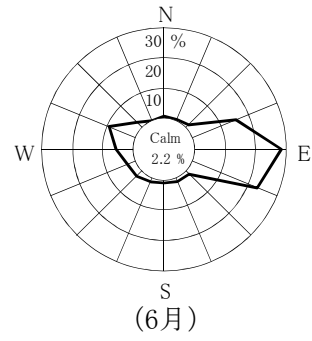
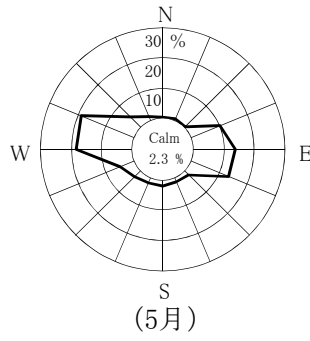
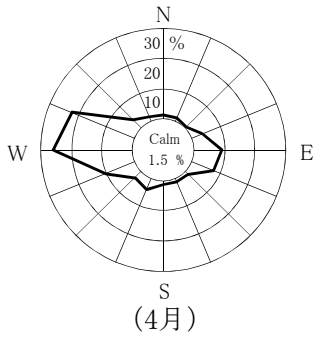

Calm: 風速0.4 m/sec以下

・地上 150 m

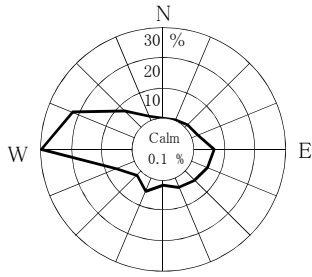

(4月)

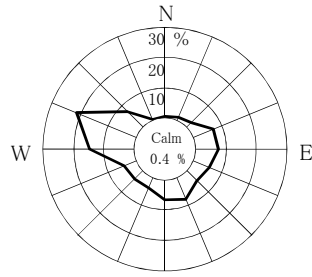

(5月)

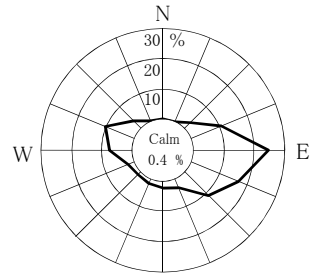

(6月)

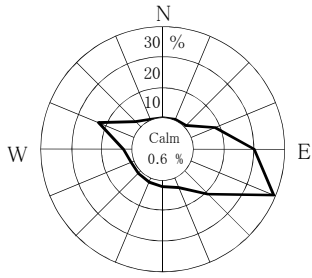

(7月)

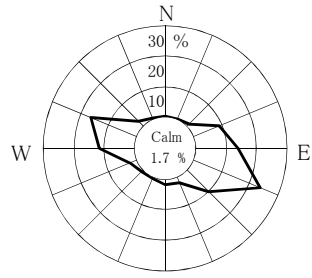

(8月)

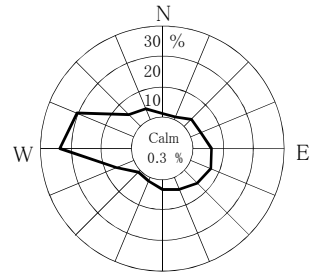

(9月)

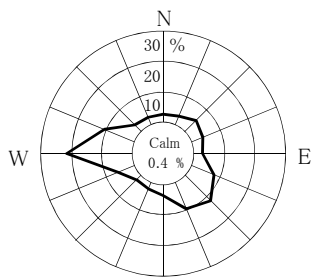

(10月)

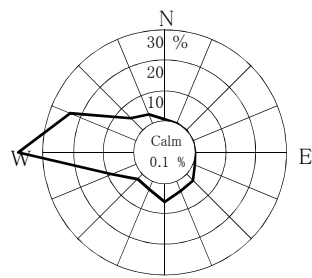

(11月)

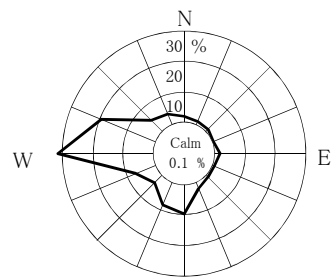

(12月)

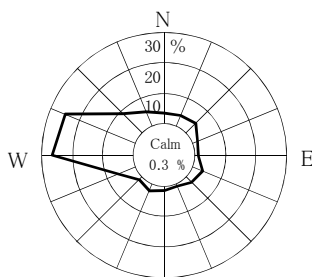

(1月)

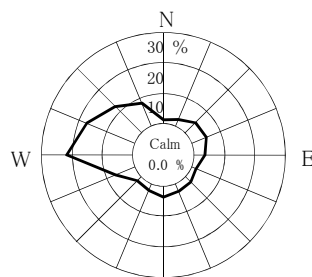

(2月)

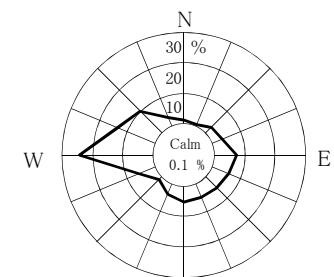

(3月)

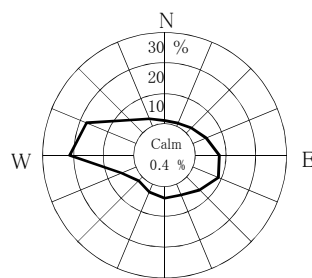

(年間)

Calm: 風速0.4 m/sec以下

東通原子力発電所

1. モニタリングポスト測定結果

① 空間放射線量率

2. 排気筒モニタ測定結果

① 全ガンマ線計数率(希ガス)

3. 放水口モニタ測定結果

① 全ガンマ線計数率

4. 気象観測結果

① 風速

② 降水量

③ 大気安定度

④ 風配図



図 モニタリングポスト、排気筒モニタ、放水口モニタ及び気象観測設備配置図

1.モニタリングポスト測定結果 (平成31年4月～令和2年3月)

① 空間放射線量率

(単位:nGy/h)

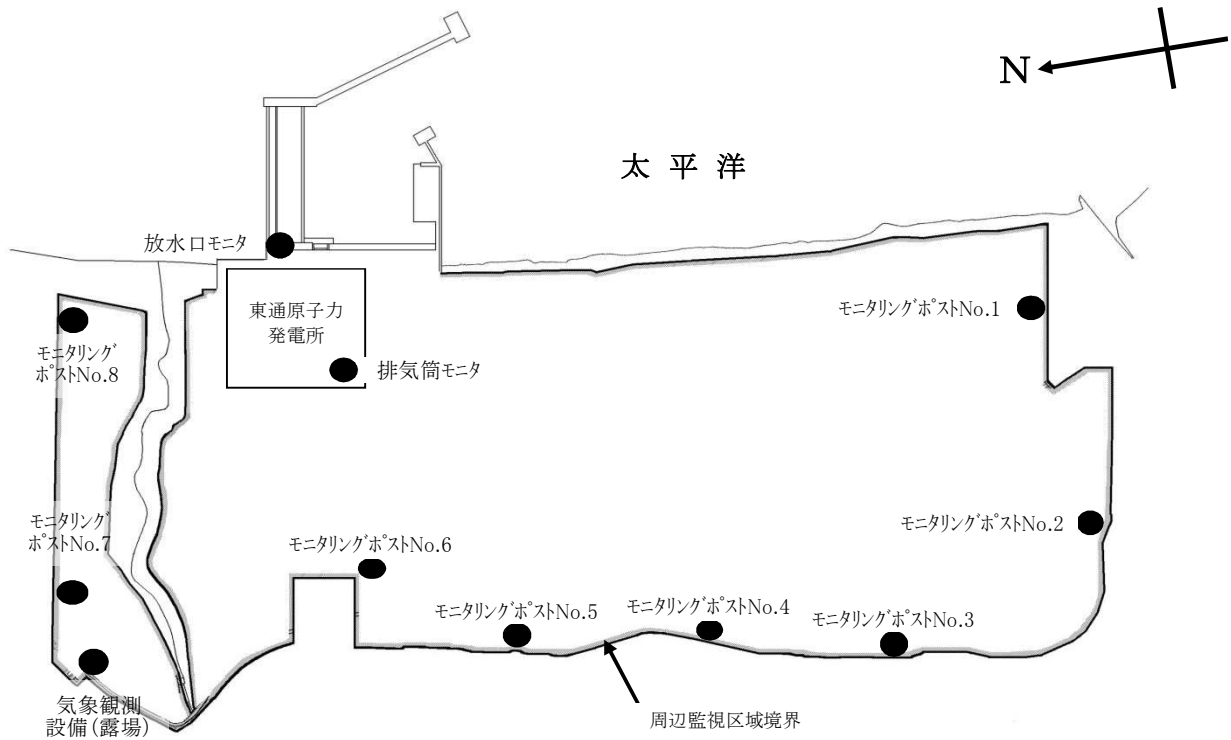
測定地点	測定月	平均	最大	最小	過去 最大値	備考
No.1	4月	15	36	13	97	
	5月	14	32	13		
	6月	14	32	13		
	7月	14	30	13		
	8月	15	38	13		
	9月	15	41	13		
	10月	15	29	13		
	11月	16	39	13		
	12月	16	47	13		
	1月	15	31	12		
	2月	15	34	12		
	3月	15	44	12		
	年間	15	47	12		
No.2	4月	16	35	15	88	
	5月	16	32	15		
	6月	16	35	15		
	7月	16	31	15		
	8月	17	41	15		
	9月	17	42	15		
	10月	17	32	15		
	11月	17	40	15		
	12月	18	48	14		
	1月	16	30	14		
	2月	17	34	14		
	3月	17	43	14		
	年間	17	48	14		

- ・2"φ×2"NaI(Tl)シンチレーション検出器(温度補償型恒温装置付) G(E)関数荷重演算方式
- ・測定値は1時間値。
- ・局舎屋根(地上約4m)設置
- ・測定値は、3MeVを超える高エネルギー成分を含まない。
- ・「過去最大値」は、平成16～30年度の測定値の最大値。

(単位:nGy/h)

測定地点	測定月	平均	最大	最小	過去 最大値	備考
No.3	4月	17	36	15	94	
	5月	16	32	15		
	6月	17	37	15		
	7月	16	32	15		
	8月	17	42	15		
	9月	17	45	15		
	10月	17	31	15		
	11月	18	42	15		
	12月	18	45	14		
	1月	17	31	14		
	2月	17	35	14		
	3月	17	43	15		
	年間	17	45	14		
No.4	4月	17	37	15	94	
	5月	17	32	15		
	6月	17	38	15		
	7月	16	33	15		
	8月	17	43	15		
	9月	17	45	16		
	10月	17	32	15		
	11月	18	42	16		
	12月	18	44	14		
	1月	17	28	14		
	2月	17	35	14		
	3月	17	45	15		
	年間	17	45	14		

- ・2"φ×2"NaI(Tl)シンチレーション検出器(温度補償型恒温装置付) G(E)関数荷重演算方式
- ・測定値は1時間値。
- ・局舎屋根(地上約4m)設置
- ・測定値は、3MeVを超える高エネルギー成分を含まない。
- ・「過去最大値」は、平成16～30年度の測定値の最大値。

(単位:nGy/h)

測定地点	測定月	平均	最大	最小	過去 最大値	備考
No.5	4月	16	37	14	108	
	5月	16	31	14		
	6月	16	40	14		
	7月	15	34	14		
	8月	16	43	14		
	9月	16	47	15		
	10月	17	32	15		
	11月	17	40	15		
	12月	17	50	14		
	1月	16	28	14		
	2月	17	36	14		
	3月	16	43	14		
	年間	16	50	14		
No.6	4月	15	38	13	101	
	5月	15	30	13		
	6月	15	38	13		
	7月	14	32	13		
	8月	16	41	13		
	9月	15	49	14		
	10月	16	31	14		
	11月	16	40	14		
	12月	16	51	13		
	1月	15	27	12		
	2月	15	33	12		
	3月	15	40	13		
	年間	15	51	12		

- ・2"φ×2"NaI(Tl)シンチレーション検出器(温度補償型恒温装置付) G(E)関数荷重演算方式
- ・測定値は1時間値。
- ・局舎屋根(地上約4m)設置
- ・測定値は、3MeVを超える高エネルギー成分を含まない。
- ・「過去最大値」は、平成16～30年度の測定値の最大値。

(単位:nGy/h)

測定地点	測定月	平均	最大	最小	過去 最大値	備考
No.7	4月	16	37	15	76	
	5月	16	30	15		
	6月	16	36	15		
	7月	16	34	15		
	8月	17	43	15		
	9月	17	52	15		
	10月	17	34	15		
	11月	17	41	15		
	12月	17	50	14		
	1月	16	28	14		
	2月	17	36	14		
	3月	16	38	14		
	年間	17	52	14		
No.8	4月	12	34	10	92	
	5月	11	26	10		
	6月	11	32	10		
	7月	11	27	10		
	8月	12	36	10		
	9月	12	44	10		
	10月	12	30	10		
	11月	13	38	11		
	12月	13	44	10		
	1月	12	27	10		
	2月	13	31	10		
	3月	12	42	10		
	年間	12	44	10		

- ・2"φ×2"NaI(Tl)シンチレーション検出器(温度補償型恒温装置付) G(E)関数荷重演算方式
- ・測定値は1時間値。
- ・局舎屋根(地上約4m)設置
- ・測定値は、3MeVを超える高エネルギー成分を含まない。
- ・「過去最大値」は、平成16～30年度の測定値の最大値。

2.排気筒モニタ測定結果 (平成31年4月～令和2年3月)

① 全ガンマ線計数率(希ガス)

(単位: s^{-1})

測定地点	測定月	平均	最大	最小	過去 最大値	備考
排気筒モニタ	4月	3.6	4.0	3.2	4.4	
	5月	3.5	3.9	3.2		
	6月	3.5	3.9	3.2		
	7月	3.5	3.9	3.2		
	8月	3.5	3.9	3.2		
	9月	3.5	3.9	3.1		
	10月	3.5	3.9	3.1		
	11月	3.5	3.9	3.2		
	12月	3.5	3.9	3.2		
	1月	3.5	3.9	3.2		
	2月	3.5	3.9	3.2		
	3月	3.5	3.9	3.2		
	年間	3.5	4.0	3.1		

- ・2”φ×2”NaI(Tl)シンチレーション検出器
- ・測定値は10分値。
- ・「過去最大値」は、平成16～30年度の測定値の最大値。

3.放水口モニタ測定結果 (平成31年4月～令和2年3月)

① 全ガンマ線計数率

(単位: min^{-1})

測定地点	測定月	平均	最大	最小	過去 最大値	備考
放水口モニタ	4月	190	210	170	340	
	5月	190	210	170		
	6月	190	250	170		
	7月	190	210	170		
	8月	190	200	170		
	9月	190	220	170		
	10月	190	210	170		
	11月	190	240	170		
	12月	190	230	170		
	1月	190	220	170		
	2月	190	210	170		
	3月	190	220	170		
	年間	190	250	170		

- ・2”φ×2”NaI(Tl)シンチレーション検出器(温度補償型)
- ・測定値は10分値。
- ・「過去最大値」は、平成16～30年度の測定値の最大値。

4.気象観測結果（平成31年4月～令和2年3月）

① 風速

測定地点	測定月	風速 (m/sec)		備考
		平均	最大	
地上10 m	4月	2.2	7.5	
	5月	2.2	8.7	
	6月	1.4	5.3	
	7月	1.4	7.4	
	8月	1.7	11.5	
	9月	1.7	6.8	
	10月	2.0	8.6	
	11月	2.1	7.2	
	12月	1.9	7.9	
	1月	2.1	6.3	
	2月	1.9	6.9	
	3月	2.2	10.0	
	年間	1.9	11.5	
地上100 m	4月	5.5	16.6	
	5月	5.2	19.3	
	6月	3.1	13.5	
	7月	2.9	13.6	
	8月	3.7	16.0	
	9月	4.0	15.9	
	10月	5.1	18.7	
	11月	5.1	15.1	
	12月	4.9	17.0	
	1月	5.3	17.9	
	2月	5.3	18.4	
	3月	5.7	19.0	
	年間	4.6	19.3	

- ・「地上気象観測指針(平成14年 気象庁)」に基づく1時間値。
- ・地上 10 m: 風向風速計[プロベラ型](気象庁検定付)
- ・地上100 m: ドップラーソーダ

② 降水量

測定地点	測定月	降水量(mm)	備考
露 場	4月	50.0	
	5月	30.5	
	6月	124.0	
	7月	45.0	
	8月	259.0	
	9月	106.0	
	10月	201.0	
	11月	59.5	
	12月	92.0	
	1月	132.0	
	2月	69.5	
	3月	125.0	
	年間	1293.5	

- ・「地上気象観測指針(平成14年 気象庁)」に基づく1時間値を用いて算出。
- ・雨雪量計[転倒升方式](気象庁検定付)

③ 大気安定度

(単位:時間〔括弧内は%〕)

測定地点	分類	A	A-B	B	B-C	C	C-D	D	E	F	G	計	備考
	測定月												
露 場	4月	24 (3.3)	72 (10.0)	76 (10.6)	15 (2.1)	58 (8.1)	12 (1.7)	238 (33.1)	28 (3.9)	44 (6.1)	153 (21.3)	720 (100)	
	5月	66 (8.9)	82 (11.0)	78 (10.5)	12 (1.6)	48 (6.5)	15 (2.0)	247 (33.2)	13 (1.7)	23 (3.1)	160 (21.5)	744 (100)	
	6月	33 (4.6)	87 (12.1)	93 (12.9)	5 (0.7)	19 (2.6)	3 (0.4)	356 (49.4)	2 (0.3)	3 (0.4)	119 (16.5)	720 (100)	
	7月	24 (3.2)	62 (8.3)	100 (13.4)	8 (1.1)	31 (4.2)	2 (0.3)	426 (57.3)	5 (0.7)	5 (0.7)	81 (10.9)	744 (100)	
	8月	30 (4.0)	70 (9.4)	71 (9.6)	5 (0.7)	32 (4.3)	2 (0.3)	414 (55.8)	13 (1.8)	20 (2.7)	85 (11.5)	742 (100)	
	9月	24 (3.3)	76 (10.6)	102 (14.2)	11 (1.5)	25 (3.5)	3 (0.4)	224 (31.1)	17 (2.4)	33 (4.6)	205 (28.5)	720 (100)	
	10月	7 (1.0)	47 (6.5)	60 (8.3)	8 (1.1)	29 (4.0)	3 (0.4)	330 (45.9)	25 (3.5)	33 (4.6)	177 (24.6)	719 (100)	
	11月	0 (0.0)	18 (2.6)	46 (6.6)	12 (1.7)	21 (3.0)	14 (2.0)	301 (43.5)	24 (3.5)	43 (6.2)	213 (30.8)	692 (100)	
	12月	0 (0.0)	17 (2.3)	50 (6.7)	6 (0.8)	19 (2.6)	3 (0.4)	411 (55.2)	23 (3.1)	32 (4.3)	183 (24.6)	744 (100)	
	1月	1 (0.1)	18 (2.5)	37 (5.1)	13 (1.8)	23 (3.1)	6 (0.8)	375 (51.2)	30 (4.1)	22 (3.0)	207 (28.3)	732 (100)	
	2月	2 (0.3)	18 (2.6)	74 (10.8)	16 (2.3)	31 (4.5)	6 (0.9)	297 (43.2)	21 (3.1)	26 (3.8)	196 (28.5)	687 (100)	
	3月	15 (2.0)	54 (7.3)	75 (10.2)	16 (2.2)	34 (4.6)	12 (1.6)	309 (41.9)	13 (1.8)	26 (3.5)	184 (24.9)	738 (100)	
	年間	226 (2.6)	621 (7.1)	862 (9.9)	127 (1.5)	370 (4.3)	81 (0.9)	3928 (45.1)	214 (2.5)	310 (3.6)	1963 (22.6)	8702 (100)	

- ・「発電用原子炉施設の安全解析に関する気象指針(平成13年3月 原子力安全委員会)」に基づく1時間値を用いて分類。
- ・風向風速計〔プロペラ型〕(気象庁検定付)、日射計〔電気式〕(気象庁検定付)、放射収支計〔風防型〕

大気安定度分類表

風速(U) m/s	日射量(T) kW/m ²				放射収支量(Q) kW/m ²		
	T ≥ 0.60	0.60 > T ≥ 0.30	0.30 > T ≥ 0.15	0.15 > T	Q ≥ -0.020	-0.020 > Q ≥ -0.040	-0.040 > Q
U < 2	A	A-B	B	D	D	G	G
2 ≤ U < 3	A-B	B	C	D	D	E	F
3 ≤ U < 4	B	B-C	C	D	D	D	E
4 ≤ U < 6	C	C-D	D	D	D	D	D
6 ≤ U	C	D	D	D	D	D	D

発電用原子炉施設の安全解析に関する気象指針 (平成13年3月 原子力安全委員会)

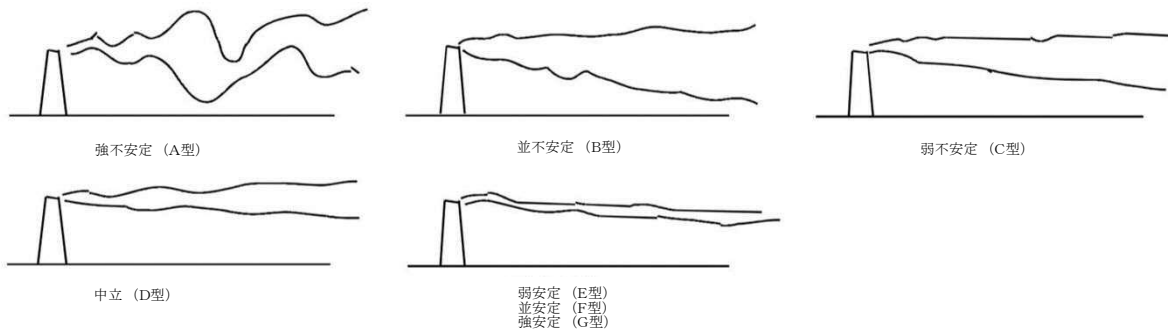

大気安定度と煙の型との模式

④ 風配図
 ・地上10 m

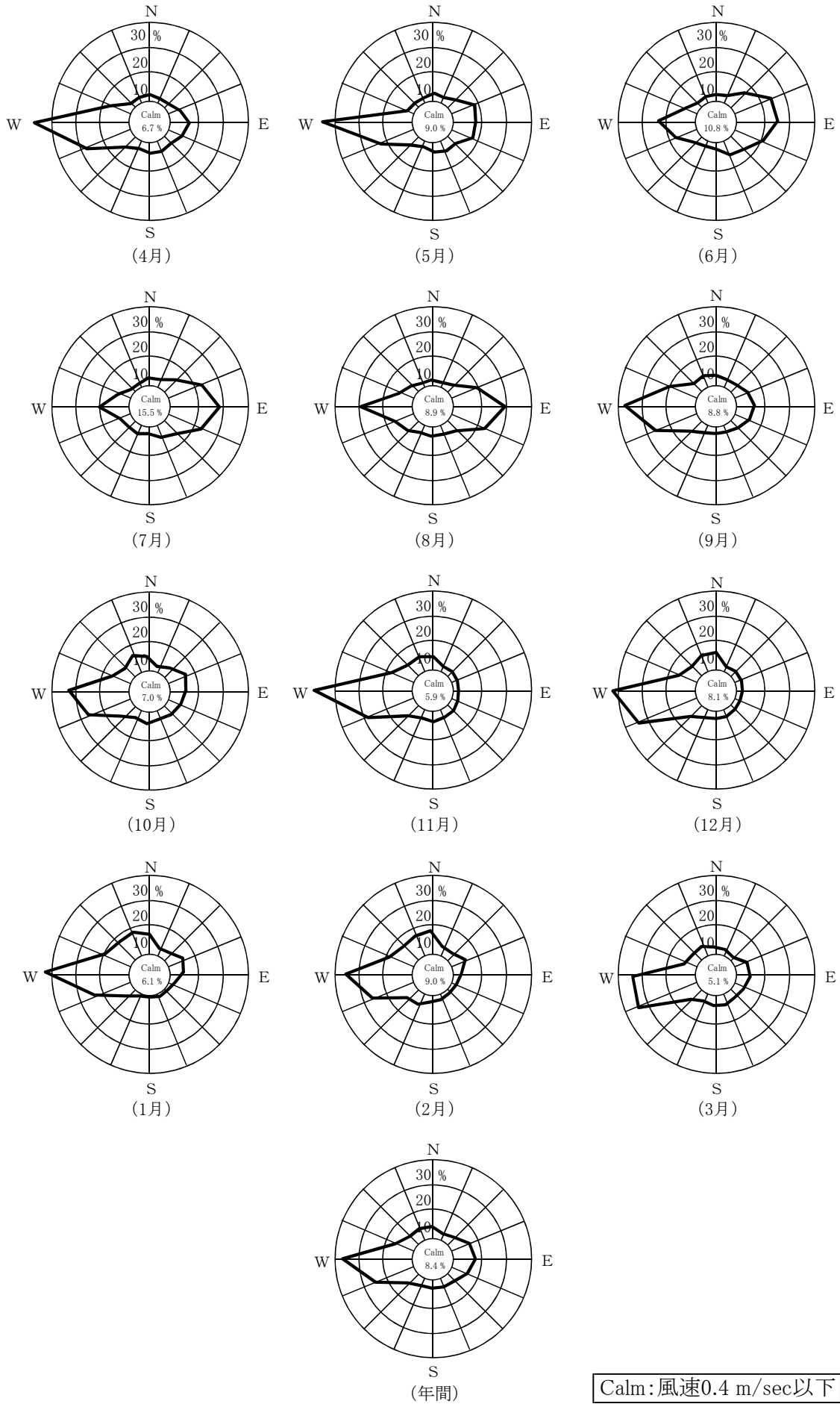

・地上100 m

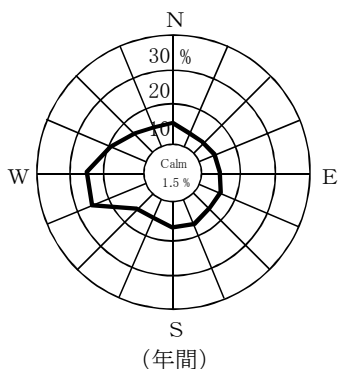
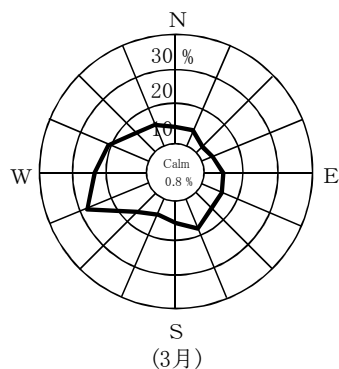
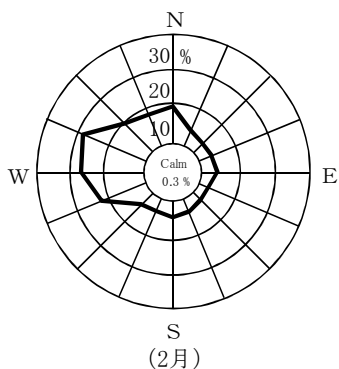
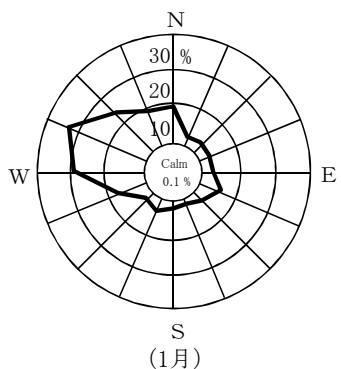
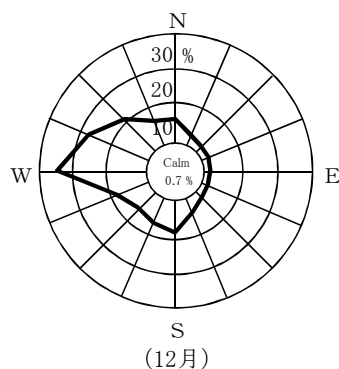
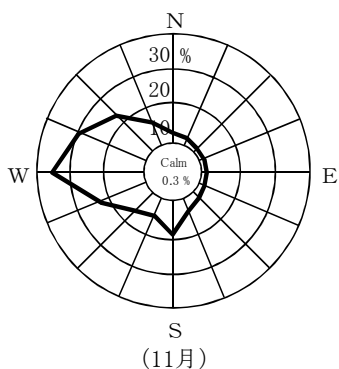
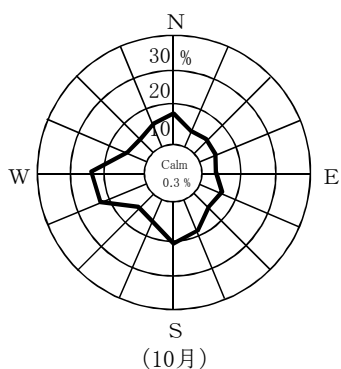
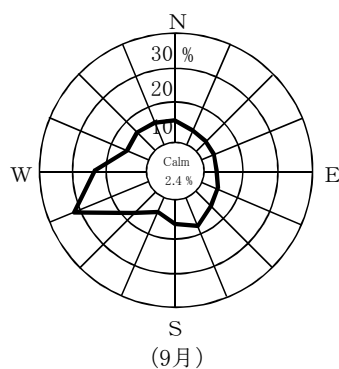
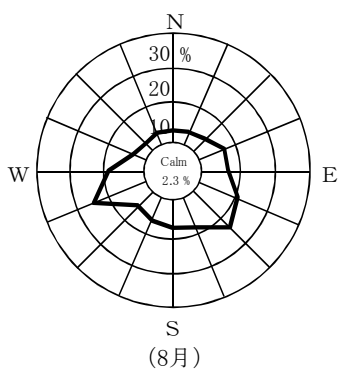
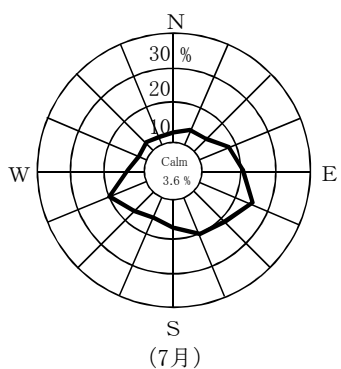
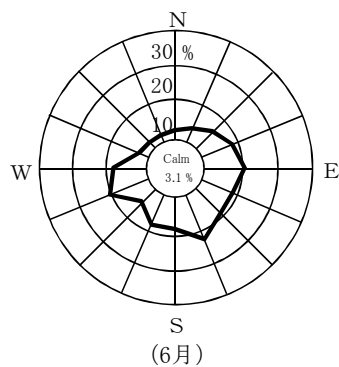
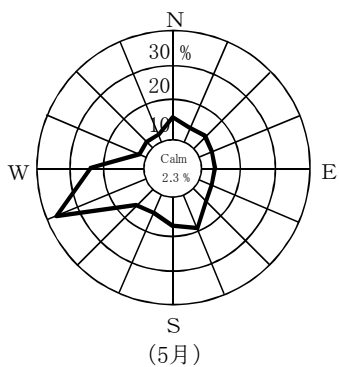
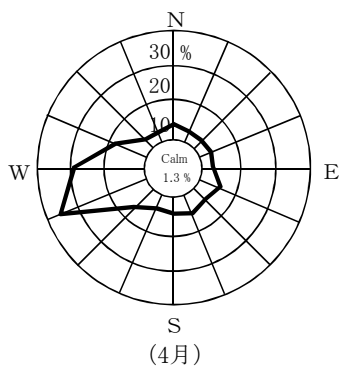

Calm: 風速0.4 m/sec以下