

土木工事施工管理基準及び規格値

平成 28 年 10 月 1 日以降適用

青 森 県 県 土 整 備 部

施 工 管 理 基 準

土木工事施工管理基準

この土木工事施工管理基準（以下、「管理基準」という。）は、土木工事共通仕様書 [H27.10]、第1編 1-1-23「施工管理」に規定する土木工事の施工管理及び規格値の基準を定めたものである。

1. 目的

この管理基準は、土木工事の施工について、契約図書に定められた工期、工事目的物の出来形及び品質規格の確保を図ることを目的とする。

2. 適用

この管理基準は、青森県県土整備部が発注する土木工事について適用する。ただし、設計図書に明示されていない仮設構造物等は除くものとする。また、工事の種類、規模、施工条件等により、この管理基準により難しい場合、または基準、規格値が定められていない工種については、監督職員と協議のうえ、施工管理を行うものとする。

3. 構成

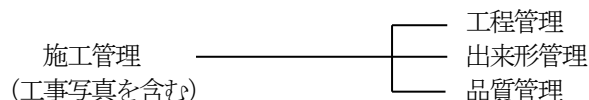

4. 管理の実施

- 受注者は、工事施工前に、施工管理計画及び施工管理担当者を定めなければならない。
- 施工管理担当者は、当該工事の施工内容を把握し、適切な施工管理を行わなければならない。
- 受注者は、測定（試験）等を工事の施工と並行して、管理の目的が達せられるよう速やかに実施しなければならない。
- 受注者は、測定（試験）等の結果をその都度、管理図表等に記録し、適切な管理のもとに保管し、監督職員の請求に対し速やかに提示するとともに、工事完成時に提出しなければならない。

5. 管理項目及び方法

(1) 工程管理

受注者は、工事内容に応じて、適切な工程管理（ネットワーク、バーチャート方式など）を行うものとする。ただし、応急処理または維持工事等の当初工事計画が困難な工事内容については、省略できるものとする。

(2) 出来形管理

受注者は、出来形を出来形管理基準に定める測定項目及び測定基準により実測し、設計値と実測値を対比して記録した出来形管理図表を作成し、管理するものとする。

なお、測定基準において測定箇所数「〇〇につき1ヶ所」となっている項目については、小数点以下を切り上げた箇所数測定するものとする。

(3) 品質管理

受注者は、品質を品質管理基準に定める試験項目、試験方法及び試験基準により管理するものとする。

この品質管理基準の適用は、試験区分で「必須」となっている試験項目は、全面的に実施するものとする。

また、試験区分で「その他」となっている試験項目は、特記仕様書で指定するものを実施するものとする。

6. 規格値

受注者は、出来形管理基準及び品質管理基準により測定した各実測（試験・検査・計測）値は、すべて規格値を満足しなければならない。

7. その他

受注者は、工事写真を施工管理の手段として、各工事の施工段階及び工事完成後明視できない箇所の施工状況、出来形寸法、品質管理状況、工事中の災害写真等を写真管理基準（案）により撮影し、適切な管理のもとに保管し、監督職員の請求に対し速やかに提示するとともに、工事完成時に提出しなければならない。

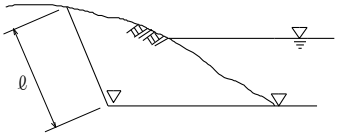
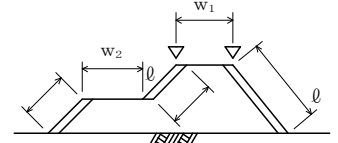
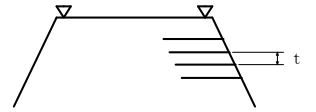
編	章	節	条	枝番	工 種	測 定 項 目	規 格 値	測 定 基 準	測 定 箇 所	摘 要	
1 共通 編	2 土 工	3 河 川 ・ 海 岸 ・ 砂 防 土 工	2		掘削工	基 準 高 ∇	± 50	施工延長 40m (測点間隔 25m の場合は 50m) につき 1ヶ所、延長 40m (又は 50m) 以下のものは 1 施工箇所につき 2ヶ所。 基準高は掘削部の両端で測定。 ただし、「TSを用いた出来形管理要領(土工編)」(平成 24 年 3 月 29 日付け国官技第 347 号、国総公第 85 号)の規定による場合は、設計図書の測点毎。 準高は掘削部の両端で測定。			
						法 長 l	$l < 5m$				-200
							$l \geq 5m$				法長 -4%
1 共通 編	2 土 工	3 河 川 ・ 海 岸 ・ 砂 防 土 工	3		盛土工	基 準 高 ∇	-50	施工延長 40m (測点間隔 25m の場合は 50m) につき 1ヶ所、延長 40m (又は 50m) 以下のものは 1 施工箇所につき 2ヶ所。 基準高は各法肩で測定。 ただし、「TSを用いた出来形管理要領(土工編)」(平成 24 年 3 月 29 日付け国官技第 347 号、国総公第 85 号)の規定による場合は、設計図書の測点毎。基準高は各法肩で測定。			
						法 長 l	$l < 5m$				-100
							$l \geq 5m$				法長-2%
						幅 w_1, w_2	-100				
1 共通 編	2 土 工	3 河 川 ・ 海 岸 ・ 砂 防 土 工	4		盛土補強工 (補強土(テールアルメ) 壁工法) (多数アンカー式補強土 工法) (ジオテキスタイルを用 いた補強土工法)	基 準 高 ∇	-50	施工延長 40m (測点間隔 25m の場合は 50m) につき 1ヶ所、延長 40m (又は 50m) 以下のものは 1 施工箇所につき 2ヶ所。			
						厚 さ t	-50				
						控 え 長 さ	設計値以上				

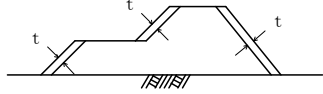
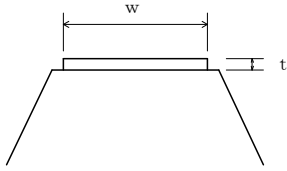
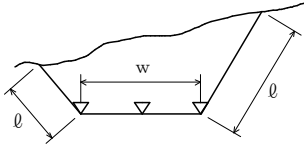
編	章	節	条	枝番	工 種	測 定 項 目	規 格 値	測 定 基 準	測 定 箇 所	摘 要	
1 共通 編	2 土 工	3 河 川 ・ 海 岸 ・ 砂 防 土 工	5		法面整形工（盛土部）	厚 さ t	※-30	施工延長 40m（測点間隔 25mの場合は 50m）につき 1ヶ所、延長 40m（又は 50m）以下のものは 1 施工箇所につき 2ヶ所、法の中央で測定。 ※土羽打ちのある場合に適用。			
1 共通 編	2 土 工	3 河 川 ・ 海 岸 ・ 砂 防 土 工	6		堤防天端工	厚 さ t	t < 15cm	-25	幅は、施工延長 40m（測点間隔 25mの場合は 50m）につき 1ヶ所、延長 40m（又は 50m）以下のものは 1 施工箇所につき 2ヶ所。 厚さは、施工延長 200mにつき 1ヶ所、200m以下は 2ヶ所、中央で測定。		
						厚 さ t	t ≥ 15cm	-50			
						幅 w		-100			
1 共通 編	2 土 工	4 道 路 土 工	2		掘削工	基 準 高 ▽		±50	施工延長 40mにつき 1ヶ所、延長 40m以下のものは 1 施工箇所につき 2ヶ所。 基準高は、道路中心線及び端部で測定。 ただし、「TSを用いた出来形管理要領（土工編）」（平成 24 年 3 月 29 日付け国官技第 347 号、国総公第 85 号）の規定による場合は、設計図書の測点毎。基準高は、道路中心線及び端部で測定。		
						法 長 ℓ	ℓ < 5m	-200			
							ℓ ≥ 5m	法長-4%			
						幅 w		-100			

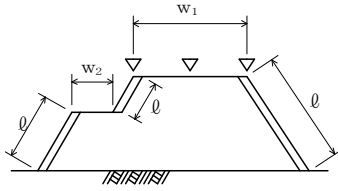
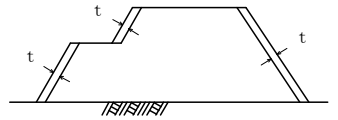
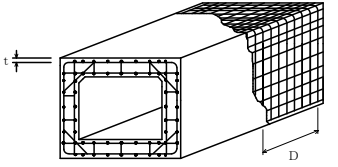
編	章	節	条	枝番	工 種	測 定 項 目	規 格 値	測 定 基 準	測 定 箇 所	摘 要	
1 共通 編	2 土 工	4 道 路 土 工	3 4		路体盛土工 路床盛土工	基 準 高 ∇	± 50	施工延長 40mにつき 1ヶ所、延長 40m以下のものは 1 施工箇所につき 2ヶ所。 基準高は、道路中心線及び端部で測定。 ただし、「T Sを用いた出来形管理要領（土工編）」（平 成 24 年 3 月 29 日付け国官技第 347 号、国総公第 85 号） の規定による場合は、設計図書の測点毎。基準高は、 道路中心線及び端部で測定。			
						法 長 l	$l < 5m$				-100
							$l \geq 5m$				法長 -2%
						幅	w_1, w_2				-100
1 共通 編	2 土 工	4 道 路 土 工	5		法面整形工（盛土部）	厚 さ t	$\ast -30$	施工延長 40mにつき 1ヶ所、延長 40m以下のものは 1 施工箇所につき 2ヶ所。法の中央で測定。 ※土羽打ちのある場合に適用。			
1 共通 編	3 無 筋 、 鉄 筋 コ ン ク リ ー ト	7 鉄 筋	4		組立て	平均間隔 d	$\pm \phi$	$d = \frac{D}{n-1}$ D：n本間の延長 n：10本程度とする ϕ ：鉄筋径 工事の規模に応じて、1リフト、1ロット当たりに対して各面 で一箇所以上測定する。最小かぶりは、コンクリート標準示方 書（設計編：標準 7編 2章 2.1）参照。但し、道路橋示方書適 用を受ける橋については、道路橋示方書（Ⅲコンクリート橋編 6.6）による。 注 1）重要構造物かつ主鉄筋について適用する。 注 2）橋梁コンクリート床版桁（PC 橋含む）の鉄筋については、第 3 編 2-18-2 床版工を適用する。 注 3）新設のコンクリート構造物（橋梁上・下部工および重要構造物で ある内空断面積 25m ² 以上のボックスカルバート（工場製作のプレキャスト 製品は全ての工種において対象外）の鉄筋の配筋状況及びかぶ りについては、「非破壊試験によるコンクリート構造物中の配筋状態 及びかぶり測定要領（案）」も併せて適用する。			
						か ぶ り t	$\pm \phi$ かつ 最小かぶり 以内				

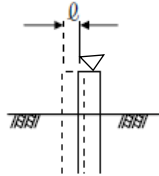
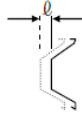
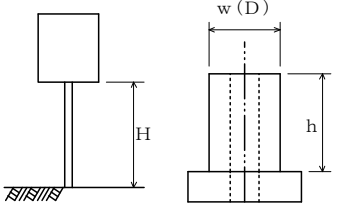
編	章	節	条	枝番	工 種	測 定 項 目	規 格 値	測 定 基 準	測 定 箇 所	摘 要	
3	2	3	4		矢板工〔指定仮設・任意仮設は除く〕 (鋼矢板) (軽量鋼矢板) (コンクリート矢板) (広幅鋼矢板) (可とう鋼矢板)	基 準 高 ▽	±50	基準高は施工延長 40m (測点間隔 25m の場合は 50m) につき 1ヶ所、延長 40m (又は 50m) 以下のものは 1 施工箇所につき 2ヶ所。 変位は、施工延長 20m (測点間隔 25m の場合は 25m) につき 1ヶ所、延長 20m (又は 25m) 以下のものは 1 施工箇所につき 2ヶ所。			
						根 入 長	設計値以上				
						変 位 □	100				
3	2	3	5		縁石工 (縁石・アスカープ)	延 長 L	-200	1ヶ所/1 施工箇所			
3	2	3	6		小型標識工	設 置 高 さ H	設計値以上	1ヶ所/1 基			
						基 礎	幅 w (D)	-30			1基礎 1基毎
							高 さ h	-30			
							根入れ長	設計値以上			

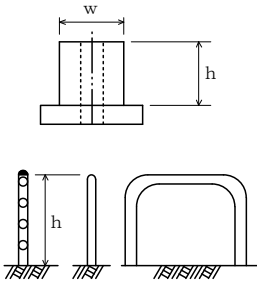
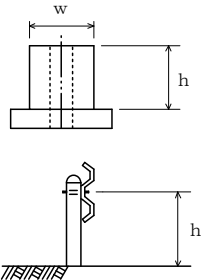
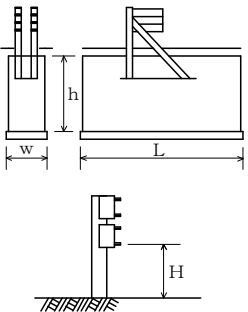
編	章	節	条	枝番	工 種	測 定 項 目	規 格 値	測 定 基 準	測 定 箇 所	摘 要	
3	2	3	7		防止柵工 (立入防止柵) (転落(横断)防止柵) (車止めポスト)	基礎	幅 w	-30	単独基礎 10 基につき 1 基、10 基以下のものは 2 基測定。 測定箇所は 1 基につき 1 ヶ所測定。		
							高さ h	-30			
							パイプ取付高 H	+30 -20	1 ヶ所/1 施工箇所		
3	2	3	8	1	路側防護柵工 (ガードレール)	基礎	幅 w	-30	1 ヶ所/施工延長 40m 40m以下のものは、2 ヶ所/1 施工箇所。		
							高さ h	-30			
							ビーム取付高 H	+30 -20	1 ヶ所/1 施工箇所		
3	2	3	8	2	路側防護柵工 (ガードケーブル)	基礎	幅 w	-30	1 ヶ所/1 基礎毎		
							高さ h	-30			
							延長 L	-100			
							ケーブル取付高 H	+30 -20	1 ヶ所/1 施工箇所		

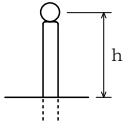
編	章	節	条	枝番	工 種	測 定 項 目	規 格 値	測 定 基 準	測 定 箇 所	摘 要
3	2	3	9		区画線工	厚 さ t (溶融式のみ)	設計値以上	各線種毎に、1ヶ所テストピースにより測定。		
						幅 w	設計値以上			
3	2	3	10		道路付属物工 (視線誘導標) (距離標)	高 さ h	±30	1ヶ所/10本 10本以下の場合は、2ヶ所測定。		
3	2	3	11		コンクリート面塗装工	塗料使用量	鋼道路橋防食便 覧Ⅱ-82 「表 Ⅱ.5.5各塗料 の標準使用量と 標準膜厚の標準 使用量以上。	塗装系ごとの塗装面積を算出・照査して、各塗料の必要 量を求め、塗付作業の開始前に搬入量(充缶数)と、塗 付作業終了時に使用量(空缶数)を確認し、各々必要量 以上であることを確認する。 1ロットの大きさは500m ² とする。		

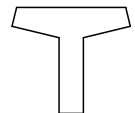
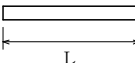
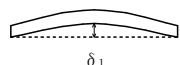
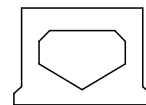
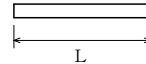
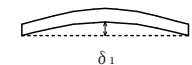
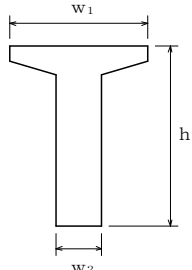
編	章	節	条	枝番	工 種	測 定 項 目	規 格 値	測 定 基 準	測 定 箇 所	摘 要	
3	2	3	12	1	プレテンション桁製作工 (購入工) (けた橋)	桁長 L (m)	$\pm L/1000$	桁全数について測定。 橋桁のそりは中央の値とする。 なお、JIS マーク表示品を使用する場合は、製造工場の発行する JIS に基づく試験成績表に替えることができる。	断面図  側面図  平面図 		
						断面の外形寸法	± 5				
						橋 桁 の そり δ_1	± 8				
						横方向の曲がり δ_2	± 10				
3	2	3	12	2	プレテンション桁製作工 (購入工) (スラブ桁)	桁長 L (m)	$\pm 10 \cdots$ $L \leq 10m$ $\pm L/1000 \cdots$ $L > 10m$	桁全数について測定。 橋桁のそりは中央の値とする。 なお、JIS マーク表示品を使用する場合は、製造工場の発行する JIS に基づく試験成績表に替えることができる。	断面図  側面図  平面図 		
						断面の外形寸法	± 5				
						橋 桁 の そり δ_1	± 8				
						横方向の曲がり δ_2	± 10				
3	2	3	13	1	ポストテンション桁製作工	幅 (上) w_1	+10 -5	桁全数について測定。 横方向タワミの測定は、プレストレスング後に測定。 桁断面寸法測定箇所は、両端部、中央部の3ヶ所とする。 なお、JIS マーク表示品を使用する場合は、製造工場の発行する JIS に基づく試験成績表に替えることができる。	断面図 		
						幅 (下) w_2	± 5				
						高 さ h	+10 -5				
						桁 長 ℓ 支 間 長	$\ell < 15 \cdots \pm 10$ $\ell \geq 15 \cdots \pm (\ell - 5)$ かつ -30mm 以内				ℓ : 支間長 (m)
						横方向最大タワミ	0.8 ℓ				

注) 新設のコンクリート構造物 (橋梁上・下部工および重要構造物である内空断面積 25 m²以上のボックスカルバート (工場製作のプレキャスト製品は全ての工種において対象外)) の鉄筋の配筋状況及びびかぶりについては、「非破壊試験によるコンクリート構造物中の配筋状態及びびかぶり測定要領」も併せて適用する

編	章	節	条	枝番	工 種	測 定 項 目	規 格 値	測 定 基 準	測 定 箇 所	摘 要
3	2	3	13	2	プレキャストセグメント 製作工（購入工）	桁 長 ℓ	—	桁全数について測定。桁断面寸法測定箇所は、図面の寸法表示箇所にて測定。		
						断面の外形寸法 (mm)	—			
3	2	3	14		プレキャストセグメント 主桁組立工	桁 長 ℓ 支 間 長	$\ell < 15 \dots \pm 10$ $\ell \geq 15 \dots \pm (\ell - 5)$ かつ -30mm 以内	桁全数について測定。 横方向タワミの測定は、プレストレスング後に測定。 桁断面寸法測定箇所は、両端部、中央部の3ヶ所とする。 ℓ : 支間長 (m)		
						横方向最大タワミ	0.8 ℓ			
3	2	3	15		PCホロースラブ製作工	基 準 高 ∇	± 20	桁全数について測定。 基準高は、1径間当たり2ヶ所（支点付近）で1箇所当たり両端と中央部の3点、幅及び厚さは1径間当たり両端と中央部の3ヶ所。 ※鉄筋の出来形基準については、第3編2-18-2床版工に準ずる。 ℓ : 桁長 (m)		注) 新設のコンクリート構造物（橋梁上・下部工および重要構造物である内空断面積25㎡以上のボックスカルバート（工場製作のプレキャスト製品は全ての工種において対象外）の鉄筋の配筋状況及びかぶりについては、「非破壊試験によるコンクリート構造物中の配筋状態及びかぶり測定要領」も併せて適用する
						幅 w_1, w_2	-5~+30			
						厚 さ t	-10~+20			
						桁 長 ℓ	$\ell < 15 \dots \pm 10$ $\ell \geq 15 \dots \pm (\ell - 5)$ かつ -30mm 以内			

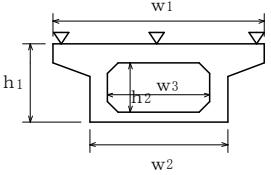
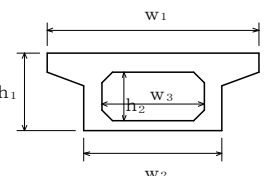
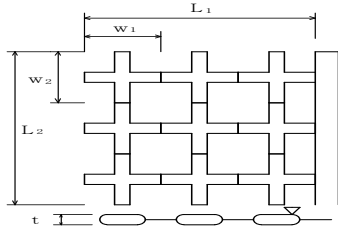
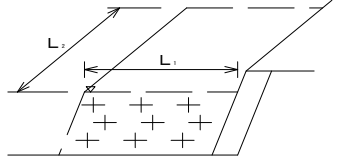
編	章	節	条	枝番	工 種	測 定 項 目	規 格 値	測 定 基 準	測 定 箇 所	摘 要	
3	2	3	16	1	PC箱桁製作工	基 準 高	±20	桁全数について測定。 基準高は、1径間当たり2ヶ所（支点付近）で1箇所当たり両端と中央部の3点、幅及び高さは1径間当たり両端と中央部の3ヶ所。 ※鉄筋の出来型管理基準については、第3編2-18-2床版工に準ずる。 ℓ：桁長（m）		注) 新設のコンクリート構造物（橋梁上・下部工および重要構造物である内空断面積25㎡以上のボックスカルバート（工場製作のプレキャスト製品は全ての工種において対象外）の鉄筋の配筋状況及びかぶりについては、「非破壊試験によるコンクリート構造物中の配筋状態及びかぶり測定要領」も併せて適用する	
						幅（上） w ₁	-5～+30				
						幅（下） w ₂	-5～+30				
						内 空 幅 w ₃	±5				
						高 さ h ₁	+10 -5				
						内空高さ h ₂	+10 -5				
						桁 長 ℓ	ℓ<15…±10 ℓ≥15…±(ℓ-5) かつ -30mm以内				
3	2	3	16	2	PC押し箱桁製作工	幅（上） w ₁	-5～+30	桁全数について測定。 桁断面寸法測定箇所は、両端部、中央部の3ヶ所とする。 ※鉄筋の出来型管理基準については、第3編2-18-2床版工に準ずる。 ℓ：桁長（m）		注) 新設のコンクリート構造物（橋梁上・下部工および重要構造物である内空断面積25㎡以上のボックスカルバート（工場製作のプレキャスト製品は全ての工種において対象外）の鉄筋の配筋状況及びかぶりについては、「非破壊試験によるコンクリート構造物中の配筋状態及びかぶり測定要領」も併せて適用する	
						幅（下） w ₂	-5～+30				
						内 空 幅 w ₃	±5				
						高 さ h ₁	+10 -5				
						内空高さ h ₂	+10 -5				
						桁 長 ℓ	ℓ<15…±10 ℓ≥15…±(ℓ-5) かつ -30mm以内				
3	2	3	17		根固めブロック工	層積	基準高▽	±100	施工延長40m（測点間隔25mの場合は50m）につき1ヶ所、延長40m（又は50m）以下のものは1施工箇所につき2ヶ所。 幅、厚さは40個につき1ヶ所測定。		
							厚さ t	-20			
							幅w ₁ , w ₂	-20			
							延長L ₁ , L ₂	-200			
						乱積	基準高▽	- t/2	施工延長40m（測点間隔25mの場合は50m）につき1ヶ所、延長40m（又は50m）以下のものは1施工箇所につき2ヶ所。 1施工箇所毎		
							延長L ₁ , L ₂	- t/2			

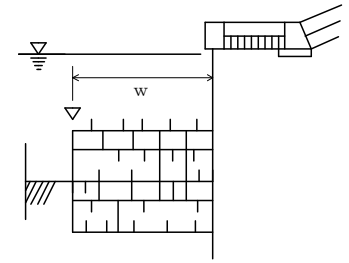
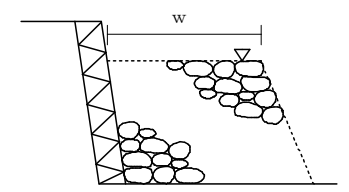
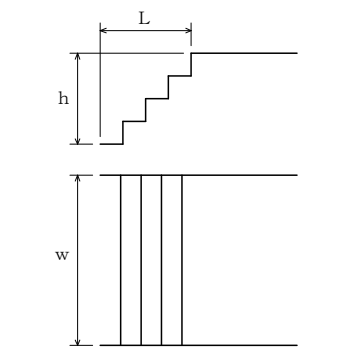
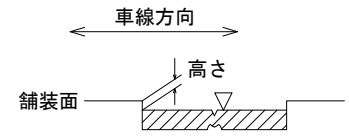
編	章	節	条	枝番	工 種	測 定 項 目	規 格 値	測 定 基 準	測 定 箇 所	摘 要
3 土 木 工 事 共 通 編	2 一 般 施 工	3 共 通 的 工 種	18		沈床工	基 準 高 ∇	± 150	1組毎		
						幅 w	± 300			
						延 長 L	-200			
3 土 木 工 事 共 通 編	2 一 般 施 工	3 共 通 的 工 種	19		捨石工	基 準 高 ∇	-100	施工延長 40m（測点間隔 25mの場合は 50m）につき 1ヶ所、延長 40m（又は 50m）以下のものは 1 施工箇所につき 2ヶ所。		
						幅 w	-100			
						延 長 L	-200			
3 土 木 工 事 共 通 編	2 一 般 施 工	3 共 通 的 工 種	22		階段工	幅 w	-30	1回/1 施工箇所		
						高 さ h	-30			
						長 さ L	-30			
						段 数	± 0 段			
3 土 木 工 事 共 通 編	2 一 般 施 工	3 共 通 的 工 種	2 4	1	伸縮装置工 (ゴムジョイント)	据付け高さ	± 3	車道端部及び中央部付近の 3 点を測定。 表面の凹凸は長手方向（橋軸直角方向）に 3m の直線 定規で測って凹凸が 3mm 以下。		
						表面の凹凸	3			
						仕上げ高さ	舗装面に対し $0 \sim -2$			

出来形管理基準及び規格値

編	章	節	条	枝番	工 種	測 定 項 目	規 格 値	測 定 基 準	測 定 箇 所	摘 要 単 位 : mm	
3	2	3	24	2	伸縮装置工 (鋼製フィンガージョイント)	高 高さ	据 付け 高さ	±3	高さについては車道端部、中央部において車線方向に各3点計9点。 表面の凹凸は長手方向（橋軸直角方向）に3mの直線定規で測って凹凸が3mm以下。 歯咬み合い部は車道端部、中央部の計3点。		
						車線方向各点誤差の相対差	3				
						表面の凹凸	3				
						歯型板面の歯咬み合い部の高低差	2				
						歯咬み合い部の縦方向間隔W ₁	±2				
						歯咬み合い部の横方向間隔W ₂	±5				
仕 上 げ 高 高さ	舗装面に対し 0～-2										
3	2	3	26	1	多自然型護岸工 (巨石張り、巨石積み)	基 準 高 高 高	▽	±500	施工延長40m（測点間隔25mの場合は50m）につき1ヶ所、延長40m（又は50m）以下のものは1施工箇所につき2ヶ所。		
						法 長 長 長	ℓ	-200			
						延 長 長 長	L	-200			
3	2	3	26	2	多自然型護岸工 (かごマット)	法 長 長 長	ℓ	-100	施工延長40m（測点間隔25mの場合は50m）につき1ヶ所、延長40m（又は50m）以下のものは1施工箇所につき2ヶ所。		
						厚 さ 厚 厚	t	-0.2 t			
						延 長 長 長	L	-200			

出来形管理基準及び規格値

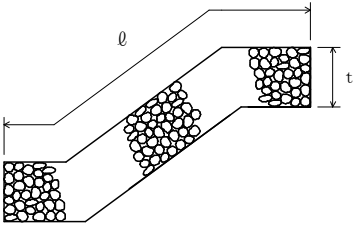
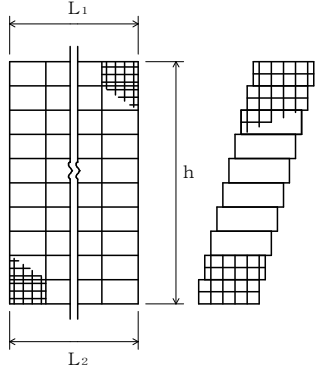
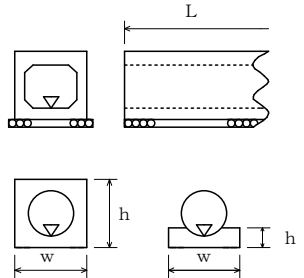
編	章	節	条	枝番	工 種	測 定 項 目	規 格 値	測 定 基 準	測 定 箇 所	摘 要 単 位 : mm
3	2	3	27	1	羽口工 (じゃかご)	法長 ℓ	$\ell < 3m$	-50	施工延長 40m (測点間隔 25mの場合は 50m) につき 1ヶ所、延長 40m (又は 50m) 以下のものは 1 施工箇所につき 2ヶ所。 	
							$\ell \geq 3m$	-100		
						厚 さ t		-50		
3	2	3	27	2	羽口工 (ふとんかご、かご枠)	高 さ h		-100	施工延長 40m (測点間隔 25mの場合は 50m) につき 1ヶ所、延長 40m (又は 50m) 以下のものは 1 施工箇所につき 2ヶ所。 	
						延 長 L_1, L_2		-200		
3	2	3	8		プレキャストカルバート工 (プレキャストボックス工) (プレキャストパイプ)	基 準 高 ∇		± 30	施工延長 40m (測点間隔 25mの場合は 50m) につき 1ヶ所、施工延長 40m (又は 50m) 以下のものは 1 施工箇所につき 2ヶ所 ※印は、現場打部分のある場合 	1 施工箇所毎
						※幅 w		-50		
						※高 さ h		-30		
						延 長 L		-200		

出来形管理基準及び規格値

編	章	節	条	枝番	工 種	測 定 項 目	規 格 値	測 定 基 準	測 定 箇 所	摘 要 単位：mm
3	2	3	29	1	側溝工 (プレキャストU型側溝) (L型側溝工) (自由勾配側溝) (管渠)	基 準 高 ∇	± 30	施工延長 40m (測点間隔 25mの場合は 50m) につき 1ヶ所、施工延長 40m (又は 50m) 以下のものは 1 施工箇所につき 2ヶ所。		
						延 長 L	-200			
3	2	3	29	2	現場打水路工	基 準 高 ∇	± 30	施工延長 40m (測点間隔 25mの場合は 50m) につき 1ヶ所、施工延長 40m (又は 50m) 以下のものは 1 施工箇所につき 2ヶ所。		
						厚 さ t_1, t_2	-20			
						幅 w	-30			
						高 さ h_1, h_2	-30			
						延 長 L	-200	1 施工箇所毎		
3	2	3	29	3	暗渠工	基 準 高 ∇	± 30	施工延長 40m (測点間隔 25mの場合は 50m) につき 1箇所。		
						幅 w_1, w_2	-50			
						深 さ h	-30			
						延 長 L	-200	1 施工箇所毎		

出来形管理基準及び規格値

編	章	節	条	枝番	工 種	測 定 項 目	規 格 値	測 定 基 準	測 定 箇 所	摘 要 単位：mm
3	2	3	30		集水桝工	基 準 高 ∇	± 30	1ヶ所毎 ※は、現場打部分のある場合		
						※厚さ $t_1 \sim t_5$	-20			
						※幅 w_1, w_2	-30			
						※高さ h_1, h_2	-30			
3	2	2	31		現場塗装工	塗 膜 厚	a. ロットの塗膜厚平均値は、目標塗膜厚合計値の90%以上。 b. 測定値の最小値は、目標塗膜厚合計値の70%以上。 c. 測定値の分布の標準偏差は、目標塗膜厚合計値の20%以下。ただし、測定値の平均値が目標塗膜厚合計値より大きい場合はこの限りではない。	塗装終了時に測定。 1ロットの大きさは500㎡とする。 1ロット当たりの測定数は25点とし、各点の測定は5回行い、その平均値をその点の測定値とする。ただし、1ロットの面積が200㎡に満たない場合は10㎡ごとに1点とする。		

出来形管理基準及び規格値

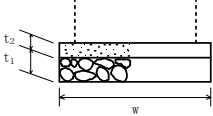
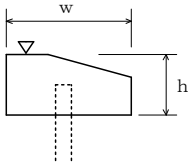
編	章	節	条	枝番	工 種	測 定 項 目	規 格 値	測 定 基 準	測 定 箇 所	摘 要 単位：mm
3	2	4	1		一般事項 (切込砂利) (碎石基礎工) (割ぐり石基礎工) (均しコンクリート)	幅 w	設計値以上	施工延長 40m (測点間隔 25mの場合は 50m) につき 1ヶ所、延長 40m (又は 50m) 以下のものは 1 施工箇所につき 2ヶ所。		
						厚さ t ₁ , t ₂	-30			
						延 長 L	各構造物の規格値による			
3	2	4	3	1	基礎工 (護岸) (現場打)	基 準 高 ▽	±30	施工延長 40m (測点間隔 25mの場合は 50m) につき 1ヶ所、延長 40m (又は 50m) 以下のものは 1 施工箇所につき 2ヶ所。		
						幅 w	-30			
						高 さ h	-30			
						延 長 L	-200			

出来形管理基準及び規格値

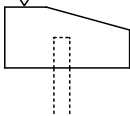
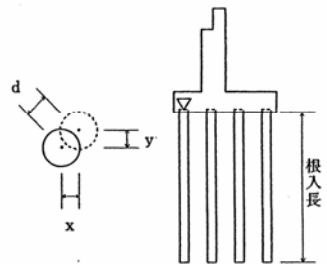
編	章	節	条	枝番	工 種	測 定 項 目	規 格 値	測 定 基 準	測 定 箇 所	摘 要 単位：mm
3	2	4	3	2	基礎工（護岸） （プレキャスト）	基 準 高 ▽	±30	施工延長 40m（測点間隔 25mの場合は 50m）につき 1ヶ所、延長 40m（又は 50m）以下のものは 1 施工箇所につき 2ヶ所。		
						延 長 L	-200			
3	2	4	4	1	既製杭工 （既製コンクリート杭） （鋼管杭） （H鋼杭）	基 準 高 ▽	±50	全数について杭中心で測定。	$d = \sqrt{x^2 + y^2}$ 	
						根 入 長	設計値以上			
						偏 心 量 d	D/4 以内かつ 100 以内			
						傾 斜	1/100 以内			
						2	既製杭工 （鋼管ソイルセメント杭）			
				根 入 長	設計値以上					
				偏 心 量 d	100 以内					
				傾 斜	1/100 以内					
				杭 径 D	設計値以上					
				3	2	4	5		場所打杭工	基 準 高 ▽
根 入 長	設計値以上									
偏 心 量 d	100 以内									
傾 斜	1/100 以内									
杭 径 D	設計径（公称径） -30 以上									

出来形管理基準及び規格値

編	章	節	条	枝番	工 種	測 定 項 目	規 格 値	測 定 基 準	測 定 箇 所	摘 要 単位：mm
3 土 木 工 事 共 通 編	2 一 般 施 工	4 基 礎 工	6		深礎工	基 準 高 ▽	±50	全数について杭中心で測定。	$d = \sqrt{x^2 + y^2}$	
						根 入 長	設計値以上			
						偏 心 量 d	150 以内			
						傾 斜	1/50 以内			
3 土 木 工 事 共 通 編	2 一 般 施 工	4 基 礎 工	7		オープンケーソン基礎工	基 準 高 ▽	±100	壁厚、幅、高さ、長さ、偏心量については各打設ロットごとに測定。	$d = \sqrt{x^2 + y^2}$	
						ケーソンの長さℓ	-50			
						ケーソンの幅 w	-50			
						ケーソンの高さ h	-100			
						ケーソンの壁厚 t	-20			
						偏 心 量 d	300 以内			
3 土 木 工 事 共 通 編	2 一 般 施 工	4 基 礎 工	8		ニューマチックケーソン基礎工	基 準 高 ▽	±100	壁厚、幅、高さ、長さ、偏心量については各打設ロットごとに測定。	$d = \sqrt{x^2 + y^2}$	
						ケーソンの長さℓ	-50			
						ケーソンの幅 w	-50			
						ケーソンの高さ h	-100			
						ケーソンの壁厚 t	-20			
						偏 心 量 d	300 以内			

出来形管理基準及び規格値

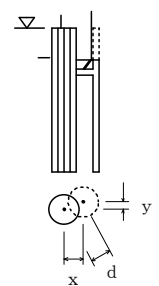
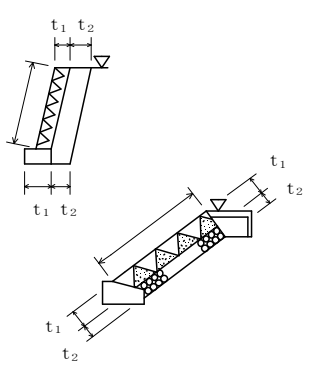
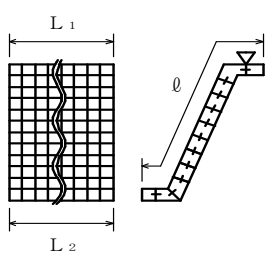
編	章	節	条	枝番	工 種	測 定 項 目	規 格 値	測 定 基 準	測 定 箇 所	摘 要 単位：mm	
3	2	4	9		鋼管矢板基礎工	基 準 高 ▽	±100	基準高は、全数を測定。 偏心量は、1基ごとに測定。	$d = \sqrt{x^2 + y^2}$ 		
						根 入 長	設計値以上				
						偏 心 量 d	300 以内				
3	2	5	3	1	コンクリートブロック工 (コンクリートブロック積) (コンクリートブロック張り)	基 準 高 ▽	±50	施工延長 40m (測点間隔 25m の場合は 50m) につき 1ヶ所、延長 40m (又は 50m) 以下のものは 1 施工箇所につき 2ヶ所。厚さは上端部及び下端部の 2ヶ所を測定。			
						法 長 ℓ	ℓ < 3m				-50
							ℓ ≥ 3m				-100
						厚 さ (ブロック積張) t ₁	-50				
						厚 さ (裏込) t ₂	-50				
						延 長 L	-200				
3	2	5	3	2	コンクリートブロック工 (連節ブロック張り)	基 準 高 ▽	±50	施工延長 40m (測点間隔 25m の場合は 50m) につき 1ヶ所、延長 40m (又は 50m) 以下のものは 1 施工箇所につき 2ヶ所。			
						法 長 ℓ	-100				
						延 長 L ₁ , L ₂	-200				

出来形管理基準及び規格値

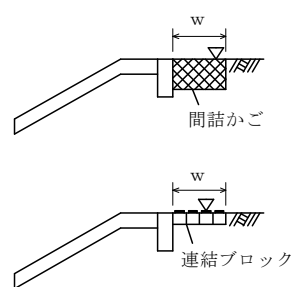
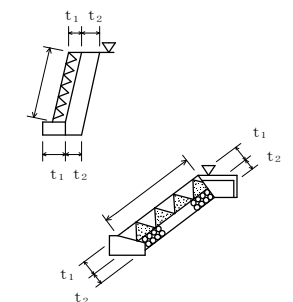
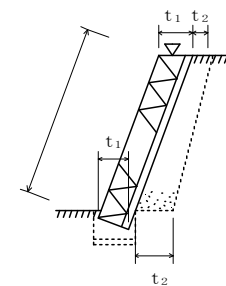
編	章	節	条	枝番	工 種	測 定 項 目	規 格 値	測 定 基 準	測 定 箇 所	摘 要 単位：mm	
3	2	5	3	3	コンクリートブロック工 (天端保護ブロック)	基 準 高 ∇	± 50	施工延長 40m (測点間隔 25mの場合は 50m) につき 1ヶ所、延長 40m (又は 50m) 以下のものは 1 施工箇所につき 2ヶ所。			
						幅 w	-100				
						延 長 L	-200				
3	2	5	4		緑化ブロック工	基 準 高 ∇	± 50	施工延長 40m (測点間隔 25mの場合は 50m) につき 1ヶ所、延長 40m (又は 50m) 以下のものは 1 施工箇所につき 2ヶ所。厚さは上端部及び下端部の 2ヶ所を測定。			
						法 長 ℓ	$\ell < 3\text{m}$				-50
							$\ell \geq 3\text{m}$				-100
						厚さ (ブロック) t_1	-50				
						厚さ (裏込) t_2	-50				
						延 長 L	-200				
3	2	5	5		石積 (張) 工	基 準 高 ∇	± 50	施工延長 40m (測点間隔 25mの場合は 50m) につき 1ヶ所、延長 40m (又は 50m) 以下のものは 1 施工箇所につき 2ヶ所。厚さは上端部及び下端部の 2ヶ所を測定。			
						法 長 ℓ	$\ell < 3\text{m}$				-50
							$\ell \geq 3\text{m}$				-100
						厚さ (石積・張) t_1	-50				
						厚さ (裏込) t_2	-50				
						延 長 L	-200				

出来形管理基準及び規格値

編	章	節	条	枝番	工 種	測定項目	規 格 値				測 定 基 準	測 定 箇 所	摘 要	単位：mm
							個々の測定値 (X)		10 個の測定値の平均 (X ₁₀)					
							中規模以上	小規模以下	中規模以上	小規模以下				
3	2	6	7	1	アスファルト舗装工 (下層路盤工)	基準高▽	±40	±50	—	—	基準高は延長 40m毎に 1ヶ所の割とし、道路中心線および端部で測定。厚さは各車線 200m毎に 1ヶ所、200m以下のものは 2 箇所以上を掘り起こして測定。幅は、延長 80m毎に 1ヶ所の割に測定。	工事規模の考え方 中規模以上の工事とは、管理図等を描いた上での管理が可能な工事をいい、舗装施工面積が 10,000m ² 以上あるいは使用する基層および表層用混合物の総使用量が、3,000t 以上の場合が該当する。 小規模工事とは、中規模以上の工事より規模は小さいものの、管理結果を施工管理に反映できる規模の工事をいい、同一工種の施工が数日連続する場合で、次のいずれかに該当するものをいう。 ①. 施工面積で 2,000m ² 以上 10,000m ² 未満 ②. 使用する基層及び表層用混合物の総使用量が 500t 以上 3000t 未満		
						厚 さ	-45	-45	-15	-15				
						幅	-50	-50	—	—				
3	2	6	7	2	アスファルト舗装工 (上層路盤工) 粒度調整路盤工	厚 さ	-25	-30	-8	-10	幅は、延長 80m毎に 1ヶ所の割とし、厚さは各車線 200m毎に 1ヶ所を掘り起こして測定。	厚さは、個々の測定値が 10 個に 9 個以上の割合で規格値を満足しなければならないとともに、10 個の測定値の平均値 (X ₁₀) について満足しなければならない。ただし、厚さのデータ数が 10 個未満の場合は測定値の平均値は適用しない。		
						幅	-50	-50	—	—				

出来形管理基準及び規格値

編	章	節	条	枝番	工 種	測定項目	規 格 値				測 定 基 準	測 定 箇 所	摘 要
							個々の測定値 (X)		10個の測定値の平均 (X ₁₀)				
							中規模以上	小規模以下	中規模以上	小規模以下			
3	2	6	7	3	アスファルト舗装工 (上層路盤工) セメント(石灰)安定処理工	厚 さ	-25	-30	-8	-10	幅は、延長80m毎に1ヶ所の割とし、厚さは、1,000 m ² に1個の割でコアーを採取もしくは掘り起こして測定。	<p>工事規模の考え方</p> <p>中規模以上の工事とは、管理図等を描いた上での管理が可能な工事をいい、舗装施工面積が10,000m²以上あるいは使用する基層および表層用混合物の総使用量が、3,000t以上の場合が該当する。</p> <p>小規模工事とは、中規模以上の工事より規模は小さいものの、管理結果を施工管理に反映できる規模の工事をいい、同一工種の施工が数日連続する場合で、次のいずれかに該当するものをいう。</p> <p>①. 施工面積で2,000m²以上10,000m²未満</p> <p>②. 使用する基層及び表層用混合物の総使用量が500t以上3000t未満</p> <p>厚さは、個々の測定値が10個に9個以上の割合で規格値を満足しなければならないとともに、10個の測定値の平均値(X₁₀)について満足しなければならない。ただし、厚さのデータ数が10個未満の場合は測定値の平均値は適用しない。</p>	
						幅	-50	-50	—	—			
3	2	6	7	4	アスファルト舗装工 (加熱アスファルト安定処理工)	厚 さ	-15	-20	-5	-7	幅は、延長80m毎に1ヶ所の割とし、厚さは、1,000 m ² に1個の割でコアーを採取して測定。	<p>コアー採取について</p> <p>橋面舗装等でコアー採取により床版等に損傷を与える恐れのある場合は、他の方法によることが出来る。</p>	
						幅	-50	-50	—	—			

単位：mm

出来形管理基準及び規格値

編	章	節	条	枝番	工 種	測定項目	規 格 値				測 定 基 準	測 定 箇 所	摘 要	単位：mm
							個々の測定値 (X)		10個の測定値の平均 (X ₁₀)					
							中規模以上	小規模以下	中規模以上	小規模以下				
3	2	6	7	5	アスファルト舗装工 (基層工)	厚 さ	-9	-12	-3	-4	幅は、延長80m毎に1ヶ所の割とし、厚さは、1,000 mm ² に1個の割でコアーを採取して測定。	<p>工事規模の考え方</p> <p>中規模以上の工事とは、管理図等を描いた上での管理が可能な工事をいい、舗装施工面積が10,000m²以上あるいは使用する基層および表層用混合物の総使用量が、3,000t以上の場合が該当する。</p> <p>小規模工事とは、中規模以上の工事より規模は小さいものの、管理結果を施工管理に反映できる規模の工事をいい、同一工種の施工が数日連続する場合で、次のいずれかに該当するものをいう。</p> <p>①. 施工面積で2,000m²以上10,000m²未満</p>		
						幅	-25	-25	—	—				
3	2	6	7	6	アスファルト舗装工 (表層工)	厚 さ	-7	-9	-2	-3	幅は、延長80m毎に1ヶ所の割とし、厚さは、1,000 mm ² に1個の割でコアーを採取して測定。	<p>②. 使用する基層及び表層用混合物の総使用量が500t以上3000t未満</p> <p>厚さは、個々の測定値が10個に9個以上の割合で規格値を満足しなければならないとともに、10個の測定値の平均値 (X₁₀) について満足しなければならない。ただし、厚さのデータ数が10個未満の場合は測定値の平均値は適用しない。</p>	<p>維持工事においては、平坦性の項目を省略することが出来る。</p>	
						幅	-25	-25	—	—				
						平坦性	—		3mプロフィールメーター (σ)2.4mm以下直読式 (足付き) (σ)1.75mm以下					

出来形管理基準及び規格値

編	章	節	条	枝番	工 種	測定項目	規 格 値				測 定 基 準	測 定 箇 所	摘 要	単位：mm
							個々の測定値 (X)		10個の測定値の平均 (X ₁₀)					
							中規模	小規模	中規模	小規模				
3 土 木 工 事 共 通 編	2 一 般 施 工	6 一 般 舗 装 工	8	1	半たわみ性舗装工 (下層路盤工)	基準高▽	±40	±50	—	—	基準高は延長 40m毎に 1ヶ所の割とし、道路中心線及び端部で測定。 厚さは各車線 200m毎に 1ヶ所、200m以下のものは2ヶ所以上を掘り起こして測定。 幅は、延長 80m毎に 1ヶ所の割に測定。	工事規模の考え方 中規模以上の工事は、管理図等を描いた上での管理が可能な工事をいい、基層および表層用混合物の総使用量が 3,000t 以上の場合が該当する。 小規模工事とは、中規模以上の工事より規模は小さいものの、管理結果を施工管理に反映できる規模の工事をいい、同一工種の施工が数日連続する場合が該当する。		
						厚 さ	-45	-45	-15	-15				
						幅	-50	-50	—	—				
3 土 木 工 事 共 通 編	2 一 般 施 工	6 一 般 舗 装 工	8	2	半たわみ性舗装工 (上層路盤工) 粒度調整路盤工	厚 さ	-25	-30	-8	-10	幅は、延長 80m毎に 1ヶ所の割とし、厚さは、各車線 200m毎に 1ヶ所、200m以下のものは2ヶ所以上を掘り起こして測定。			
						幅	-50	-50	—	—				

出来形管理基準及び規格値

編	章	節	条	枝番	工 種	測定項目	規 格 値				測 定 基 準	測 定 箇 所	摘 要	単位：mm
							個々の測定値 (X)		10個の測定値の平均 (X ₁₀)					
							中規模	小規模	中規模	小規模				
3	2	6	8	3	半たわみ性舗装工 (上層路盤工) セメント(石灰)安定処理工	厚 さ	-25	-30	-8	-10	幅は、延長80m毎に1ヶ所の割とし、厚さは、1000㎡に1個、1,000㎡以下のものは2個以上の割でコアーを採取もしくは掘り起こして測定。	工事規模の考え方 中規模以上の工事は、管理図等を描いた上での管理が可能な工事をいい、基層及び表層用混合物の総使用量が3,000t以上の場合が該当する。 コアー採取について 橋面舗装等でコアー採取により床版等に損傷を与える恐れのある場合は、他の方法によることが出来る。		
						幅	-50	-50	—	—				
3	2	6	8	4	半たわみ性舗装工 (加熱アスファルト安定処理工)	厚 さ	-15	-20	-5	-7	幅は、延長80m毎に1ヶ所の割とし、厚さは、1000㎡に1個、1,000㎡以下のものは2個以上の割でコアーを採取して測定。	維持工事においては、平坦性の項目を省略することが出来る。		
						幅	-50	-50	—	—				
3	2	6	8	5	半たわみ性舗装工 (基層工)	厚 さ	-9	-12	-3	-4	幅は、延長80m毎に1ヶ所の割とし、厚さは、1000㎡に1個、1,000㎡以下のものは2個以上の割でコアーを採取して測定。			
						幅	-25	-25	—	—				
3	2	6	8	6	半たわみ性舗装工 (表層工)	厚 さ	-7	-9	-2	-3	幅は、延長80m毎に1ヶ所の割とし、厚さは、1000㎡毎に1個、1,000㎡以下のものは2個以上の割でコアーを採取して測定。			
						幅	-25	-25	—	—				
						平坦性	—		3mプロフィールメーター (σ)2.4mm以下 直読式 (足付き) (σ)1.75mm以下					

出来形管理基準及び規格値

編	章	節	条	枝番	工 種	測定項目	規 格 値				測 定 基 準	測 定 箇 所	摘 要	単位：mm
							個々の測定値 (X)		10個の測定値の平均 (X ₁₀)					
							中規模	小規模	中規模	小規模				
3	2	6	9	1	排水性舗装工 (下層路盤工)	基準高▽	±40	±50	—	—	基準高は延長 40m毎に 1ヶ所の割とし、道路中心線及び端部で測定。 厚さは各車線 200m毎に 1ヶ所、200m 以下のものは 2ヶ所以上を掘り起こして測定。 幅は、延長 80m毎に 1ヶ所の割に測定。	工事規模の考え方 中規模以上の工事は、管理図等を描いた上での管理が可能な工事をいい、基層及び表層用混合物の総使用量が 3,000t 以上の場合が該当する。 小規模工事とは、中規模以上の工事より規模は小さいものの、管理結果を施工管理に反映できる規模の工事をいい、同一工種の施工が数日連続する場合が該当する。 コア採取について 橋面舗装等でコア採取により床版等に損傷を与える恐れのある場合は、他の方法によることが出来る。		
						厚 さ	-45	-45	-15	-15				
						幅	-50	-50	—	—				
3	2	6	9	2	排水性舗装工 (上層路盤工) 粒度調整路盤工	厚 さ	-25	-30	-8	-10	幅は、延長 80m毎に 1ヶ所の割とし、厚さは、各車線 200m毎に 1ヶ所、200m 以下のものは 2ヶ所以上を掘り起こして測定。	維持工事においては、平坦性の項目を省略することが出来る。 厚さのデータ数が 10 個未満の場合は測定値の平均値は適用しない。		
						幅	-50	-50	—	—				
3	2	6	9	3	排水性舗装工 (上層路盤工) セメント(石灰)安定処理工	厚 さ	-25	-30	-8	-10	幅は、延長 80m毎に 1ヶ所の割とし、厚さは、1000 m ² に 1個、1,000 m ² 以下のものは 2個以上の割でコアを採取もしくは掘り起こして測定。			
						幅	-50	-50	—	—				

出来形管理基準及び規格値

編	章	節	条	枝番	工 種	測定項目	規 格 値				測 定 基 準	測 定 箇 所	摘 要	単位：mm
							個々の測定値 (X)		10個の測定値の平均 (X ₁₀)					
							中規模	小規模	中規模	小規模				
3 土 木 工 事 共 通 編	2 一 般 施 工	6 一 般 舗 装 工	9	4	排水性舗装工 (加熱アスファルト安定処理工)	厚 さ	-15	-20	-5	-7	幅は、延長 80m毎に 1ヶ所の割とし、厚さは、1000 m ² に 1個、1,000 m ² 以下のものは 2個以上の割でコアーを採取して測定。	工事規模の考え方 中規模以上の工事は、管理図等を描いた上での管理が可能な工事をいい、基層および表層用混合物の総使用量が 3,000t 以上の場合が該当する。 小規模工事とは、中規模以上の工事より規模は小さいものの、管理結果を施工管理に反映できる規模の工事をいい、同一工種の施工が数日連続する場合は該当する。 コアー採取について 橋面舗装等でコアー採取により床版等に損傷を与える恐れのある場合は、他の方法によることが出来る。		
						幅	-50	-50	—	—				
3 土 木 工 事 共 通 編	2 一 般 施 工	6 一 般 舗 装 工	9	5	排水性舗装工 (基層工)	厚 さ	-9	-12	-3	-4	幅は、延長 80m毎に 1ヶ所の割とし、厚さは、1000 m ² に 1個、1,000 m ² 以下のものは 2個以上の割でコアーを採取して測定。	維持工事においては、平坦性の項目を省略することが出来る。 厚さのデータ数が 10 個未満の場合は測定値の平均値は適用しない。		
						幅	-25	-25	—	—				
3 土 木 工 事 共 通 編	2 一 般 施 工	6 一 般 舗 装 工	9	6	排水性舗装工 (表層工)	厚 さ	-7	-9	-2	-3	幅は、延長 80m毎に 1ヶ所の割とし、厚さは、1000 m ² 毎に 1個、1,000 m ² 以下のものは 2個以上の割でコアーを採取して測定。			
						幅	-25	-25	—	—				
						平 坦 性	—	—	3mプロフィルメータ (σ)2.4mm 以下 直読式 (足付き) (σ)1.75mm 以下					

出来形管理基準及び規格値

編	章	節	条	枝番	工 種	測定項目	規 格 値				測 定 基 準	測 定 箇 所	摘 要	単位：mm
							個々の測定値 (X)		10個の測定値の平均 (X ₁₀)					
							中規模	小規模	中規模	小規模				
3	2	6	11	1	グースアスファルト 舗装工 (加熱アスファルト安定処理工)	厚 さ	-15	-20	-5	-7	幅は、延長 80m毎に 1ヶ所の割とし、厚さは、1000 m ² に 1個、1,000 m ² 以下のものは 2個以上の割でコアーを採取して測定。	工事規模の考え方 中規模以上の工事は、管理図等を描いた上での管理が可能な工事をいい、基層および表層用混合物の総使用量が 3,000t 以上の場合が該当する。 小規模工事とは、中規模以上の工事より規模は小さいものの、管理結果を施工管理に反映できる規模の工事をいい、同一工種の施工が数日連続する場合が該当する。 コアー採取について 橋面舗装等でコアー採取により床版等に損傷を与える恐れのある場合は、他の方法によることが出来る。		
						幅	-50	-50	—	—				
3	2	6	11	2	グースアスファルト 舗装工 (基層工)	厚 さ	-9	-12	-3	-4	幅は、延長 80m毎に 1ヶ所の割とし、厚さは、1000 m ² に 1個、1,000 m ² 以下のものは 2個以上の割でコアーを採取して測定。	維持工事においては、平坦性の項目を省略することが出来る。 厚さのデータ数が 10 個未満の場合は測定値の平均値は適用しない。		
						幅	-25	-25	—	—				
3	2	6	11	3	グースアスファルト 舗装工 (表層工)	厚 さ	-7	-9	-2	-3	幅は、延長 80m毎に 1ヶ所の割とし、厚さは、1000 m ² 毎に 1個、1,000 m ² 以下のものは 2個以上の割でコアーを採取して測定。			
						幅	-25	-25	—	—				
						平 坦 性	—		3m プロファイルメーター (σ) 2.4mm 以下 直読式 (足付き) (σ) 1.75mm 以下					

出来形管理基準及び規格値

編	章	節	条	枝番	工 種	測定項目	規 格 値			測 定 基 準	測 定 箇 所	摘 要	単位：mm
							個々の測定値 (X)		10 個の測定値の平均 (X ₁₀)				
							中規模以上	小規模以下	中規模以上				
3	2	6	12	1	コンクリート舗装工 (下層路盤工)	基準高▽	±40	±50	—	基準高は延長 40m毎に 1ヶ所の割とし、道路中心線および端部で測定。厚さは各車線 200m毎に 1ヶ所を掘り起こして測定。幅は、延長 80m毎に 1ヶ所の割に測定。	工事規模の考え方 中規模とは、1層あたりの施工面積が 2,000 m ² 以上とする。 小規模とは、表層及び基層の加熱アスファルト混合物の総使用量が 500t 未満あるいは施工面積が 2,000 m ² 未満。 厚さは、個々の測定値が 10 個に 9 個以上の割合で規格値を満足しなければならないとともに、10 個の測定値の平均値 (X ₁₀) について満足しなければならない。ただし、厚さのデータ数が 10 個未満の場合は測定値の平均値は適用しない。		
						厚 さ	-45		-15				
						幅	-50		—				
3	2	6	12	2	コンクリート舗装工 (粒度調整路盤工)	厚 さ	-25	-30	-8	幅は、延長 80m毎に 1ヶ所の割とし、厚さは、各車線 200m毎に 1ヶ所を掘り起こして測定。	コア採取について 橋面舗装等でコア採取により床版等に損傷を与える恐れのある場合は、他の方法によることが出来る。		
						幅	-50		—				

出来形管理基準及び規格値

編	章	節	条	枝番	工 種	測定項目	規 格 値			測 定 基 準	測 定 箇 所	摘 要	単位：mm
							個々の測定値 (X)		10個の測定値の平均 (X ₁₀)				
							中規模以上	小規模以下	中規模以上				
3	2	6	12	3	コンクリート舗装工 (セメント(石灰・瀝青) 安定処理工)	厚 さ	-25	-30	-8	幅は、延長80m毎に1ヶ所の割とし、厚さは、1,000 m ² に1個の割でコアーを採取もしくは掘り起こして測定。	工事規模の考え方 中規模とは、1層あたりの施工面積が2,000 m ² 以上とする。 小規模とは、表層及び基層の加熱アスファルト混合物の総使用量が500t未滿あるいは施工面積が2,000 m ² 未滿。 厚さは、個々の測定値が10個に9個以上の割合で規格値を満足しなければならないとともに、10個の測定値の平均値(X ₁₀)について満足しなければならない。ただし、厚さのデータ数が10個未滿の場合は測定値の平均値は適用しない。 コアー採取について 橋面舗装等でコアー採取により床版等に損傷を与える恐れのある場合は、他の方法によることが出来る。		
						幅	-50		—				
3	2	6	12	4	コンクリート舗装工 (アスファルト中間層)	厚 さ	-9	-12	-3	幅は、延長80m毎に1ヶ所の割とし、厚さは、1,000 m ² に1個の割でコアーを採取して測定。			
						幅	-25		—				

出来形管理基準及び規格値

編	章	節	条	枝番	工 種	測定項目	規 格 値			測 定 基 準	測 定 箇 所	摘 要	単位：mm
							個々の測定値 (X)		10個の測定値の平均 (X ₁₀)				
							中規模以上	小規模以下	中規模以上				
3 土 木 工 事 共 通 編	2 一 般 施 工	6 一 般 舗 装 工	12	5	コンクリート舗装工 (コンクリート舗装版工)	厚 さ	—10		—3.5	厚さは各車線の中心付近で型枠据付後各車線 200m毎に水糸又はレベルにより 1測線当たり横断方向に 3ヶ所以上測定、幅は、延長 80m毎に 1ヶ所の割で測定。平坦性は各車線毎に版縁から 1mの線上、全延長とする。	工事規模の考え方 中規模とは、1層あたりの施工面積が 2,000 m ² 以上とする。 小規模とは、表層及び基層の加熱アスファルト混合物の総使用量が 500t 未満あるいは施工面積が 2,000 m ² 未満。 厚さは、個々の測定値が 10個に 9個以上の割合で規格値を満足しなければならないとともに、10個の測定値の平均値 (X ₁₀) について満足しなければならない。ただし、厚さのデータ数が 10個未満の場合は測定値の平均値は適用しない。		
						幅	—25		—				
						平 坦 性		—	コンクリートの硬化後 3m プロファイルメーターにより機械舗設の場合 (σ) 2.4mm 以下 人力舗設の場合 (σ) 3mm 以下				
						目地段差	±2						
3 土 木 工 事 共 通 編	2 一 般 施 工	6 一 般 舗 装 工	12	6	コンクリート舗装工 (転圧コンクリート版工) 下層路盤工	基準高▽	±40	±50	—	基準高は、延長 40m毎に 1ヶ所の割とし、道路中心線及び端部で測定。厚さは、各車線 200m毎に 1ヶ所を掘り起こして測定。幅は、延長 80m毎に 1ヶ所の割に測定。	維持工事においては、平坦性の項目を省略することが出来る。		
						厚 さ	—45		—15				
						幅	—50		—				
3 土 木 工 事 共 通 編	2 一 般 施 工	6 一 般 舗 装 工	12	7	コンクリート舗装工 (転圧コンクリート版工) 粒度調整路盤工	厚 さ	—25	—30	—8	幅は、延長 80m毎に 1ヶ所の割とし、厚さは、各車線 200m毎に 1ヶ所を掘り起こして測定。			
						幅	—50		—				

編	章	節	条	枝番	工 種	測定項目	規 格 値			測 定 基 準	測 定 箇 所	摘 要
							個々の測定値 (X)		10個の測定値の平均 (X ₁₀)			
							中規模以上	小規模以下	中規模以上			
3	2	6	12	8	コンクリート舗装工 (転圧コンクリート版工) セメント(石灰・瀝青)安定処理工	厚 さ	-25	-30	-8	幅は、延長 80m毎に 1ヶ所の割とし、厚さは、1,000㎡に 1個の割でコアーを採取もしくは、掘り起こして測定。	工事規模の考え方 中規模とは、1層あたりの施工面積が 2,000㎡以上とする。 小規模とは、表層及び基層の加熱アスファルト混合物の総使用量が 500t 未満あるいは施工面積が 2,000㎡未満。 厚さは、個々の測定値が 10個に 9個以上の割合で規格値を満足しなければならないとともに、10個の測定値の平均値(X ₁₀)について満足しなければならない。ただし、厚さのデータ数が 10個未満の場合は測定値の平均値は適用しない。	
						幅	-50		—			
3	2	6	12	9	コンクリート舗装工 (転圧コンクリート版工) アスファルト中間層	厚 さ	-9	-12	-3	幅は、延長 80m毎に 1ヶ所の割とし、厚さは、1,000㎡に 1個の割でコアーを採取して測定。	コアー採取について 橋面舗装等でコアー採取により床版等に損傷を与える恐れのある場合は、他の方法によることが出来る。	維持工事においては、平坦性の項目を省略することが出来る。
						幅	-25		—			
3	2	6	12	10	コンクリート舗装工 (転圧コンクリート版工)	厚 さ	-15	-4.5		厚さは、各車線の中心付近で型枠据付後各車線 200m毎に水糸又はレベルにより 1測線当たり横断方向に 3ヶ所以上測定、幅は、延長 80m毎に 1ヶ所の割で測定、平坦性は各車線毎に版縁から 1mの線上、全延長とする。		
						幅	-35		—			
						平 坦 性	—	転圧コンクリートの硬化後、3mプロファイルメーターにより(σ)2.4mm以下。				
						目地段差	±2			隣接する各目地に対して、道路中心線及び端部で測定。		

編	章	節	条	枝番	工 種	測定項目	規 格 値			測 定 基 準	測 定 箇 所	摘 要
							個々の測定値 (X)		10個の測定値の平均 (X ₁₀)			
							中規模以上	小規模以下	中規模以上			
3	2	6	13	1	薄層カラー舗装工 (下層路盤工)	基準高▽	±40	±50	—	基準高は、延長 40m毎に 1ヶ所の割とし、道路中心線及び端部で測定。厚さは、各車線 200m毎に 1ヶ所、200m以下のものは 2ヶ所以上を掘り起こして測定。幅は、延長 80m毎に 1ヶ所の割に測定。	工事規模の考え方 中規模とは、1層あたりの施工面積が 2,000 m ² 以上とする。 小規模とは、表層及び基層の加熱アスファルト混合物の総使用量が 500t 未満あるいは施工面積が 2,000 m ² 未満。 厚さは、個々の測定値が 10個に 9個以上の割合で規格値を満足しなければならないとともに、10個の測定値の平均値(X ₁₀)について満足しなければならない。ただし、厚さのデータ数が 10個未満の場合は測定値の平均値は適用しない。	
						厚 さ	—45	—	—15			
						幅	—50	—	—			
3	2	6	13	2	薄層カラー舗装工 (上層路盤工) 粒度調整路盤工	厚 さ	-25	-30	-8	幅は、延長 80m毎に 1ヶ所の割とし、厚さは、各車線 200m毎に 1ヶ所を掘り起こして測定。		
						幅	—50	—	—			

出来形管理基準及び規格値

編	章	節	条	枝番	工 種	測定項目	規 格 値			測 定 基 準	測 定 箇 所	摘 要	単位：mm
							個々の測定値 (X)		10個の測定値の平均 (X ₁₀)				
							中規模以上	小規模以下					
3	2	6	13	3	薄層カラー舗装工 (上層路盤工) セメント(石灰)安定処理工	厚 さ	-25	-30	-8	幅は、延長80m毎に1ヶ所の割とし、厚さは、1,000 m ² に1個の割でコアーを採取もしくは掘り起こして測定。	工事規模の考え方 中規模とは、1層あたりの施工面積が2,000 m ² 以上とする。 小規模とは、表層及び基層の加熱アスファルト混合物の総使用量が500t未滿あるいは施工面積が2,000 m ² 未滿。 厚さは、個々の測定値が10個に9個以上の割合で規格値を満足しなければならないとともに、10個の測定値の平均値(X ₁₀)について満足しなければならない。ただし、厚さのデータ数が10個未滿の場合は測定値の平均値は適用しない。		
						幅	-50		—				
3	2	6	13	4	薄層カラー舗装工 (加熱アスファルト安定処理工)	厚 さ	-15	-20	-5	幅は、延長80m毎に1ヶ所の割とし、厚さは、1,000 m ² に1個の割でコアーを採取して測定。	コアー採取について 橋面舗装等でコアー採取により床版等に損傷を与える恐れのある場合は、他の方法によることが出来る。		
						幅	-50		—				
3	2	6	13	5	薄層カラー舗装工 (基層工)	厚 さ	-9	-12	-3	幅は、延長80m毎に1ヶ所の割とし、厚さは、1,000 m ² に1個の割でコアーを採取して測定。			
						幅	-25		—				

編	章	節	条	枝番	工 種	測定項目	規 格 値			測 定 基 準	測 定 箇 所	摘 要
							個々の測定値 (X)		10 個の測定値の平均 (X ₁₀)			
							中規模以上	小規模以下				
3	2	6	14	1	ブロック舗装工 (下層路盤工)	基準高▽	±40	±50	—	基準高は、延長 40m毎に 1ヶ所の割とし、道路中心線及び端部で測定。 厚さは、各車線 200m毎に 1ヶ所を掘り起こして測定。 幅は、延長 80m毎に 1ヶ所の割に測定。	工事規模の考え方 中規模とは、1 層あたりの施工面積が 2,000 m ² 以上とする。 小規模とは、表層及び基層の加熱アスファルト混合物の総使用量が 500t 未満あるいは施工面積が 2,000 m ² 未満。 厚さは、個々の測定値が 10 個に 9 個以上の割合で規格値を満足しなければならないとともに、10 個の測定値の平均値 (X ₁₀) について満足しなければならない。ただし、厚さのデータ数が 10 個未満の場合は測定値の平均値は適用しない。	
						厚さ	—45	—	—15			
						幅	—50	—	—			
3	2	6	14	2	ブロック舗装工 (上層路盤工) 粒度調整路盤工	厚 さ	—25	—30	—8	幅は、延長 80m毎に 1ヶ所の割とし、厚さは、各車線 200m毎に 1ヶ所を掘り起こして測定。		
						幅	—50	—	—			

編	章	節	条	枝番	工 種	測定項目	規 格 値			測 定 基 準	測 定 箇 所	摘 要
							個々の測定値 (X)		10個の測定値の平均 (X ₁₀)			
							中規模以上	小規模以下				
3	2	6	14	3	ブロック舗装工 (上層路盤工) セメント(石灰) 安定処理工	厚 さ	-25	-30	-8	幅は、延長80m毎に1ヶ所の割とし、厚さは、1,000 m ² に1個の割でコアーを採取もしくは掘り起こして測定。	工事規模の考え方 中規模とは、1層あたりの施工面積が2,000 m ² 以上とする。 小規模とは、表層及び基層の加熱アスファルト混合物の総使用量が500t未滿あるいは施工面積が2,000 m ² 未滿。 厚さは、個々の測定値が10個に9個以上の割合で規格値を満足しなければならないとともに、10個の測定値の平均値(X ₁₀)について満足しなければならない。ただし、厚さのデータ数が10個未滿の場合は測定値の平均値は適用しない。	
						幅	-50		—			
3	2	6	14	4	ブロック舗装工 (加熱アスファルト安定処理工)	厚 さ	-15	-20	-5	幅は、延長80m毎に1ヶ所の割とし、厚さは、1,000 m ² に1個の割でコアーを採取して測定。	コアー採取について 橋面舗装等でコアー採取により床版等に損傷を与える恐れのある場合は、他の方法によることが出来る。	
						幅	-50		—			
3	2	6	14	5	ブロック舗装工 (基層工)	厚 さ	-9	-12	-3	幅は、延長80m毎に1ヶ所の割とし、厚さは、1,000 m ² に1個の割でコアーを採取して測定。		
						幅	-25		—			

出来形管理基準及び規格値

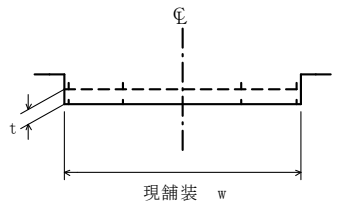
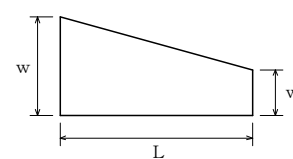
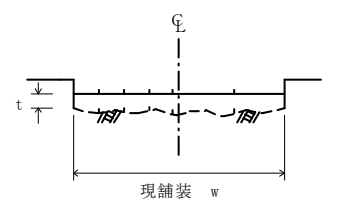
編	章	節	条	枝番	工 種	測定項目	規 格 値		測 定 基 準	測 定 箇 所	摘 要	単位：mm
							個々の測定値 (X)	平均の測定値 (X ₁₀)				
3	2	6	15		路面切削工	厚 さ t	-7	-2	厚さは 40m毎に現舗装高切削後の基準高の差で算出する。 測定点は車道中心線、車道端及びその中心とする。 延長 40m未満の場合は、2ヶ所/施工箇所とする。 断面状況で、間隔、測点数を変えることが出来る。 測定方法は自動横断測定法によることが出来る。			
						幅 w	-25	-				
3	2	6	16		舗装打換え工	路盤工	幅 w	-50	各層毎1ヶ所/1 施工箇所			
							延長L	-100				
							厚さt	該当工種				
						舗設工	幅 w	-25				
							延長L	-100				
							厚さt	該当工種				
3	2	6	17		オーバーレイ工	厚 さ t	-9	厚さは 40m毎に現舗装高とオーバーレイ後の基準高の差で算出する。 測定点は車道中心線、車道端及びその中心とする。 幅は、延長 80m毎に1ヶ所の割とし、延長 80m未満の場合は、2ヶ所/施工箇所とする。 断面状況で、間隔、測点数を変えることが出来る。				
						幅 w	-25					
						延 長 L	-100					
						平坦性	-					3mプロフィールメーター (σ)2.4mm 以下 直読式 (足付き) (σ)1.75mm 以下

編	章	節	条	枝番	工 種	測 定 項 目	規 格 値	測 定 基 準	測 定 箇 所	摘 要
3	2	7	2		路床安定処理工	基 準 高 ∇	± 50	延長 40m 毎に 1ヶ所の割で測定。 基準高は、道路中心線及び端部で測定。 厚さは中心線及び端部で測定。		
						施 工 厚 さ t	-50			
						幅 w	-100			
						延 長 L	-200			
3	2	7	3		置換工	基 準 高 ∇	± 50	施工延長 40m (測点間隔 25m の場合は 50m) につき 1ヶ所、延長 40m (50m) 以下のものは 1 施工箇所につき 2ヶ所。 厚さは中心線及び端部で測定。		
						置 換 厚 さ t	-50			
						幅 w	-100			
						延 長 L	-200			

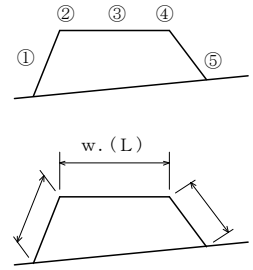
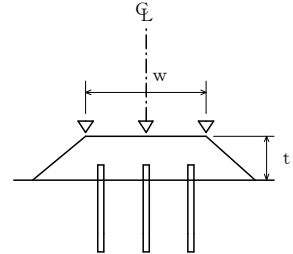
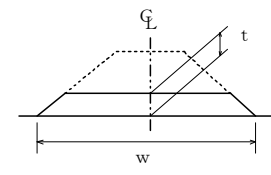
編	章	節	条	枝番	工 種	測 定 項 目	規 格 値	測 定 基 準	測 定 箇 所	摘 要
3	2	7	4		表層安定処理工 (サンドマット海上)	基 準 高 ∇	特記仕様書に明 示	施工延長 10mにつき、1 測点当たり 5 点以上測定。 w. (L) は施工延長 40mにつき 1ヶ所、80m以下のものは 1 施工箇所につき 3ヶ所。 (L) はセンターライン及び表裏法肩で行う。		
						法 長 l	-500			
						天 端 幅 w	-300			
						天端延長 L	-500			
3	2	7	5		パイルネット工	基 準 高 ∇	± 50	施工延長 40m (測点間隔 25mの場合は 50m) につき 1ヶ所。 厚さは中心線及び両端で掘り起こして測定。 杭については、当該杭の項目に準ずる。		
						厚 さ t	-50			
						幅 w	-100			
						延 長 L	-200			
3	2	7	6		サンドマット工	施工厚さ t	-50	施工延長 40m (測点間隔 25mの場合は 50m) につき 1ヶ所。 厚さは中心線及び両端で掘り起こして測定。		
						幅 w	-100			
						延 長 L	-200			

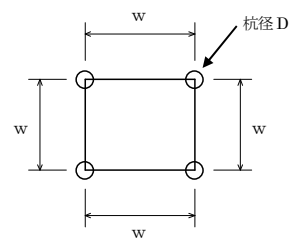
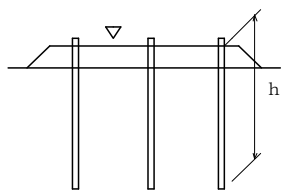
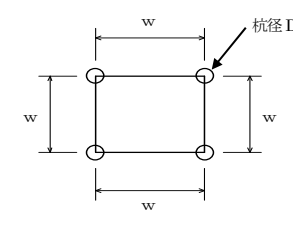
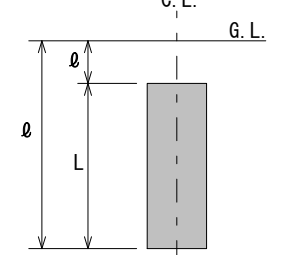
編	章	節	条	枝番	工 種	測 定 項 目	規 格 値	測 定 基 準	測 定 箇 所	摘 要	
3	土	一	地	7	盤	パーチカルドレーン工 (サンドドレーン工) (ペーパードレーン工) (袋詰式サンドドレーン工)	位置・間隔w	±100	100本に1ヶ所。 100本以下は2ヶ所測定。1ヶ所に4本測定。 ただし、ペーパードレーンの杭径は対象外とする。		
							杭 径 D	設計値以上			
							打 込 長 さ h	設計値以上			
					8	締固め改良工 (サンドコンパクション サンドドレーン、サンド コンパクションパイルの 砂投入量)	サンドドレーン、袋詰式 サンドドレーン、サンド コンパクションパイルの 砂投入量	—	全本数 計器管理にかえることができる。		
											
								※余長は、適用除外			
3	土	一	地	9	盤	固結工 (粉体噴射攪拌工) (高圧噴射攪拌工) (スラリー攪拌工) (生石灰パイル工)	基準高▽	-50	100本に1ヶ所。 100本以下は2ヶ所測定。 1ヶ所に4本測定。		
							位置・間隔w	D/4以内			
							杭 径 D	設計値以上			
							深 度 L	設計値以上	全本数 L = $\varnothing_1 - \varnothing_2$ \varnothing_1 は改良体先端深度 \varnothing_2 は改良体天端深度		
											

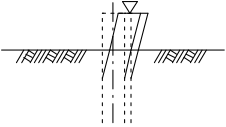
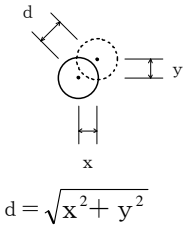
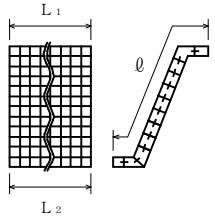
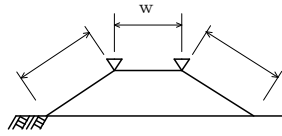
編	章	節	条	枝番	工 種	測 定 項 目	規 格 値	測 定 基 準	測 定 箇 所	摘 要
3	2	10	5	1	土留・仮締切工 (H鋼杭) (鋼矢板)	基 準 高 ∇	± 100	基準高は施工延長 40m (測点間隔 25mの場合は 50m) につき 1ヶ所。延長 40m (又は 50m) 以下のものは、1 施工箇所につき 2ヶ所。 (任意仮設は除く)		
						根 入 長	設計値以上			
3	2	10	5	2	土留・仮締切工 (アンカー工)	削 孔 深 さ ℓ	設計深さ以上	全数 (任意仮設は除く)		
						配 置 誤 差 d	100			
3	2	10	5	3	土留・仮締切工 (連節ブロック張り工)	法 長 ℓ	-100	施工延長 40m (測点間隔 25mの場合は 50m) につき 1ヶ所、延長 40m (又は 50m) 以下のものは 1 施工箇所につき 2ヶ所。		
						延 長 L_1 L_2	-200			
3	2	10	5	4	土留・仮締切工 (締切盛土)	基 準 高 ∇	-50	施工延長 50mにつき 1ヶ所。 延長 50m以下のものは 1 施工箇所につき 2ヶ所。 (任意仮設は除く)		
						天 端 幅 w	-100			
						法 長 ℓ	-100			

出来形管理基準及び規格値

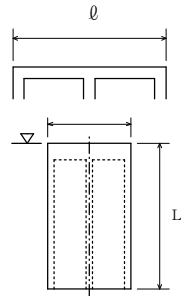
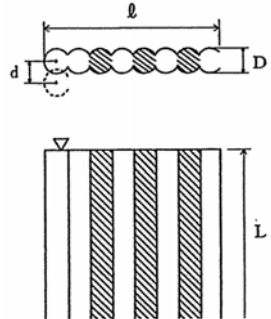
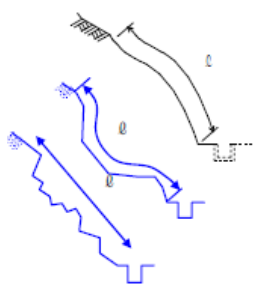
編	章	節	条	枝番	工 種	測 定 項 目	規 格 値	測 定 基 準	測 定 箇 所	摘 要 単 位 : mm	
3	2	10	5	5	土留・仮締切工 (中詰盛土)	基 準 高 ▽	-50	施工延長 50mにつき 1ヶ所。 延長 50m以下のものは、1 施工箇所につき 2ヶ所。 (任意仮設は除く)			
3	2	10	9	地中連続壁工(壁式)	基 準 高 ▽	±50	基準高は施工延長 40m (測点間隔 25mの場合は 50m) につき 1ヶ所。延長 40m (又は 50m) 以下のものについては 1 施工箇所につき 2ヶ所。 変位は施工延長 20m (測点間隔 25mの場合は 25m) につき 1ヶ所。延長 20m (又は 25m) 以下のものは 1 施工箇所につき 2ヶ所。				
					連壁の長さ l	-50					
					変 位	300					
					壁 体 長 L	-200					
3	2	10	10	地中連続壁工(柱列式)	基 準 高 ▽	±50	基準高は施工延長 40m (測点間隔 25mの場合は 50m) につき 1ヶ所。延長 40m (又は 50m) 以下のものについては 1 施工箇所につき 2ヶ所。 変位は施工延長 20m (測点間隔 25mの場合は 25m) につき 1ヶ所。延長 20m (又は 25m) 以下のものは 1 施工箇所につき 2ヶ所。		D : 杭径		
					連壁の長さ l	-50					
					変 位	D/4 以内					
					壁 体 長 L	-200					
3	2	10	22	法面吹付工	法 長 □	$l < 3m$	-50	施工延長 40mにつき 1ヶ所、40m以下のものは 1 施工箇所につき 2ヶ所。測定断面に凹凸があり、曲線法長の測定が困難な場合は直線法長とする。 200 m ² につき 1ヶ所以上、200 m ² 以下は 2ヶ所をせん孔により測定。 1 施工箇所毎			
						$l \geq 3m$	-100				
					厚 さ t	$t < 5cm$	-10				
						$t \geq 5cm$	-20				
					但し、吹付面に凹凸がある場合の最小吹付厚は、設計厚の 50%以上とし、平均厚は設計厚以上						
					延 長 L	-200					

編	章	節	条	枝番	工 種	測 定 項 目	規 格 値	測 定 基 準	測 定 箇 所	摘 要						
3	土	2	12	1	1	鋳造費 (金属支承工)	上下	孔の直径差	+2 -0	製品全数を測定。						
							下部	構造	物との			中心	センターボスを基準にした孔位置のずれ			
													≤1000mm	1以下		
													センターボスを基準にした孔位置のずれ			
													>1000mm	1.5以下		
							アン	カー	ボ			ルト	孔	孔の直径	≤100mm	+3 -1
														>100mm	+4 -2	
							孔の中心距離		JIS B 0403-95 CT13							
							セ	ン	タ			ー	ボ	ボスの直径	+0 -1	
														ボスの高さ	+1 -0	

編	章	節	条	枝番	工 種	測 定 項 目	規 格 値	測 定 基 準	測 定 箇 所	摘 要					
3	土 木 工 事 共 通 編	2	一 般 施 工	12	工 場 製 作 工 共 通	1	1	鋳造費 (金属支承工)	上沓の橋軸及び直角方向の長さ寸法	JIS B 0403-95 CT13	製品全数を測定。 ※1 片面削り加工も含む ※2 ただし、ソールプレート接触面の橋軸直角方向の長さ寸法に対してはCT13を適用する				
									全移動量 ϕ	$\phi \leq 300\text{mm}$				± 2	
										$\phi > 300\text{mm}$				$\pm \phi / 100$	
									組立絶対高さ H	上、下面加工仕上げ				± 3	
										コンクリート構造用				$H \leq 300\text{mm}$	± 3
														$H > 300\text{mm}$	($H / 200 + 3$) 小数点以下切り捨て
									普通寸法	鋳放し長さ寸法 ※1、※2				JIS B 0403-95 CT14	
										鋳放し肉厚寸法 ※1				JIS B 0403-95 CT15	
										削り加工寸法				JIS B 0405-91 粗級	
										ガス切断寸法				JIS B 0417-79 B級	
3	土 木 工 事 共 通 編	2	一 般 施 工	12	工 場 製 作 工 共 通	1	2	鋳造費 (大型ゴム支承工)	幅 w, L, D ≤ 500	0 ~ +5	製品全数を測定。 平面度：1個のゴム支承の厚さ (t) の最大相対誤差				
									長さ L, D $500 < w, L, D \leq 1500\text{mm}$	0 ~ +1%					
									直径 D $1500 < w, L, D$	0 ~ +15					
									厚さ t	$t \leq 20\text{mm}$				0 ~ +1	
										$20 < t \leq 160$				$\pm 2.5\%$	
										$160 < t$				+4	
									平面度					1	

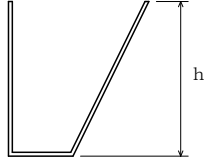
編	章	節	条	枝番	工 種	測 定 項 目 規 格 値		測 定 基 準	測 定 箇 所	摘 要
3	2	12	1	3	仮設材製作工	部 材	部材長 ℓ (m)	$\pm 3 \cdots \cdots$ $\ell \leq 10$ $\pm 4 \cdots \cdots$ $\ell > 10$	図面の寸法表示箇所にて測定。	
3	2	12	1	4	刃口金物製作工		刃口高さ h (m)	$\pm 2 \cdots \cdots$ $h \leq 0.5$ $\pm 3 \cdots \cdots$ $0.5 < h \leq 1.0$ $\pm 4 \cdots \cdots$ $1.0 < h \leq 2.0$	図面の寸法表示箇所にて測定。	
						外周長 L (m)	$\pm (10+L/10)$			

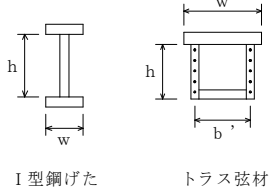
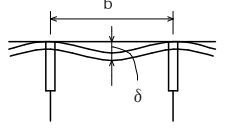
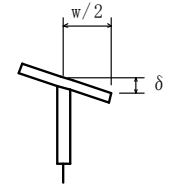
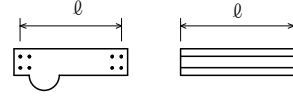
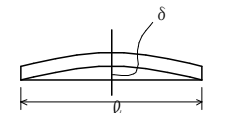
編	章	節	条	枝番	工 種	測 定 項 目	規 格 値	測 定 基 準		測 定 箇 所	摘 要
								鋼桁等	トラス・アーチ等		
3	2	12	3	1	桁製作工 (仮組立による検査を実施する場合) ※シミュレーション仮組立検査も含む	フランジ幅 w (m) 腹板高 h (m) 腹板間隔 b' (m)	±2…… w ≤ 0.5	主桁・主構 各支点及び各支間中央付近を測定。 床組など 構造別に、5部材につき1個抜き 取った部材の中央付近を測定。 なお、JISマーク表示品を使用する場合は、製造工場の発行する JIS に基づく試験成績表に替えることができる。		 I型鋼げた トラス弦材	
							±3…… 0.5 < w ≤ 1.0				
							±4…… 1.0 < w ≤ 2.0				
							±(3+w/2)				
							2.0 < w				
部 材 精 度	板 の 平 面 度 δ (mm)	鋼桁及びトラス 等の部材の腹板	h/250	主桁 各支点及び各支間中央付近を測定。 h：腹板高 (mm) b：腹板又はリブの間隔 (mm) w：フランジ幅 (mm)							
	箱桁及びトラス 等のフランジ鋼 床版のデッキブ レート	b/150									
	フランジの直角度 δ (mm)	w/200									
部 材 長 ℓ (m)	鋼桁 トラス、 アーチなど	±3…… ℓ ≤ 10	原則として仮組立をしない状態の部材について、主要部材全数を測定。								
		±4…… ℓ > 10									
部 材 長 ℓ (m)	トラス、 アーチなど	±2…… ℓ ≤ 10									
		±3…… ℓ > 10									
		圧縮材の曲がり δ (mm)	ℓ/1000	—	主要部材全数を測定。 ℓ：部材長 (mm)						

※規格値の w, ℓ に代入する数値は m 単位の数値である。

ただし、「板の平面度 δ, フランジの直角度 δ, 圧縮材の曲り δ」の規格値の h, b, w, ℓ に代入する数値は mm 単位の数値とする。

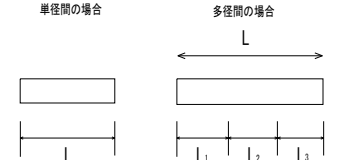
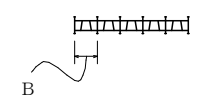
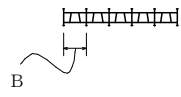
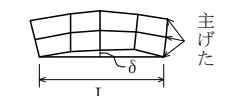
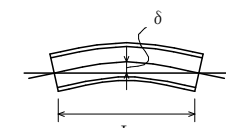
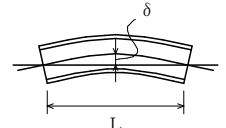
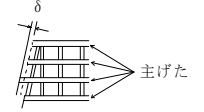
編	章	節	条	枝番	工 種	測 定 項 目	規 格 値	測 定 基 準		測 定 箇 所	摘 要																										
								鋼桁等	トラス・アーチ等																												
3	2	12	3	1	桁製作工 (仮組立による検査を実施する場合) ※シミュレーション仮組立検査も含む	全長 L (m) 支間長 L _n (m)	±(10+L ₁ /10) ±(10+L ₂ /10)	各桁毎に全数を測定。	単径間の場合 多径間の場合 																												
											主桁、主構の中心間距離 B (m)	±4⋯⋯B≤2 ±(3+B/2) ⋯⋯B>2	各支点及び各支間中央付近を測定。																								
															主構の組立高さ h (m)	±5⋯⋯h≤5 ±(2.5+h/2) ⋯⋯h>5	—	両端部及び中心部を測定。																			
																				主桁、主構の通り δ (mm)	5+L/5⋯⋯ L≤100 25⋯⋯L>100	最も外側の主桁又は主構について支点及び支間中央の1点を測定。 L：測線上 (m)															
																								主桁、主構のそり δ (mm)	-5~+5⋯⋯L≤20 -5~+10⋯⋯ 20<L≤40 -5~+15⋯⋯ 40<L≤80 -5~+25⋯⋯ 80<L≤200	各主桁について 10 ~12m間隔を測定。 L：主桁の 支間長 (m)	各主構の各格点を測定。 L：主構の支間長 (m)										
																													主桁、主構の橋端における出入差 δ (mm)	設計値±10	どちらか一方の主桁（主構）端を測定。						
																																	主桁、主構の鉛直度 δ (mm)	3+h/1,000	各主桁の両端部を測定。 h：主桁の高さ (mm)	支点及び支間中央付近を測定。 h：主構の高さ (mm)	

※規格値のL, B, h に代入する数値はm単位の数値である。
ただし、「主桁、主構の鉛直度δ」の規格値のhに代入する数値はmm単位の数値とする。

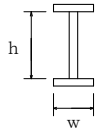
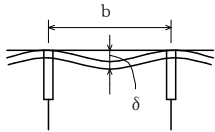
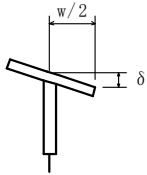
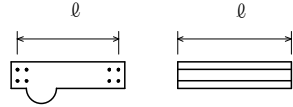
編	章	節	条	枝番	工 種	測 定 項 目	規 格 値	測 定 基 準	測 定 箇 所	摘 要
3	2	12	3	2	桁製作工 (仮組立検査を実施しない場合)	フランジ幅 w (m)	±2…… w ≤ 0.5	主桁、主構 各支点及び各支間中央付近を測定。 床組など 構造別に、5部材につき1個抜き取った部材の中央付近を測定。	 <p>I型鋼げた</p>	
						腹板高 h (m)	±3…… 0.5 < w ≤ 1.0			
						腹板間隔 b' (m)	±4…… 1.0 < w ≤ 2.0			
							±(3 + w/2) 2.0 < w			
部	板の腹板	鋼桁等の部材の腹板	h/250	主桁 各支点及び各支間中央付近を測定。						
材	箱桁等のフランジ鋼床版のデッキプレート	b/150	h：腹板高 (mm) b：腹板又はリブの間隔 (mm) w：フランジ幅 (mm)							
精	フランジの直角度 δ (mm)	w/200								
度	部材長 ℓ (m)	鋼桁	±3…… ℓ ≤ 10 ±4…… ℓ > 10	主要部材全数を測定。						

※規格値のwに代入する数値はmm単位の数値である。

ただし、「板の平面度δ、フランジの直角度δ」の規格値のh、b、wに代入する数値はmm単位の数値とする。

編	章	節	条	枝番	工 種	測 定 項 目	規 格 値	測 定 基 準	測 定 箇 所	摘 要		
3	土 木 工 事 共 通 編	2	12	3	桁製作工 (鋼製堰堤製作工(仮組立時))	部材の水平度	10	全数を測定。	<p>図 a 格子形鋼製砂防ダム 図 b 鋼製スリットダム A型 図 c 鋼製スリットダム B型 図 d 鋼製L型スリットダム</p>			
						堤 長 L	±30					
						堤 長 ℓ	±10					
						堤 幅 W	±30					
						堤 幅 w	±10					
						高 さ H	±10					
						ベースプレートの高さ	±10					
						本体の傾き	±H/500					
3	土 木 工 事 共 通 編	2	12	4	検査路製作工	部材	部材長 ℓ (m)	$\pm 3 \cdots \cdots \ell \leq 10$ $\pm 4 \cdots \cdots \ell > 10$	図面の寸法表示箇所にて測定。			
3	土 木 工 事 共 通 編	2	12	5	鋼製伸縮継手製作工	部材	部材長w (m)	0~+30	製品全数を測定。			
						仮組立時	組合せる伸縮装置との高さの差 δ_1 (mm)	設計値 ±4				両端及び中央部付近を測定。
							フィンガーの食い違い δ_2 (mm)	±2	<p>(実測値) δ_2</p>			

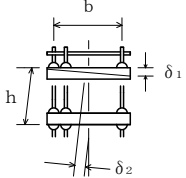
編	章	節	条	枝番	工 種	測 定 項 目	規 格 値	測 定 基 準	測 定 箇 所	摘 要	
3 土 木 工 事 共 通 編	2 一 般 施 工	12 工 場 製 作 工 共 通	6		落橋防止装置製作工	部	部材長 l (m)	$\pm 3 \cdots \cdots$ $l \leq 10$	図面の寸法表示箇所にて測定。		
						材		$\pm 4 \cdots \cdots$ $l > 10$			
3 土 木 工 事 共 通 編	2 一 般 施 工	12 工 場 製 作 工 共 通	7		橋梁用防護柵製作工	部	部 材 長 l (m)	$\pm 3 \cdots \cdots$ $l \leq 10$	図面の寸法表示箇所にて測定。		
						材		$\pm 4 \cdots \cdots$ $l > 10$			
3 土 木 工 事 共 通 編	2 一 般 施 工	12 工 場 製 作 工 共 通	8		アンカーフレーム製作工	上 面 水 平 度 δ_1 (mm)	$b/500$	軸心上全数測定。			
						鉛 直 度 δ_2 (mm)	$h/500$				
						仮組立時 高さ h (mm)	± 5				

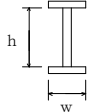
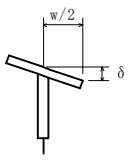
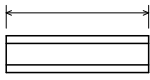
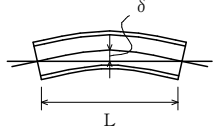
編	章	節	条	枝番	工 種	測 定 項 目	規 格 値	測 定 基 準	測 定 箇 所	摘 要	
3 土 木 工 事 共 通 編	2 一 般 施 工	12 工 場 製 作 工 共 通	9		プレビーム用桁製作工	部 材	フランジ幅 w (m) 腹板高 h (m)	$\pm 2 \cdots w \leq 0.5$ $\pm 3 \cdots$ $0.5 < w \leq 1.0$ $\pm 4 \cdots$ $1.0 < w \leq 2.0$ $\pm (3+w/2) \cdots 2.0 < w$	各支点及び各支間中央付近を測定。	 I型鋼げた	
							フランジの直角度 δ (mm)	$w/200$	各支点及び各支間中央付近を測定。		
							部材長 ℓ (m)	$\pm 3 \cdots \ell \leq 10$ $\pm 4 \cdots \ell > 10$	原則として仮組立をしない部材について主要部材全数で測定。		
							仮組立時 主桁のそり δ	$-5 \sim +5$ $\cdots L \leq 20$ $-5 \sim +10$ $\cdots 20 < L \leq 40$	各主桁について 10～12m 間隔を測定。		
3 土 木 工 事 共 通 編	2 一 般 施 工	12 工 場 製 作 工 共 通	10		鋼製排水管製作工	部 材	部材長 ℓ (m)	$\pm 3 \cdots$ $\ell \leq 10$ $\pm 4 \cdots$ $\ell > 10$	図面の寸法表示箇所で測定。		

編	章	節	条	枝番	工 種	測 定 項 目	規 格 値	測 定 基 準	測 定 箇 所	摘 要
3	2	12	11		工場塗装工	塗 膜 厚	<p>a. ロット塗膜厚の平均値は、目標塗膜厚合計値の90%以上。</p> <p>b. 測定値の最小値は、目標塗膜厚合計値の70%以上。</p> <p>c. 測定値の分布の標準偏差は、目標塗膜厚合計値の20%以下。ただし、測定値の平均値が目標塗膜厚合計値より大きい場合はこの限りではない。</p>	<p>外面塗装では、無機ジグリッチペイントの塗付後と上塗り終了時に測定。</p> <p>1 ロットの大きさは、500 m²とする。</p> <p>1 ロット当たり測定数は25点とし、各点の測定は5回を行い、その平均値をその点の測定値とする。ただし、1 ロットの面積が200 m²に満たない場合は10 m²ごとに1点とする。</p>		

出来形管理基準及び規格値

編	章	節	条	枝番	工 種	測 定 項 目	規 格 値	測 定 基 準	測 定 箇 所	摘 要 単位：mm
3	土	2	13		架設工（鋼橋） （クレーン架設） （ケーブルクレーン架設） （ケーブルエレクション架設） （架設桁架設） （送出し架設） （トラバラークレーン架設）	全 長 L_1 (m) 支間長 L_2 (m)	$\pm(20+L_1/5)$ $\pm(20+L_2/5)$	各桁毎に全数測定。 L ：主桁・主構の支間長 (m)		
						通 り δ (mm)	$\pm(10+2L/5)$	L ：主桁・主構の支間長 (m)		
						そ り δ (mm)	$\pm(25+L/2)$	主桁、主構を全数測定。 L ：主桁・主構の支間長 (m)		
						※主桁、主構の 中心間距離 B (m)	$\pm 4 \dots\dots$ $B \leq 2$ $\pm(3+B/2) \dots\dots$ $B > 2$	各支点及び各支間中央付近を測定。		
						※主桁の橋端に おける出入差 δ (mm)	設計値 ± 10	どちらか一方の主桁（主構）端を測定。		
						※主桁、主構の 鉛直度 δ (mm)	$3+h/1,000$	各主桁の両端部を測定。 h ：主桁・主構の高さ (mm)		
						※現場継手部 のすき間 δ_1, δ_2 (mm)	設計値 ± 5	主桁、主構の全継手数の $1/2$ を 測定。 δ_1, δ_2 のうち大きいもの 設計値が 5 mm 以下の場合、マイナス側については設計 値以上とする。		
								※は仮組立検査を実施しない工事に適用。		

※規格値の L, B に代入する数値は m 単位の数値である。

ただし、「主桁、主構の鉛直度 δ 」の規格値の h に代入する数値は mm 単位の数値とする。

出来形管理基準及び規格値

単位：mm

編	章	節	条	枝番	工 種	測 定 項 目	規 格 値	測 定 基 準	測 定 箇 所	摘 要
3	2	13			架設工 (コンクリート橋) (クレーン架設) (架設桁架設) 架設工支保工 (固定) (移動) 架設桁架設 (片持架設) (押し架設)	全 長・支 間	—	各桁毎に全数測定。 一連毎の両端及び支間中央について各上下間を測定。 主桁を全数測定。		
						桁の中心間距離	—			
						そ り	—			
3	2	14	2	1	植生工 (種子吹付工) (張芝工) (筋芝工) (市松芝工) (植生シート工) (植生マット工) (植生筋工) (人工張芝工) (植生穴工)	切	$\varnothing < 5m$	—200	施工延長 40m (測点間隔 25mの場合は 50m) につき 1ヶ所、延長 40m (又は 50m) 以下のものは 1 施工箇所につき 2ヶ所。	
						土	$\varnothing \geq 5m$	法長の—4%		
						法	$\varnothing < 5m$	—100		
						長	$\varnothing \geq 5m$	法長の—2%		
						□	延 長 L	—200		
3	2	14	2	2	植生工 (厚層基材吹付工) (客土吹付工)	法	$\varnothing < 5m$	—200	施工延長 40mにつき 1ヶ所、40m以下のものは 1 施工箇所につき 2ヶ所。	
						長	$\varnothing \geq 5m$	法長の—4%		
						厚	$t < 5cm$	—10		
						さ	$t \geq 5cm$	—20		
						t	但し、吹付面に凹凸がある場合の最小吹付厚は、設計厚の 50%以上とし、平均厚は設計厚以上。			
	延 長 L	—200	1 施工箇所毎							

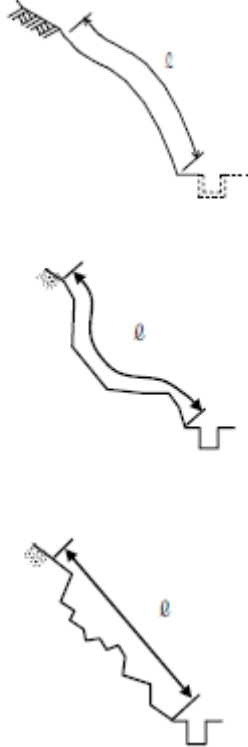
編	章	節	条	枝番	工 種	測 定 項 目	規 格 値	測 定 基 準	測 定 箇 所	摘 要	
3	2	14	3		吹付工（仮設を含む） （コンクリート） （モルタル）	法 長 ℓ	$\ell < 3m$	-50	施工延長 40mにつき 1ヶ所、40m以下のものは 1 施工箇所につき 2ヶ所 測定断面に凹凸があり、曲線法長の測定が困難な場合は直線法長とする。 200 m ² につき 1ヶ所以上、200 m ² 以下は 2ヶ所をせん孔により測定。 但し、吹付面に凹凸がある場合の最小吹付厚は、設計厚の50%以上とし、平均厚は設計厚以上		
							$\ell \geq 3m$	-100			
						厚 さ t	$t < 5cm$	-10			
							$t \geq 5cm$	-20			
						延 長 L	-200	1 施工箇所毎			

出来形管理基準及び規格値

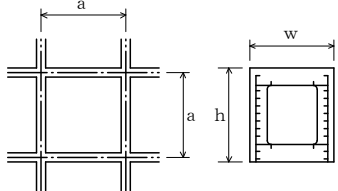
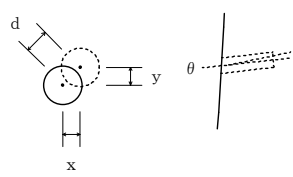
編	章	節	条	枝番	工 種	測 定 項 目	規 格 値	測 定 基 準	測 定 箇 所	摘 要 単位：mm	
3	2	14	4	1	法枠工 (現場打枠工) (現場吹付法枠工)	法 長□	$\varnothing < 10\text{m}$	-100	施工延長 40m (測点間隔 25mの場合は 50m) につき 1ヶ所、延長 40m (又は 50m) 以下のものは 1 施工箇所につき 2ヶ所。 枠延長 100mにつき 1ヶ所、枠延長 100m以下のものは 1 施工箇所につき 2ヶ所。 1 施工箇所毎		曲線部は設計図書による
							$\varnothing \geq 10\text{m}$	-200			
						幅	w	-30			
						高 さ	h	-30			
						吹付枠中心間隔 a	a	±100			
延 長 L	L	-200									
3	2	14	4	2	法枠工 (プレキャスト法枠工)	法 長 \varnothing	$\varnothing < 10\text{m}$	-100	施工延長 40m (測点間隔 25mの場合は 50m) につき 1ヶ所、延長 40m (又は 50m) 以下のものは 1 施工箇所につき 2ヶ所。 1 施工箇所毎		
							$\varnothing \geq 10\text{m}$	-200			
						延 長 L	L	-200			
3	2	14	6		アンカー工	削孔深さ	\varnothing	設計値以上	全数 (任意仮設は除く)		
						配置誤差	d	100			
						せん孔方向	θ	±2.5 度			
									$d = \sqrt{x^2 + y^2}$		

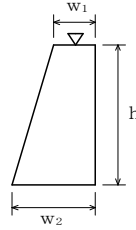
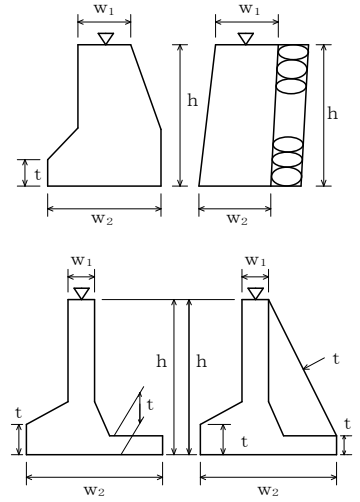
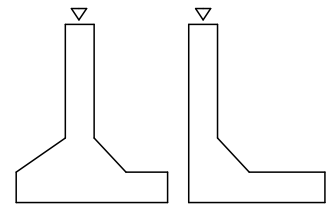

出来形管理基準及び規格値

編	章	節	条	枝番	工 種	測 定 項 目	規 格 値	測 定 基 準	測 定 箇 所	摘 要 単 位 : mm	
3	2	15	1		(一般事項) 場所打擁壁工	基 準 高 ∇	± 50	施工延長 40m (測点間隔 25mの場合は 50m) につき 1ヶ所、延長 40m (又は 50m) 以下のものは 1 施工箇所につき 2ヶ所。			
						厚 さ t	-20				
						裏 込 厚 さ	-50				
						幅 w_1, w_2	-30				
						高 さ h	$h < 3m$				-50
							$h \geq 3m$				-100
延 長 L	-200	1 施工箇所毎									
3	2	15	2		プレキャスト擁壁工	基 準 高 ∇	± 50	施工延長 40m (測点間隔 25mの場合は 50m) につき 1ヶ所、延長 40m (又は 50m) 以下のものは 1 施工箇所につき 2ヶ所。			
						延 長 L	-200				1 施工箇所毎

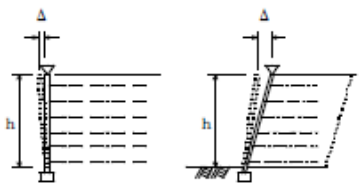
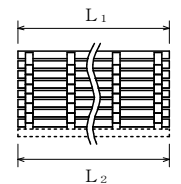
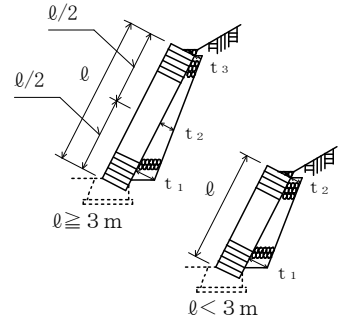
出来形管理基準及び規格値

編	章	節	条	枝番	工 種	測 定 項 目	規 格 値	測 定 基 準	測 定 箇 所	摘 要 単位：mm	
3	2	15	3		補強土壁工 (補強土 [鉄アルメ] 壁工 法) (多数アンカー式補強土工 法) (ジオテキスタイルを用いた補 強土工法)	基準高▽	±50	施工延長 40m (測定間隔 25mの場合は 50m) につき 1ヶ所、延長 40m (又は 50m) 以下のものは 1 施工箇所につき 2ヶ所。			
						高さ h	$h < 3m$				-50
							$h \geq 3m$				-100
						鉛直度 Δ					±0.03h かつ ±300 以内
						控え長さ					設計値以上
延長 L		-200	1 施工箇所毎								
3	2	15	4		井桁ブロック工	基準高▽	±50	施工延長 40m (測点間隔 25mの場合は 50m) につき 1ヶ所、延長 40m (又は 50m) 以下のものは 1 施工箇所につき 2ヶ所。			
						法 長 ℓ	$\ell < 3m$				-50
							$\ell \geq 3m$				-100
						厚さ t_1, t_2, t_3					-50
						延長 L_1, L_2					-200
											

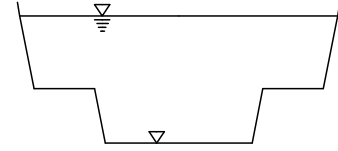
出来形管理基準及び規格値

編	章	節	条	枝番	工 種	測 定 項 目		規 格 値	測 定 基 準	測 定 箇 所	摘 要 単位：mm	
3 土木 工事 共通 編	2 一般 施工	16 浚 渫 工 共 通	3	1	浚渫船運転工 (ポンプ浚渫船)	基準 高 ▽	電気船	200ps	-800~+200	延長方向は、設計図書により指定された測点毎。 横断方向は、5m毎。 また、斜面は法尻、法肩とし必要に応じ中間点も加える。ただし、各測定値の平均値の設計基準高以下であること。		
								500ps	-1000~+200			
								1000ps	-1200~+200			
							ディーゼル船	250ps	-800~+200			
								420ps 600ps	-1000~+200			
								1350ps	-1200~+200			
								幅	-200			
								延 長	-200			
							3 土木 工事 共通 編	2 一般 施工	16 浚 渫 工 共 通			
	幅	-200										
	延 長	-200										
3 土木 工事 共通 編	2 一般 施工	18 床 版 工	2		床版工	基準 高 ▽		±20	基準高は、1 径間当たり 2ヶ所（支点付近）で、1 箇所当たり両端と中央部の 3 点、幅は 1 径間当たり 3ヶ所、厚さは型枠設置時におおむね 10 mに 1ヶ所測定。（床版の厚さは、型枠検査をもって代える。）		注) 新設のコンクリート構造物（橋梁上・下部および重要構造物である内空断面積 25m2 以上のボックスカルバート（工場製作のプレキャスト製品は全ての工種において対象外）の鉄筋の配筋状況及びかぶりについては、「非破壊試験によるコンクリート構造物中の配筋状態及びかぶり測定要領（案）」も併せて適用する。	
								幅 w				0~+30
								厚 さ t				-10~+20
								鉄筋のかぶり	設計値以上			1 径間当たり 3 断面（両端及び中央）測定。1 断面の測定箇所は断面変化毎 1ヶ所とする。
								鉄筋の有効高さ	±10			
								鉄 筋 間 隔	±20			
		上記 鏝筋の有効高さがマイナスの場合	±10	1 径間当たり 3 箇所（両端及び中央）測定。1ヶ所の測定は、橋軸方向の鉄筋は全数、橋軸直角方向の鉄筋は加工形状毎に 2mの範囲を測定。								

出来形管理基準及び規格値

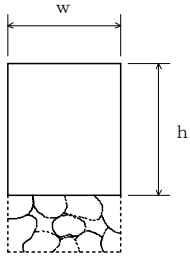
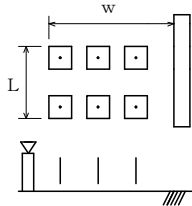
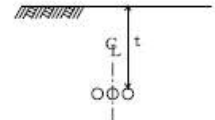
編	章	節	条	枝番	工 種	測 定 項 目	規 格 値	測 定 基 準	測 定 箇 所	摘 要 単位：mm
6 河川編	1 築堤 護岸工	7 法 覆 護 岸 工	4		護岸付属物工	幅 w	-30	各格子間の中央部1ヶ所を測定。		
						高 さ h	-30			
6 河川編	1 築堤・ 護岸	10 水 制 工	8		杭出し水制工	基 準 高 ∇	± 50	1組毎		
						幅 w	± 300			
						方 向	$\pm 7^\circ$			
						延 長 L	-200			
6 河川編	1 築堤・ 護岸	13 光 ケ ー プ ル 配 管 工	3		配管工	埋設深	0～+50	接続部（地上機器部）間毎に1ヶ所。		
						延長 L	-200	接続部（地上機器部）間毎で全数。 【管路センターで測定】		

出来形管理基準及び規格値

編	章	節	条	枝番	工 種	測 定 項 目	規 格 値	測 定 基 準	測 定 箇 所	摘 要 単位：mm
6 河川編	1 築堤・護岸	13 光ケーブル配管工	4		ハンドホール工	基準高 ▽	±30	1ヶ所毎 ※は現場打部分のある場合		
						※厚さ $t_1 \sim t_5$	-20			
						※幅 w_1, w_2	-30			
						※高さ h_1, h_2	-30			
6 河川編	3 樋門・樋管	5 樋門・樋管本体内工	6	1	函渠工 (本体内工)	基準高 ▽	±30	柔構造樋門の場合は埋戻前（載荷前）に測定する。		
						厚さ $t_1 \sim t_8$	-20	函渠寸法は、両端、施工継手箇所及び図面の寸法表示箇所にて測定。		
						幅 w_1, w_2	-30	門柱、操作台等は、図面の寸法表示箇所にて測定。		
						内空幅 w_3	-30	プレキャスト製品使用の場合は、製品寸法を規格証明書で確認するものとし、『基準高』と『延長』を測定。		
						内空高 h_1	±30			
						延長 L	-200			
6 河川編	3 樋門・樋管	5 樋門・樋管本体内工	6	2	函渠工 (ヒューム管) (PC管) (コルゲートパイプ) (ダクタイル鋳鉄管)	基準高 ▽	±30	施工延長 40m（測点間隔 25m の場合は 50m）につき 1ヶ所、延長 40m（又は 50m）以下のものは 1 施工箇所につき 2ヶ所。		
						延長 L	-200	1 施工箇所毎		

出来形管理基準及び規格値

編	章	節	条	枝番	工 種	測 定 項 目	規 格 値	測 定 基 準	測 定 箇 所	摘 要 単位：mm	
6 河川 編	3 樋 門 ・ 樋 管	5 樋 門 ・ 樋 管 本 体 工	7 8		翼壁工 水叩工	基 準 高 ∇	± 30	図面の寸法表示箇所にて測定。			
						厚 さ t	-20				
						幅 w	-30				
						高 さ h	± 30				
						延 長 L	-50				
6 河川 編	4 水 門	6 水 門 本 体 工	7 8 9 10 11		床版工 堰柱工 門柱工 ゲート操作台工 胸壁工	基 準 高 ∇	± 30	図面の寸法表示箇所にて測定。			
						厚 さ t	-20				
						幅 w	-30				
						高 さ h	± 30				
						延 長 L	-50				
6 河川 編	5 堰	6 可 動 堰 本 体 工	13 14		閘門工 土砂吐工	基 準 高 ∇	± 30	図面の寸法表示箇所にて測定。			
						厚 さ t	-20				
						幅 w	-30				
						高 さ h	± 30				
						延 長 L	-50				
6 河川 編	5 堰	7 固 定 堰 本 体 工	8 9 10		堰本体工 水叩工 土砂吐工	基 準 高 ∇	± 30	基準高、幅、高さ、厚さは両端、施工継手箇所及び構造図の寸法表示箇所にて測定。			
						厚 さ t	-20				
						幅 w	-30				
						高 さ h	± 30				
						堰 長 L	L < 20m				-50
							L \geq 20m				-100

出来形管理基準及び規格値

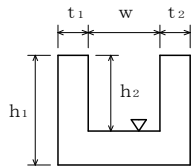
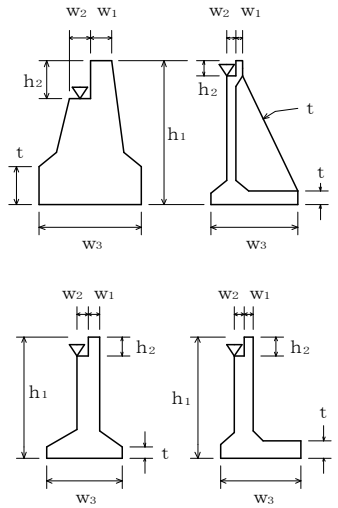
編	章	節	条	枝番	工 種	測 定 項 目	規 格 値	測 定 基 準	測 定 箇 所	摘 要 単位：mm
6 河川 編	5 堰	8 魚 道 工	3		魚道本体工	基 準 高 ∇	± 30	施工延長 40m (測点間隔 25mの場合は 50m) につき 1ヶ所、40m (又は 50m) 以下のものは 1 施工箇所につき 2ヶ所。		
						厚 さ t_1, t_2	-20			
						幅 w	-30			
						高 さ h_1, h_2	-30			
						延 長 L	-200			
6 河川 編	5 堰	9 管 理 橋 下 部 工	2		管理橋橋台工	基 準 高 ∇	± 20	橋軸方向の断面寸法は中央及び両端部、その他は図面の寸法表示箇所にて測定。		
						厚 さ t	-20			
						天 端 幅 w_1 (橋軸方向)	-10			
						天 端 幅 w_2 (橋軸方向)	-10			
						敷 幅 w_3 (橋軸方向)	-50			
						高 さ h_1	-50			
						胸壁の高さ h_2	-30			
						天 端 長 l_1	-50			
						敷 長 l_2	-50			
						胸壁間距離 l	± 30			
						支 点 長 及 び 中心線の変化	± 50			

出来形管理基準及び規格値

編	章	節	条	枝番	工 種	測 定 項 目	規 格 値	測 定 基 準	測 定 箇 所	摘 要 単位：mm
6 河川編	6 排水機場	4 機場本 体工	6		本体工	基準高▽	±30	図面の表示箇所 で測定。		
						厚さ t	-20			
						幅 w	-30			
						高さ h ₁ , h ₂	±30			
						延長 L	-50			
6 河川編	6 排水機場	4 機場本 体工	7		燃料貯油槽工	基準高▽	±30	図面の表示箇所 で測定。		
						厚さ t	-20			
						幅 w	-30			
						高さ h	±30			
						延長 L	-50			
6 河川編	6 排水機場	5 沈砂池 工	7		コンクリート床版工	基準高▽	±30	図面の表示箇所 で測定。		
						厚さ t	-20			
						幅 w	-30			
						高さ h	±30			
						延長 L	-50			

出来形管理基準及び規格値

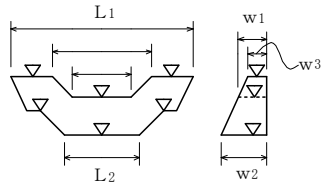
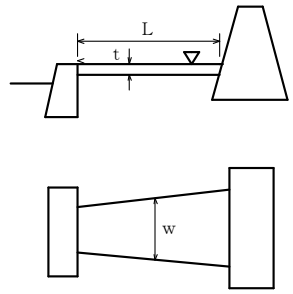
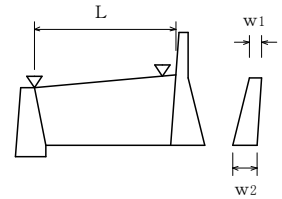
編	章	節	条	枝番	工 種	測 定 項 目	規 格 値	測 定 基 準	測 定 箇 所	摘 要 単位：mm
6 河川 編	7 床 止 め ・ 床 固 め	4 床 止 め 工	6		本 体 工 (床 固 め 本 体 工)	基 準 高 ∇	± 30	図面に表示してある箇所 で測定。		
						天 端 幅 w_1, w_3	-30			
						堤 幅 w_2	-30			
						堤 長 L_1, L_2	-100			
						水 通 し 幅 \square_1, \square_2	± 50			
6 河川 編	7 床 止 め ・ 床 固 め	4 床 止 め 工	8		水 叩 工	基 準 高 ∇	± 30	基準高、幅、延長は図面に表示してある箇所 で測定。 厚さは目地及びその中間点で測定。		
						厚 さ t	-30			
						幅 w	-100			
						延 長 L	-100			
6 河川 編	7 床 止 め ・ 床 固 め	5 床 固 め 工	6		側 壁 工	基 準 高 ∇	± 30	1. 図面の寸法表示箇所 で測定。 2. 上記以外の測定箇所の標準は、天端幅・天端高 で各測点及びジョイント毎に測定。 3. 長さは、天端中心線の水平延長、又は、測点に直 角な水平延長を測定。		
						天 端 幅 w_1	-30			
						堤 幅 w_2	-30			
						長 さ L	-100			

出来形管理基準及び規格値

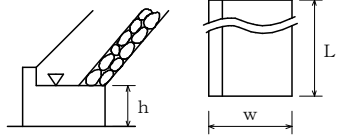
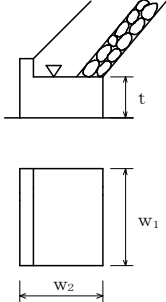
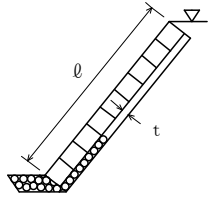
編	章	節	条	枝番	工 種	測 定 項 目	規 格 値	測 定 基 準	測 定 箇 所	摘 要 単位：mm		
7	河川 海岸 編	1	堤防・ 護岸	5	護岸 基礎 工	場所打 コンクリート工	基 準 高 ∇	± 30	施工延長 40m (測点間隔 25mの場合は 50m) につき 1ヶ所、延長 40m (又は 50m) 以下のものは 1 施工箇所につき 2ヶ所。			
							幅 w	-30				
							高 さ h	-30				
							延 長 L	-200				
7	河川 海岸 編	1	堤防・ 護岸	5	護岸 基礎 工	海岸 コンクリート ブロック工	基 準 高 ∇	± 50	ブロック個数 40 個につき 1ヶ所の割で測定。基準高、延長は施工延長 40m (測点間隔 25mの場合は 50m) につき 1ヶ所、延長 40m (又は 50m) 以下のものは 1 施工箇所につき 2ヶ所。			
							ブロック厚 t	-20				
							ブロック縦幅 w_1 ブロック横幅 w_2	-20				
							延 長 L	-200				
7	河川 海岸 編	1	堤防・ 護岸	6	護岸 工	海岸 コンクリート ブロック工	基 準 高 ∇	± 50	施工延長 40m (測点間隔 25mの場合は 50m) につき 1ヶ所、延長 40m (又は 50m) 以下のものは 1 施工箇所につき 2ヶ所。			
							法 長 l	$l < 5\text{ m}$				-100
								$l \geq 5\text{ m}$				$l \times (-2\%)$
							厚 さ t	-50				
延 長 L	-200											

出来形管理基準及び規格値

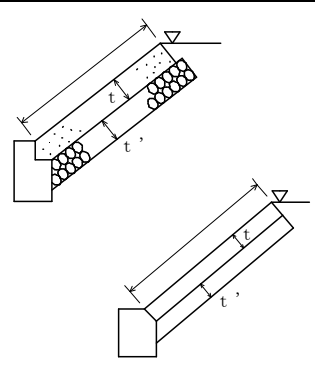
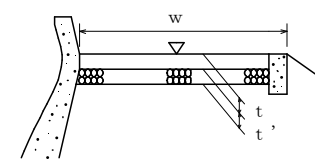
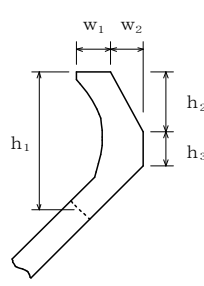
編	章	節	条	枝番	工 種	測 定 項 目	規 格 値	測 定 基 準	測 定 箇 所	摘 要 単位：mm	
7 河川 海岸 編	1 堤防・ 護岸	6 護岸工	5		コンクリート被覆工	基準高▽	±50	施工延長 40m（測点間隔 25mの場合は 50m）につき 1ヶ所、延長 40m（又は 50m）以下のものは 1 施工箇所につき 2ヶ所。			
						法長 ℓ	ℓ < 3m				-50
							ℓ ≥ 3m				-100
						厚さ t	t < 100				-20
							t ≥ 100				-30
						裏込材厚 t'	-50				
						延長 L	-200				
7 河川 海岸 編	1 堤防・ 護岸	8 天端被 覆工	2		コンクリート被覆工	基準高▽	±50	施工延長 40m（測点間隔 25mの場合は 50m）につき 1ヶ所、延長 40m（又は 50m）以下のものは 1 施工箇所につき 2ヶ所。			
						幅 w	-50				
						厚さ t	-10				
						基礎厚 t'	-45				
						延長 L	-200				
7 河川 海岸 編	1 堤防・ 護岸	9 波返工	3		波返工	基準高▽	±50	施工延長 40m（測点間隔 25mの場合は 50m）につき 1ヶ所、延長 40m（又は 50m）以下のものは 1 施工箇所につき 2ヶ所。			
						幅 w ₁ , w ₂	-30				
						高さ h < 3m h ₁ , h ₂ , h ₃	-50				
						高さ h ≥ 3m h ₁ , h ₂ , h ₃	-100				
						延長 L	-200				

出来形管理基準及び規格値

編	章	節	条	枝番	工 種	測 定 項 目	規 格 値	測 定 基 準	測 定 箇 所	摘 要 単位：mm		
7	河川 海岸 編	2	4	4	捨石工	基 準 高 ▽	本 均 し	±50	施工延長 10mにつき、1 測点当たり 5 点以上測定。			
							表 面 均 し	±100				
							荒 均 し	異形ブロック据付面 (乱積) の高さ				±500
								異形ブロック据付面 (乱積) 以外の高さ				±300
						被 覆 均 し	異形ブロック据付面 (乱積) の高さ	±500				
							異形ブロック据付面 (乱積) 以外の高さ	±300				
						法 長 ℓ	-100	幅は施工延長 40m (測点間隔 25mの場合は 50m) につき 1ヶ所、延長 40m (又は 50m) 以下のものは 1 施工箇所につき 2ヶ所、延長はセンターライン及び表裏法肩。				
						天 端 幅 w_1	-100					
天 端 延 長 L_1	-200											
7	河川 海岸 編	2	4	5	吸出し防止工	幅 w	-300	施工延長 40m (測点間隔 25mの場合は 50m) につき 1ヶ所、延長 40m (又は 50m) 以下のものは 1 施工箇所につき 2ヶ所。				
						延 長 L	-500					
7	河川 海岸 編	2	5	2	捨石工	基 準 高 ▽	異形ブロック据付面 (乱積) の高さ	±500	施工延長 10mにつき、1 測点当たり 5 点以上測定。			
							異形ブロック据付面 (乱積) 以外の高さ	±300				
						法 長 ℓ	-100	幅は施工延長 40m (測点間隔 25mの場合は 50m) につき 1ヶ所、延長 40m (又は 50m) 以下のものは 1 施工箇所につき 2ヶ所、延長はセンターライン及び表裏法肩。				
						天 端 幅 w_1	-100					
						天 端 延 長 L_1	-200					

出来形管理基準及び規格値

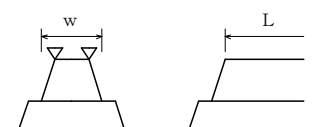
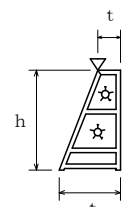
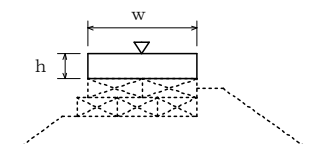
編	章	節	条	枝番	工 種	測 定 項 目	規 格 値	測 定 基 準	測 定 箇 所	摘 要 単位：mm		
7	河川 海岸 編	2	突堤 ・ 人工 岬	5	突堤 本 体 工	海岸コンクリートブ ロック工	基準 高 ▽	(層積) ブロック 規格 26 t 未満	±300	施工延長 40m (測点間隔 25mの場合は 50m) につき 1 ヶ所、延長 40m (又は 50m) 以下のものは 1 施工箇所 につき 2 ヶ所。延長は、センターラインで行う。		
							(層積) ブロック 規格 26 t 以上	±500				
							(乱 積)	±ブロックの高 さの 1/2				
							天 端 幅 w	-ブロックの高 さの 1/2				
							天 端 延 長 L	-ブロックの高 さの 1/2				
7	河川 海岸 編	2	突堤 ・ 人工 岬	5	突堤 本 体 工	9	石砕工	基準 高 ▽	±50	施工延長 40m (測点間隔 25mの場合は 50m) につき 1 ヶ所、延長 40m (又は 50m) 以下のものは 1 施工箇所 につき 2 ヶ所。		
厚 さ t	-50											
高 さ h	h < 3m	-50										
	h ≥ 3m	-100										
延 長 L	-200	1 施工箇所毎										
7	河川 海岸 編	2	突堤 ・ 人工 岬	5	突堤 本 体 工	場所打コンクリート工	基準 高 ▽	±30	施工延長 40m (測点間隔 25mの場合は 50m) につき 1 ヶ所、延長 40m (又は 50m) 以下のものは 1 施工箇所 につき 2 ヶ所。			
							幅 w	-30				
							高 さ h	-30				
							延 長 L	-200				

出来形管理基準及び規格値

編	章	節	条	枝番	工 種	測 定 項 目	規 格 値	測 定 基 準	測 定 箇 所	摘 要 単位：mm									
7	河川 海岸 編	2	5	11	1	ケーソン工 (ケーソン工製作)	バラ ストの 基準 高▽	砕石、砂	±100	各室中央部1ヶ所									
							コンクリート	±50											
							壁 厚 t ₁	±10	底版完成時、各壁1ヶ所										
							幅 w	+30, -10	各層完成時に中央部及び底版と天端は両端										
							高 さ h ₁	+30, -10	完成時、四隅										
							長 さ L	+30, -10	各層完成時に中央部及び底版と天端は両端										
							底版厚さ t ₂	+30, -10	底版完成時、各室中央部1ヶ所										
							フーチング高さ h ₂	+30, -10	底版完成時、四隅										
7	河川 海岸 編	2	5	11	2	ケーソン工 (ケーソン工据付)	法線に対する出入 1、2	ケーソン重量 2000 t未満 ±100	据付完了後、両端1ヶ所										
								ケーソン重量 2000 t以上 ±150											
							据付目地間隔 1'、2'	ケーソン重量 2000 t未満 100以下	据付完了後、天端1ヶ所										
								ケーソン重量 2000 t以上 200以下											
							7	河川 海岸 編	2		5	11	3	ケーソン工 (突堤上部工) 場所打コンクリート 海岸コンクリートプロ ック	基 準 高 ▽	陸 上	±30	1室につき1ヶ所(中心)	
															水 中	±50			
厚 さ t	±30																		
幅 w	±30																		
長 さ L	±30																		

出来形管理基準及び規格値

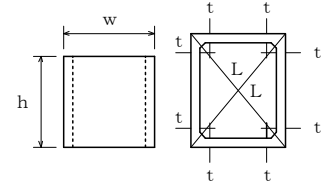
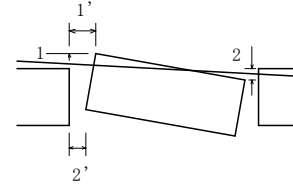
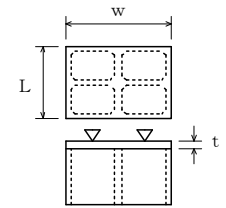
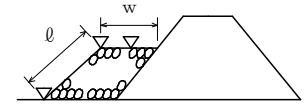
編	章	節	条	枝番	工 種	測 定 項 目	規 格 値	測 定 基 準	測 定 箇 所	摘 要 単位：mm	
7 河川 海岸 編	2 突 堤 ・ 人 工 岬	5 突 堤 本 体 工	12	1	セルラー工 (セルラー工製作)	壁 厚 t	±10	型枠取外し後全数			
						幅 w	+20, -10				
						高 さ h	+20, -10				
						長 さ L	+20, -10				
7 河川 海岸 編	2 突 堤 ・ 人 工 岬	5 突 堤 本 体 工	12	2	セルラー工 (セルラー工据付)	法線に対する 出入 1、2	±50	据付後ブロック1個に2ヶ所(各段毎)			
						隣接ブロックと の間隔 1'、2'	50 以下				
7 河川 海岸 編	2 突 堤 ・ 人 工 岬	5 突 堤 本 体 工	12	3	セルラー工 (突堤上部工) 場所打コンクリート 海岸コンクリートブ ロック	基準 高 ▽	陸 上	±30	1室につき1ヶ所(中心)		
							水 中	±50			
							厚 さ t	±30			
							幅 w	±30			
							長 さ L	±30			
7 河川 海岸 編	2 突 堤 ・ 人 工 岬	6根 固め 工	2		捨石工	基準 高 ▽	異形ブロック据付面 (乱積) の高さ	±500	施工延長10mにつき、1測点当たり5点以上測定。		
							異形ブロック据付面 (乱積) 以外の高さ	±300			
							法 長 l	-100	幅は施工延長40m(測点間隔25mの場合は50m)につ き1ヶ所、延長40m(又は50m)以下のものは1施工 箇所につき2ヶ所、延長はセンターライン及び表裏法 肩。		
							天 端 幅 w	-100			
							天 端 延 長 L	-200			

出来形管理基準及び規格値

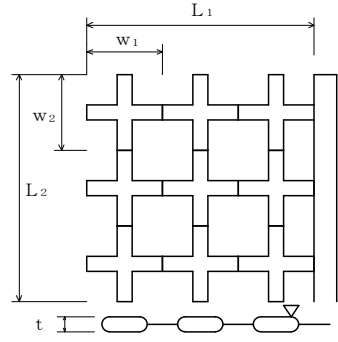
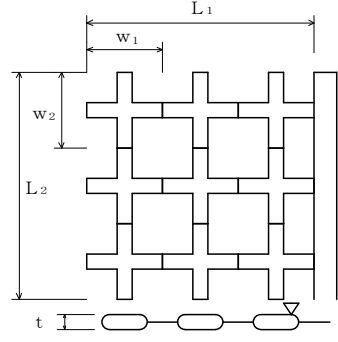
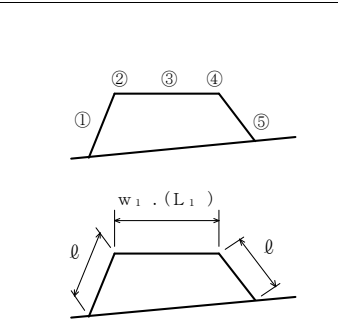
編	章	節	条	枝番	工 種	測 定 項 目		規 格 値	測 定 基 準	測 定 箇 所	摘 要 単位：mm	
7	河川 海岸 編	2 突堤・ 人工岬	6 根固め 工	3	根固めブロック工	基準高 ▽	層 積	±300	施工延長 40m（測点間隔 25mの場合は 50m）につき 1ヶ所、延長 40m（又は 50m）以下のものは 1 施工箇所につき 2ヶ所。			
							乱 積	± t / 2				
						厚 さ t		-20				幅、厚さは 40 個につき 1ヶ所測定。
						幅 w ₁ w ₂	層 積	-20				
							乱 積	- t / 2				
						延長 L ₁ L ₂	層 積	-200				
乱 積	- t / 2											
7	河川 海岸 編	2 突堤・ 人工岬	7消波工	3	消波ブロック工	基準高 ▽	層 積	±300	施工延長 40m（測点間隔 25mの場合は 50m）につき 1ヶ所。延長 40m（又は 50m）以下のものは 1 施工箇所につき 2ヶ所。			
							乱 積	± t / 2				
						厚 さ t		-20				幅、厚さは 40 個につき 1ヶ所測定。
						幅 w ₁ , w ₂		-20				
						延長 L ₁ , L ₂		-200				
7	河川 海岸 編	3 海域堤 基礎工	3		捨石工	基準高 ▽	本 均 し		±50	施工延長 10mにつき、1 測点当たり 5 点以上測定。		
							荒均し	異形ブロック据付面 (乱積) の高さ	±500			
								異形ブロック据付面 (乱積) 以外の高さ	±300			
							被覆均し	異形ブロック据付面 (乱積) の高さ	±500			
								異形ブロック据付面 (乱積) 以外の高さ	±300			
						法 長 ℓ		-100	幅は施工延長 40m（測点間隔 25mの場合は 50m）につき 1ヶ所、延長 40m（又は 50m）以下のものは 1 施工箇所につき 2ヶ所、延長はセンターライン及び表裏法肩。			
						天 端 幅 w ₁		-100				
						天 端 延 長 L ₁		-200				

出来形管理基準及び規格値

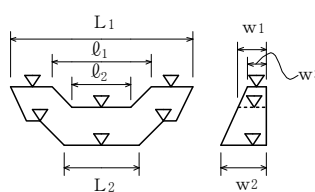
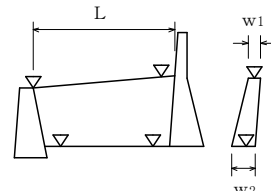
編	章	節	条	枝番	工 種	測 定 項 目	規 格 値	測 定 基 準	測 定 箇 所	摘 要 単位：mm
8	1	3	4		鋼製堰堤仮設材製作工	部 材 部材長 ℓ (m)	$\pm 3 \cdots \cdots$ $\ell \leq 10$ $\pm 4 \cdots \cdots$ $\ell > 10$	図面の寸法表示箇所にて測定。		
8	1	8	4		コンクリート堰堤本体工	基 準 高 ∇	± 30	図面の表示箇所にて測定。		
					天端部 堤 幅 w_1, w_3 w_2	-30				
					水通しの幅 ℓ_1, ℓ_2	± 50				
					堤 長 L_1, L_2	-100				
8	1	8	6		コンクリート側壁工	基 準 高 ∇	± 30	1. 図面の寸法表示箇所にて測定。 2. 上記以外の測定箇所の標準は、天端幅・天端高で各測点及びジョイント毎に測定。 3. 長さは、天端中心線の水平延長、又は、測点に直角な水平延長を測定。		
					幅 w_1, w_2	-30				
					長 さ L	-100				
				高さ h	$h < 3m$	-50				
						$h \geq 3m$	-100			

出来形管理基準及び規格値

編	章	節	条	枝番	工 種	測 定 項 目	規 格 値	測 定 基 準	測 定 箇 所	摘 要 単位：mm	
8 砂 防 編	1 砂 防 堰 堤	8 コン クリ ート 堰 堤 工	8		水叩工	基 準 高 ∇	± 30	基準高、幅、延長は図面に表示してある箇所にて測定。 厚さは目地及びその中間点で測定。			
						幅 w	-100				
						厚 さ t	-30				
						延 長 L	-100				
8 砂 防 編	1 砂 防 堰 堤	9 鉄 製 堰 堤 工	5	1	鋼製堰堤本工 (不透過型)	水 通 し 部	堤 高 ∇	± 50	1. 図面の表示箇所にて測定する。 2. ダブルウォール構造の場合は、堤高、幅、袖高は+の規格値は適用しない。		
							長 さ l	± 100			
							幅 w_1, w_3	± 50			
							下流側倒れ \sphericalangle	$\pm 0.02H_1$			
						袖 部	袖 高 ∇	± 50			
							幅 w_2	± 50			
							下流側倒れ \sphericalangle	$\pm 0.02H_2$			
8 砂 防 編	1 砂 防 堰 堤	9 鉄 製 堰 堤 工	5	2	鋼製堰堤本工 (透過型)	堤長L 格	± 50	(備考) 格：格子型鋼製砂防ダム A：鋼製スリットダム A型 B：鋼製スリットダム B型 L：鋼製スリットダム L型		格：格子型鋼製砂防ダム A：鋼製スリットダム A型 B：鋼製スリットダム B型 L：鋼製スリットダム L型	
						堤長 l 格・B・L	± 10				
						堤幅W 格	± 30				
						堤幅w 格・A・B・L	± 10				
						高さH 格・A・B・L	± 10				

出来形管理基準及び規格値

編	章	節	条	枝番	工 種	測 定 項 目	規 格 値	測 定 基 準	測 定 箇 所	摘 要 単位：mm	
8 砂 防 編	1 砂 防 堰 堤	9 鉄 製 堰 堤 工	6		鋼製側壁工	堤 高 ∇	± 50	1. 図面に表示してある箇所にて測定。 2. ダブルウォール構造の場合は、堤高、幅、袖高は+の規格値は適用しない。			
						長 さ L	± 100				
						幅 w_1, w_2	± 50				
						下流側倒れ \sphericalangle	$\pm 0.02H$				
						高 さ h	$h < 3m$				-50
							$h \geq 3m$				-100
8 砂 防 編	2 流 路	5 床 固 め 工	8		魚道工	基 準 高 ∇	± 30	施工延長 40m（測点間隔 25mの場合は 50m）につき 1ヶ所、延長 40m（又は 50m）以下のものは 1 施工箇所につき 2ヶ所。			
						幅 w	-30				
						高 さ h_1, h_2	-30				
						厚 さ t_1, t_2	-20				
						延 長 L	-200				
8 砂 防 編	3 斜 面 対 策	6 山 腹 水 路 工	4		山腹明暗渠工	基 準 高 ∇	± 30	施工延長 40m（測点間隔 25mの場合は 50m）につき 1ヶ所、延長 40m（又は 50m）以下のものは 1 施工箇所につき 2ヶ所。（なお製品使用の場合は、製品寸法は、規格証明書等による）			
						厚 さ t_1, t_2	-20				
						幅 w	-30				
						幅 w_1, w_2	-50				
						高 さ h_1, h_2	-30				
						深 さ h_3	-30				
						延 長 L	-200				

出来形管理基準及び規格値

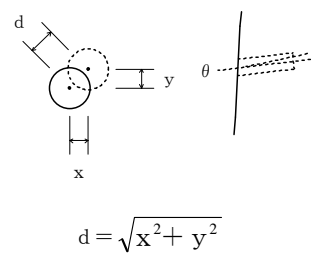
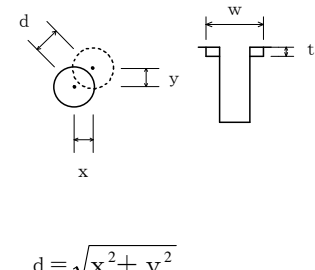
編	章	節	条	枝番	工 種	測 定 項 目	規 格 値	測 定 基 準	測 定 箇 所	摘 要 単位：mm
8 砂 防 編	3 斜 面 対 策	7 地 下 水 排 除 工	4		集排水ボーリング工	削 孔 深 さ ℓ	設計値以上	全数	 $d = \sqrt{x^2 + y^2}$	
						配 置 誤 差 d	100			
						せん孔方向 θ	± 2.5 度			
8 砂 防 編	3 斜 面 対 策	7 地 下 水 排 除 工	5		集水井工	基 準 高 ∇	± 50	全数測定。 偏心量は、杭頭と底面の差を測定。	 $d = \sqrt{x^2 + y^2}$	
						偏 心 量 d	150			
						長 さ L	-100			
						巻 立 て 幅 w	-50			
						巻立て厚さ t	-30			
8 砂 防 編	3 斜 面 対 策	9 抑 止 杭 工	6		合成杭工	基 準 高 ∇	± 50	全数測定。		
						偏 心 量 d	D/4 以内 かつ 100 以内			

出来形管理基準及び規格値

編	章	節	条	枝番	工 種	測 定 項 目	規 格 値	測 定 基 準	測 定 箇 所	摘 要 単位：mm
9 ダム 編	1 コン クリ ート ダム	4 ダム コン クリ ート 工			コンクリートダム工 (本体)	天 端 高 ▽	±20	1. 図面の寸法表示箇所にて測定。 2. 上記以外の測定箇所は、下記を標準とする。 ①天端高（越流部堤頂高を含む）は、各ジョイントについて測定。 ②堤幅、リフト高は、各ジョイントについて5リフトごとに測定。 (注) 堤幅、リフト高の測定は、上下流面型枠と水平打継目の接触部とする。(堤幅は、中心線又は、基準線との関係づけも含む) ③ジョイント間隔（横継目）は、5リフトごと上流端、下流端を対象に測定。 ④堤長は、天端中心線延長を測定。 3. ①越流堤頂部、天端仕上げなどの平坦性の測定方法は、監督職員の指示による。 ②監査廊の敷高、幅、高さ、平坦性などの測定方法は監督職員の指示による。		
						天 端 幅	±20			
						ジョイント間隔	±30			
						リ フ ト 高	±50			
						堤 幅	-30, +50			
						堤 長	-100			
9 ダム 編	1 コン クリ ート ダム	4 ダム コン クリ ート 工			コンクリートダム工 (水叩)	天 端 高 ▽	±20	1. 図面の寸法表示箇所にて測定。 2. 上記以外の測定箇所は、下記を標準とする。 ①天端高（敷高）、ジョイント間は各ジョイント、各測点の交点部を測定。 ②長さは、各ジョイントごとに測定。 ③幅は、各測点ごとに測定。 3. 水叩の平坦性の測定は監督職員の指示による。		
						ジョイント間隔	±30			
						幅	±40			
						長 さ	-100, +60			

出来形管理基準及び規格値

編	章	節	条	枝番	工 種	測 定 項 目	規 格 値	測 定 基 準	測 定 箇 所	摘 要 単位：mm
9 ダム 編	1 コン クリ ート ダム	4 ダム コン クリ ート 工			コンクリートダム工 (副ダム)	天 端 高 ▽	±20	1. 図面の寸法表示箇所にて測定。 2. 上記以外の測定箇所は、下記を標準とする。 ①天端高は、各ジョイントごとに測定。 ②堤幅、リフト高は、各ジョイントについて3リフトごとに測定。 (注) 堤幅、リフト高の測定は、上下流面型枠と水平打継目の接触部とする。(堤幅は、中心線又は、基準線との関係づけも含む) ③ジョイント間隔は、3リフトごと上流端、下流端を対象に測定。 ④堤長は、各測点ごとに測定。		
						ジョイント間隔	±30			
						リ フ ト 高	±50			
						堤 幅	-30, +50			
						堤 長	±40			

出来形管理基準及び規格値

編	章	節	条	枝番	工 種	測 定 項 目	規 格 値	測 定 基 準	測 定 箇 所	摘 要 単位：mm
9 ダム 編	1 コン クリ ート ダム	4 ダム コン クリ ート 工			コンクリートダム工 (導流壁)	天 端 高 ▽	±30	1. 図面の寸法表示箇所にて測定。 2. 上記以外の測定箇所は、下記を標準とする。 ①天端高、天端幅は、各測点、又はジョイントごとに測定。 ②リフト高、厚さは、各測点、又はジョイントについて3リフトごとに測定。 (注) リフト高、厚さの測定は、前面、背面型枠設置後からとする。なお、リフト高、厚さの測定箇所は、前面背面型枠と水平打継目の接触部とする。 ③長さとは、天端中心線の水平延長又は、測点に直角な水平延長を測定。		
						ジョイント間隔	±20			
						リフト高	±50			
						長 さ	±100			
						厚 さ	±20			

編	章	節	条	枝番	工 種	測 定 項 目	規 格 値	測 定 基 準	測 定 箇 所	摘 要
9 ダム 編	2 フィル ダム	3 盛 立 工	5		コアの盛立	基 準 高 ▽	設計値以上	各測点について5層毎に測定。 ※外側境界線は標準機種（タンピングローラ）の場合		
						外 側 境 界 線	-0, +500			
9 ダム 編	2 フィル ダム	3 盛 立 工	6		フィルターの盛立	基 準 高 ▽	-0	各測点について5層毎に測定。		
						外 側 境 界 線	-0, +1000			
						盛 立 幅	-0, +1000			
9 ダム 編	2 フィル ダム	3 盛 立 工	7		ロックの盛立	基 準 高 ▽	-100	各測点について盛立5m毎に測定。		
						外 側 境 界 線	-0, +2000			

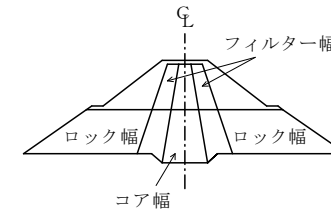

出来形管理基準及び規格値

単位：mm

編	章	節	条	枝番	工 種	測 定 項 目	規 格 値	測 定 基 準	測 定 箇 所	摘 要
9 ダム 編	2 フィル ダム				フィルダム (洪水吐)	基 準 高 ∇	± 20	1. 図面の寸法表示箇所にて測定。 2. 1回/1施工箇所		
						ジョイント間隔	± 30			
						厚 さ t	± 20			
						幅 w	± 40			
						リフト高さ	± 20			
						長 さ L	± 100			
9 ダム 編	3 基礎 グラ ウチ ング	3 ボー リン グ 工			ボーリング工	深 度 L	設計値以上	ボーリング工毎 ※配置位置の規定はコンクリート面で行うカーテン グラウトに適用する。		
						配 置 誤 差	100			

出来形管理基準及び規格値

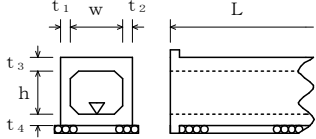
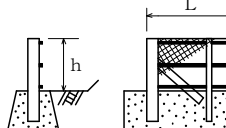
編	章	節	条	枝番	工 種	測 定 項 目	規 格 値	測 定 基 準	測 定 箇 所	摘 要 単位：mm	
10 道 路 編	1 道 路 改 良	3 工 場 製 作 工	2		遮音壁支柱製作工	部 材	部材長 ℓ (m)	$\pm 3 \cdots \ell \leq 10$ $\pm 4 \cdots \ell > 10$	図面の寸法表示箇所にて測定。		
10 道 路 編	1 道 路 改 良	9 カ ル バ ー ト 工	6		場所打函渠工	基 準 高 ∇	± 30	両端、施工継手及び図面の寸法表示箇所にて測定。			
						厚 さ $t_1 \sim t_4$	-20				
						幅 (内法) w	-30				
						高 さ h	± 30				
						延 長 L	$L < 20\text{m}$				-50
							$L \geq 20\text{m}$				-100
10 道 路 編	1 道 路 改 良	11 落 石 雪 害 防 止 工	4		落石防止網工	幅 w	-200	1 施工箇所毎			
						延 長 L	-200				
10 道 路 編	1 道 路 改 良	11 落 石 雪 害 防 止 工	5		落石防護柵工	高 さ h	± 30	施工延長 40m (測点間隔 25mの場合は 50m) につき 1 ヶ所、施工延長 40m (又は 50m) 以下のものは 1 施工箇所につき 2 ヶ所。			
						延 長 L	-200				1 施工箇所毎

出来形管理基準及び規格値

編	章	節	条	枝番	工 種	測 定 項 目	規 格 値	測 定 基 準	測 定 箇 所	摘 要 単位：mm	
10 道 路 編	1 道 路 改 良	11 落 石 雪 害 防 止 工	6		防雪柵工	高 さ h	±30	施工延長 40m (測点間隔 25mの場合は 50m) につき 1ヶ所、施工延長 40m (又は 50m) 以下のものは 1 施工箇所につき 2ヶ所。			
						延 長 L	-200				1 施工箇所毎
						基礎	幅 w ₁ , w ₂	-30			基礎 1 基毎
							高 さ h	-30			
10 道 路 編	1 道 路 改 良	11 落 石 雪 害 防 止 工	7		雪崩予防柵工	高 さ h	±30	施工延長 40m (測点間隔 25mの場合は 50m) につき 1ヶ所、施工延長 40m (又は 50m) 以下のものは 1 施工箇所につき 2ヶ所。			
						延 長 L	-200				1 施工箇所毎
						基礎	幅 w ₁ , w ₂	-30			基礎 1 基毎
							高 さ h	-30			
						アンカー長□	打 込 み ϕ	-10%			全数
埋 込 み ϕ	-5%										
10 道 路 編	1 道 路 改 良	12 遮 音 壁 工	4		遮音壁基礎工	幅 w	-30	施工延長 40m (測点間隔 25mの場合は 50m) につき 1ヶ所、施工延長 40m (又は 50m) 以下のものは 1 施工箇所につき 2ヶ所。			
						高 さ h	-30				
						延 長 L	-200	1 施工箇所毎			
10 道 路 編	1 道 路 改 良	12 遮 音 壁 工	5		遮音壁本体工	支 柱	間 隔 w	±15	施工延長 5 スパンにつき 1 箇所		
							ず れ a	10			
							倒 れ d	$h \times 0.5\%$			
						高 さ h	+30, -20	1 施工箇所毎			
						延 長 L	-200				

出来形管理基準及び規格値

編	章	節	条	枝番	工 種	測定項目	規 格 値			測 定 基 準	測 定 箇 所	摘 要	単位：mm
							個々の測定値 (X)		10個の測定値の平均 (X ₁₀)				
							中規模以上	小規模以下	中規模以上				
10 道 路 編	2 舗 装	4 舗 装 工			歩道路盤工 取合舗装路盤工 路肩舗装路盤工	基準高▽	±50	—	基準高は片側延長 40m毎に 1ヶ所の割で測定。 厚さは、片側延長 200m毎に 1ヶ所、200m以下のものは 2ヶ所以上掘り起こして測定。 幅は、片側延長 80m毎に 1ヶ所測定。 ※両端部 2点で測定する。	工事規模の考え方 中規模とは、1層あたりの施工面積が 2000 m ² 以上とする。 小規模とは、表層及び基層の加熱アスファルト混合物の総使用量が 500t 未満あるいは施工面積が 2000 m ² 未満 厚さは、個々の測定値が 10個に 9個以上の割合で規格値を満足しなければならないとともに、10個の測定値の平均値 (X ₁₀) について満足しなければならない。ただし、厚さのデータ数が 10個未満の場合は測定値の平均値は適用しない。 コア採取について 橋面舗装等でコア採取により床版等に損傷を与える恐れのある場合は、他の方法によることが出来る。			
						厚さ	t < 15cm	-30					-10
							t ≥ 15cm	-45					-15
						幅	-100	—					
10 道 路 編	2 舗 装	4 舗 装 工			歩道舗装工 取合舗装工 路肩舗装工 表層工	厚 さ	-9	-3	幅は、片側延長 80m毎に 1ヶ所の割で測定。厚さは、片側延長 200m毎に 1ヶ所、200m以下のものは 2ヶ所以上コアを採取して測定。				
						幅	-25	—					

出来形管理基準及び規格値

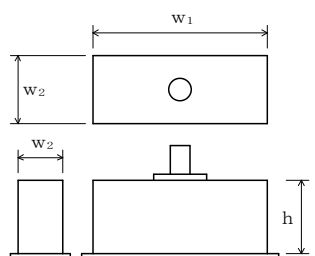
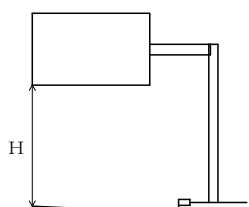
編	章	節	条	枝番	工 種	測 定 項 目	規 格 値	測 定 基 準	測 定 箇 所	摘 要 単位：mm
10 道 路 編	2 舗 装	5 排 水 構 造 物 工	9		排水性舗装用路肩排水工	基 準 高 ∇	± 30	施工延長 40m (測点間隔 25mの場合は 50m) につき 1ヶ所、延長 40m (又は 50m) 以下のもの 1 施工箇所につき 2ヶ所。		
						延 長 L	-200	1ヶ所/1 施工箇所		
10 道 路 編	2 舗 装	7 踏 掛 版 工	4		踏掛版工 (コンクリート工)	基 準 高	± 20	1ヶ所/1 踏掛版		
						各 部 の 厚 さ	± 20	1ヶ所/1 踏掛版		
						各 部 の 長 さ	± 30	1ヶ所/1 踏掛版		
					(ラバーシュー)	各 部 の 長 さ	± 20	全数		
						厚 さ	—			
					(アンカーボルト)	中 心 の ず れ	± 20	全数		
	ア ン カ ー 長	± 20	全数							
10 道 路 編	2 舗 装	9 標 識 工	4	1	大型標識工 (標識基礎工)	幅 w_1, w_2	-30	基礎一基毎		
						高 さ h	-30			
10 道 路 編	2 舗 装	9 標 識 工	4	2	大型標識工 (標識柱工)	設置高さ H	設計値以上	1ヶ所/1 基		

出来形管理基準及び規格値

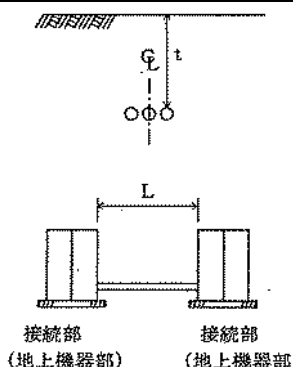
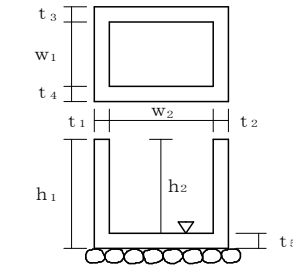
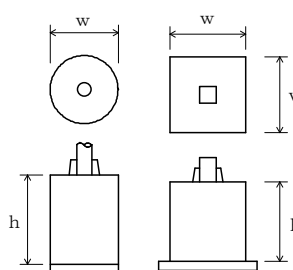
編	章	節	条	枝番	工 種	測 定 項 目	規 格 値	測 定 基 準	測 定 箇 所	摘 要 単位：mm
10 道 路 編	2 舗 装	12 道 路 付 属 施 設 工	5	1	ケーブル配管工	埋 設 深 t	0～+50	接続部間毎に1ヶ所		
						延 長 L	-200	接続部間毎で全数		
10 道 路 編	2 舗 装	12 道 路 付 属 施 設 工	5	2	ケーブル配管工 (ハンドホール)	基 準 高 ∇	± 30	1ヶ所毎 ※印は、現場打ちのある場合		
						※厚さ $t_1 \sim t_5$	-20			
						※幅 w_1, w_2	-30			
						※高さ h_1, h_2	-30			
10 道 路 編	2 舗 装	12 道 路 付 属 施 設 工	6		照明工 (照明柱基礎工)	幅 w	-30	1ヶ所/1 施工箇所		
						高 さ h	-30			

出来形管理基準及び規格値

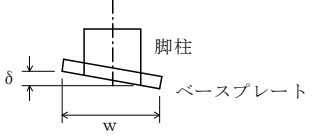
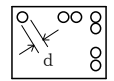
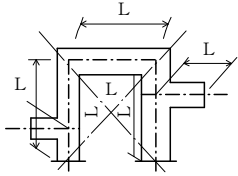
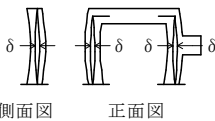
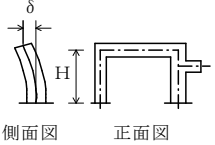
編	章	節	条	枝番	工 種	測 定 項 目	規 格 値	測 定 基 準	測 定 箇 所	摘 要 単位：mm		
10 道 路 編	3 橋 梁 下 部	3 工 場 製 作 工	3		鋼製橋脚製作工	部 材	脚柱とベースプレートの鉛直度 δ (mm)	$w/500$	各脚柱、ベースプレートを測定。			
							ベースプレート	孔の位置	± 2	全数を測定。		
								孔の径	0~5	全数を測定。		
						仮 組 立 時	柱の中心間隔、対角長 L (m)	$\pm 5 \dots$ $L \leq 10m$ $\pm 10 \dots$ $10 < L \leq 20m$ $\pm (10 + (L - 20) / 10)$ $\dots 20m < L$	両端部及び片持ばり部を測定。			
							はりのキャンバー及び柱の曲がり δ (mm)	$L/1,000$	各主構の各格点を測定。			
							柱の鉛直度 δ (mm)	$10 \dots H \leq 10$ $H \dots H > 10$	各柱及び片持ばり部を測定。 H：高さ (m)			

出来形管理基準及び規格値

編	章	節	条	枝番	工 種	測 定 項 目	規 格 値	測 定 基 準	測 定 箇 所	摘 要 単位：mm						
10	道	路	編	3	橋	梁	下	部	橋台躯体工	橋軸方向の断面寸法は中央及び両端部、その他は寸法表示箇所。 箱抜き形状の詳細については「道路橋支承便覧」による。	基準高 ∇	± 20				
											厚 さ t	-20				
											天 端 幅 w_1 (橋軸方向)	-10				
											天 端 幅 w_2 (橋軸方向)	-10				
											敷 幅 w_3 (橋軸方向)	-50				
											高 さ h_1	-50				
											胸壁の高さ h_2	-30				
											天 端 長 l_1	-50				
											敷 長 l_2	-50				
											胸壁間距離 l	± 30				
											支 間 長 及 び 中心線の変位	± 50				
											アン カー ボルト の 箱 抜 き 規 格 値	鋼 製 支 承			計画高	+10~-20
															平面位置	± 20
															アンカーボルト孔の 鉛直度	1/50 以下
											ゴ ム 支 承	計画高			+10~-20	
												平面位置			± 20	
												アンカーボルト孔の 鉛直度			1/50 以下	

出来形管理基準及び規格値

編	章	節	条	枝番	工 種	測 定 項 目	規 格 値	測 定 基 準	測 定 箇 所	摘 要
10 道 路 編	3 橋 梁 下 部	7 R C 橋 脚 工	9	1	橋脚躯体工 (張出式) (重力式) (半重力式)	基 準 高 ∇	± 20	橋軸方向の断面寸法は中央及び両端部、その他は寸法表示箇所。 箱抜き形状の詳細については「道路橋支承便覧」による。		
						厚 さ t	-20			
						天 端 幅 w_1 (橋軸方向)	-20			
						敷 幅 w_2 (橋軸方向)	-50			
						高 さ h	-50			
						天 端 長 l_1	-50			
						敷 長 l_2	-50			
						橋脚中心間距離 ℓ	± 30			
						支 間 長 及 び 中心線の変位	± 50			
						支 承 部 ア ン カ ー ボ ル ト の 箱 抜 き 規 格 値	計 画 高			
					平 面 位 置		± 20			
					ア ン カ ー ボ ル ト 孔 の 鉛 直 度		1/50 以下			

単位：mm

出来形管理基準及び規格値

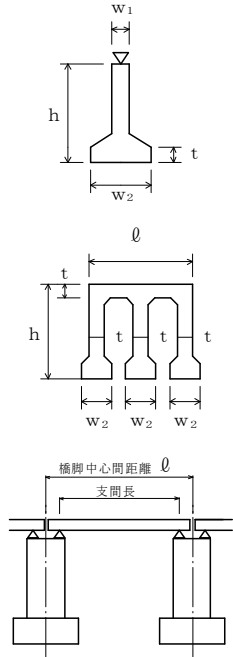
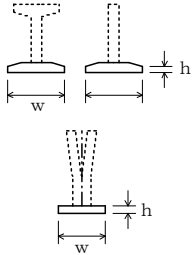
編	章	節	条	枝番	工 種	測 定 項 目	規 格 値	測 定 基 準	測 定 箇 所	摘 要 単位：mm	
10 道 路 編	3 橋 梁 下 部	7 R C 橋 脚 工	9	2	橋脚躯体工 (ラーメン式)	基 準 高 ∇	± 20	橋軸方向の断面寸法は中央及び両端部、その他は寸法表示箇所。 箱抜き形状の詳細については「道路橋支承便覧」による。			
						厚 さ t	-20				
						天 端 幅 w_1	-20				
						敷 幅 w_2	-20				
						高 さ h	-50				
						長 さ l	-20				
						橋脚中心間距離 l	± 30				
						支 間 長 及 び 中心線の変位	± 50				
						支 承 部 ア ン カ ー ボ ルト の 箱 抜 き 規 格 値	計画高				+10~-20
							平面位置				± 20
アンカーボルトの 鉛直度	1/50 以下										
10 道 路 編	3 橋 梁 下 部	8 鋼 製 橋 脚 工	9	1	橋脚フーチング工 (I型・T型)	基 準 高 ∇	± 20	橋軸方向の断面寸法は中央及び両端部、その他は寸法表示箇所。			
						幅 w (橋軸方向)	-50				
						高 さ h	-50				
						長 さ l	-50				

出来形管理基準及び規格値

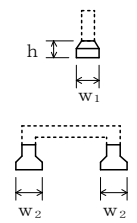
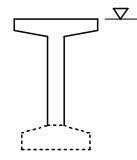
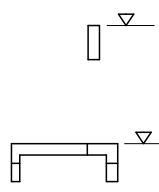
編	章	節	条	枝番	工 種	測 定 項 目	規 格 値	測 定 基 準	測 定 箇 所	摘 要 単位：mm
10 道 路 編	3 橋 梁 下 部	8 鋼 製 橋 脚 工	9	2	橋脚フーチング工 (門型)	基 準 高 ∇	± 20	橋軸方向の断面寸法は中央及び両端部、その他は寸法表示箇所。		
						幅 w_1, w_2	-50			
						高 さ h	-50			
10 道 路 編	3 橋 梁 下 部	8 鋼 製 橋 脚 工	10	1	橋脚架設工 (I型・T型)	基 準 高 ∇	± 20	橋軸方向の断面寸法は中央及び両端部、その他は寸法表示箇所。		
						橋脚中心間距離 ℓ	± 30			
						支間長及び 中心線の変位	± 50			
10 道 路 編	3 橋 梁 下 部	8 鋼 製 橋 脚 工	10	2	橋脚架設工 (門型)	基 準 高 ∇	± 20	橋軸方向の断面寸法は中央及び両端部、その他は寸法表示箇所。		
						橋脚中心間距離 ℓ	± 30			
						支間長及び 中心線の変位	± 50			
10 道 路 編	3 橋 梁 下 部	8 鋼 製 橋 脚 工	11		現場継手工	現場継手部のすき間 δ_1, δ_2 (mm)	5 ※ ± 5	主桁、主構の全継手数の1/2を測定。 ※は耐候性鋼材（裸使用）の場合		

出来形管理基準及び規格値

編	章	節	条	枝番	工 種	測 定 項 目	規 格 値	測 定 基 準	測 定 箇 所	摘 要 単位：mm	
10	4	3	9		橋梁用高欄製作工	部 材 材長ℓ (m)	±3……ℓ≤10 ±4……ℓ>10	図面の寸法表示箇所にて測定。			
10	4	5	10	1	支承工 (鋼製支承)	据付け高さ 注1)	±5	支承全数を測定。 B：支承中心間隔 (m) 支承の平面寸法が 300mm 以下の場合は、水平面の高低差を 1mm 以下とする。なお、支承を勾配なりに据付け 場合を除く。 注1) 先固定の場合は、支承上面で測定する。 注2) 可動支承の遊間 (La, Lb) を計測し、支承据付時 のオフセット量 δ を考慮して、移動可能量が道路橋支 承便覧の規格値を満たすことを確認する。 注3) 可動支承の移動量検査は、架設完了後に実施す る。 詳細は、道路橋支承便覧参照。			
						可動支承の移動 可能量 注2)	設計移動量 ±10 以上				
						支承中心間隔 (橋軸直角方向)	コンクリート橋				鋼橋
							±5				4 + 0.5 × (B - 2)
						下 沓 の 水 平 度	橋軸方向				1/100
							橋軸直角方向				
						可動支承の橋軸方向の ずれ同一支承線上の相 対誤差	5				
可動支承の 移動量 注3)	温度変化に伴う移動 量計算値の 1/2 以上										
10	4	5	10	2	支承工 (ゴム支承)	据付け高さ 注1)	±5	支承全数を測定。 B：支承中心間隔 (m) 上部構造部材下面とゴム支承面との接触面及びゴム 支承と台座モルタルとの接触面に肌ずきが無いこと を確認。 支承の平面寸法が 300mm 以下の場合は、水平面の高低 差を 1mm 以下とする。なお、支承を勾配なりに据付け 場合を除く。 注1) 先固定の場合は、支承上面で測定する。 注2) 可動支承の遊間 (La, Lb) を計測し、支承据付時 のオフセット量 δ を考慮して、移動可能量が道路橋支 承便覧の規格値を満たすことを確認する。 注3) 可動支承の移動量検査は、架設完了後に実施す る。 詳細は、道路橋支承便覧参照。			
						可動支承の移動 可能量 注2)	設計移動量 ±10 以上				
						支承中心間隔 (橋軸直角方向)	コンクリート橋				鋼橋
							±5				4 + 0.5 × (B - 2)
						支 承 の 水 平 度	橋軸方向				1/300
							橋軸直角方向				
						可動支承の橋軸方向の ずれ同一支承線上の相 対誤差	5				
可動支承の 移動量 注3)	温度変化に伴う移動 量計算値の 1/2 以上										

出来形管理基準及び規格値

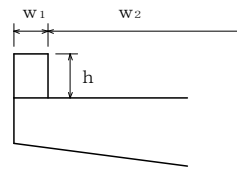
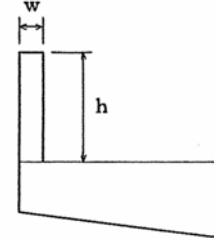
編	章	節	条	枝番	工 種	測 定 項 目	規 格 値	測 定 基 準	測 定 箇 所	摘 要 単位：mm
10 道 路 編	4 鋼 橋 上 部	8 橋 梁 付 属 物 工	3		落橋防止装置工	アンカーボルト孔の削孔長	設計値以上	全数測定		
						アンカーボルト定着長	-20以内 かつ -1D以内	全数測定 D：アンカーボルト径 (mm)		
10 道 路 編	4 鋼 橋 上 部	8 橋 梁 付 属 物 工	5		地覆工	地覆の幅 w_1	-10～+20	1 径間当たり両端と中央部の3箇所測定。		
10 道 路 編	4 鋼 橋 上 部	8 橋 梁 付 属 物 工	6	7	橋梁用防護柵工	幅 w	-5～+10	1 径間当たり両端と中央部の3箇所測定。		
					橋梁用高欄工	高さ h	-20～+30			
10 道 路 編	4 鋼 橋 上 部	8 橋 梁 付 属 物 工	8		検査路工	幅	±3	1 ブロックを抽出して測定。		
						高 さ	±4			

出来形管理基準及び規格値

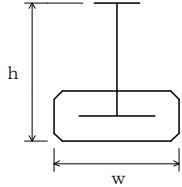
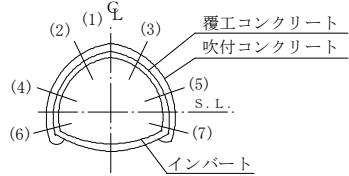
編	章	節	条	枝番	工 種	測 定 項 目	規 格 値	測 定 基 準	測 定 箇 所	摘 要 単位：mm
10 道 路 編	5 コ ン ク リ ー ト 橋 上 部	6 プ レ ビ ー ム 桁 橋 工	2		プレビーム桁製作工 (現場)	幅 w	±5	桁全数について測定。 横方向タワミの測定は、プレストレッシング後に測定。 桁断面寸法測定箇所は、両端部、中央部の3ヶ所とする。 ℓ：スパン長		
						高 さ h	+10 -5			
						桁 長 ℓ スパン長	ℓ < 15... ±10 ℓ ≥ 15... ± (ℓ - 5) かつ -30mm 以内			
						横方向最大タワミ	0.8ℓ			
10 道 路 編	6 ト ン ネ ル (N A T M)	4 支 保 工	3		吹付工	吹 付 け 厚 さ	設計吹付け厚以上。ただし、良好な岩盤で施工端部、突出部等の特殊な箇所は設計吹付け厚の1/3以上を確保するものとする。	施工延長 40m毎に図に示す。 (1)～(7)及び断面変化点の検測孔を測定。 注) 良好な岩盤とは、道路トンネル技術基準(構造編)にいう地盤等級A又はBに該当する地盤とする。		
10 道 路 編	6 ト ン ネ ル (N A T M)	4 支 保 工	4		ロックボルト工	位 置 間 隔	—	施工延長 40m毎に断面全本数検測。		
						角 度	—			
						削 孔 深 さ	—			
						孔 径	—			
						突 出 量	プレート下面から10cm以内			

出来形管理基準及び規格値

編	章	節	条	枝番	工 種	測 定 項 目	規 格 値	測 定 基 準	測 定 箇 所	摘 要 単位：mm
10 道 路 編	6 ト ン ネ ル (N A T M)	5 覆 工	3		覆工コンクリート工	基準高 (拱頂)	±50	(1) 基準高、幅、高さは、施工 40mにつき 1ヶ所。 (2) 厚さ (イ) コンクリート打設前の巻立空間を 1 打設長の終点を図に示す各点で測定。中間部はコンクリート打設口で測定。 (ロ) コンクリート打設後、覆工コンクリートについて 1 打設長の端面 (施工継手の位置) において、図に示す各点の巻厚測定を行う。 (ハ) 検測孔による巻厚の測定は図の(1)は 40mに 1ヶ所、(2)～(3)は 100mに 1ヶ所の割合で行う。 なお、トンネル延長が 100m以下のものについては、1 トンネル当たり 2ヶ所以上の検測孔による測定を行う。 ただし、以下の場合には、左記の規格値は適用除外とする。 ・良好な地山における岩又は吹付コンクリートの部分的な突出で、設計覆工厚の 3分の1以下のもの。 なお、変形が収束しているものに限る。 ・異常土圧による覆工厚不足で、型枠の据付け時には安定が確認されかつ別途構造的に覆工の安全が確認されている場合。 ・鋼アーチ支保工、ロックボルトの突出。		
						幅 w (全幅)	-50			
						高さ h (内法)	-50			
						厚 さ t ₁ , t ₂	設計値以上			
						延 長 L	—			
10 道 路 編	6 ト ン ネ ル (N A T M)	5 覆 工	5		床版コンクリート工	幅 w	-50	施工延長 40m (測点間隔 25mの場合は 50m) につき 1ヶ所、延長 40m (又は 50m) 以下のものは 1 施工箇所につき 2ヶ所。		
						厚 さ t	-30			

出来形管理基準及び規格値

編	章	節	条	枝番	工 種	測 定 項 目	規 格 値	測 定 基 準	測 定 箇 所	摘 要 単 位 : mm	
10 道 路 編	6 ト ン ネ ル (N A T M)	6 イ ン バ ー ト 工	4		インバート本体工	幅 w (全幅)	-50	(1) 幅は、施工 40mにつき 1ヶ所。 (2) 厚さ (イ) コンクリート打設前の巻立空間を 1 打設長の終点を図に示す各点で測定。中間部はコンクリート打設口で測定。 (ロ) コンクリート打設後、覆工コンクリートについて 1 打設長の端面 (施工継手の位置) において、図に示す各点の巻厚測定を行う。			
						厚 さ t ₁ , t ₂	設計値以上				
						延 長 L	—				
10 道 路 編	6 ト ン ネ ル (N A T M)	8 坑 門 工	4		坑門本体工	基 準 高 ▽	±50	図面の主要寸法表示箇所にて測定。			
						幅 w ₁ , w ₂	-30				
						高 さ h	h < 3 m				-50
							h ≥ 3 m				-100
						延 長 L	-200				
						基 準 高 (拱頂)	±50				
						幅 w (全幅)	-50				
						高 さ h (内法)	-50				
						厚 さ t	-20				
						延 長 L	—				

出来形管理基準及び規格値

編	章	節	条	枝番	工 種	測 定 項 目	規 格 値	測 定 基 準	測 定 箇 所	摘 要 単位：mm
10 道 路 編	6 ト ン ネ ル (N A T M)	8 坑 門 工	5		明り巻工	基準高 (拱頂)	±50	基準高、幅、高さ、厚さは、施工延長 40mにつき 1ヶ所を測定。 なお、厚さについては図に示す各点①～⑩において、厚さの測定を行う。		
						幅 w (全幅)	-50			
						高さ h (内法)	-50			
						厚 さ t	-20			
						延 長 L	—			

出来形管理基準及び規格値

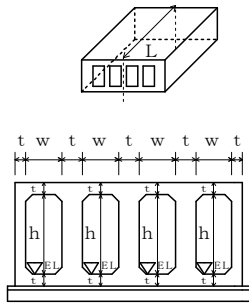
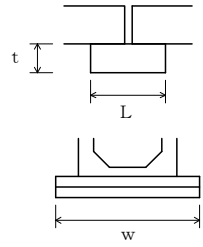
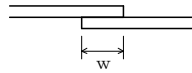
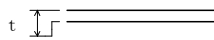
編	章	節	条	枝番	工 種	測 定 項 目	規 格 値	測 定 基 準	測 定 箇 所	摘 要 単位：mm
10 道 路 編	11 共 同 溝	6 現 場 打 構 築 工	2		現場打躯体工	基 準 高 ∇	± 30	両端・施工継手箇所及び図面の寸法表示箇所にて測定。		
						厚 さ t	-20			
						内 空 幅 w	-30			
						内 空 高 h	± 30			
						ブロック長 L	-50			
10 道 路 編	11 共 同 溝	6 現 場 打 構 築 工	4		カラー継手工	厚 さ t	-20	図面の寸法表示箇所にて測定。		
幅 w						-20				
長 さ L						-20				
10 道 路 編	11 共 同 溝	6 現 場 打 構 築 工	5	1	防水工 (防水)	幅 w	設計値以上	両端・施工継手箇所の底版・側壁・頂版にて測定。		
10 道 路 編	11 共 同 溝	6 現 場 打 構 築 工	5	2	防水工 (防水保護工)	厚 さ t	設計値以上	両端・施工継手箇所の「四隅」にて測定。		

出来形管理基準及び規格値

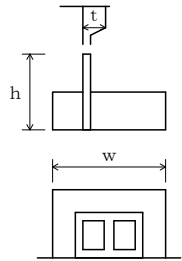
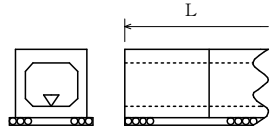
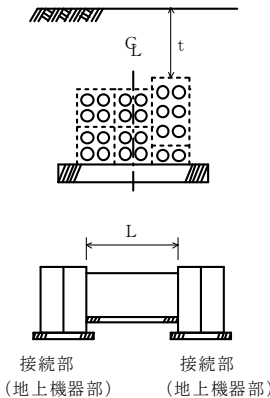
編	章	節	条	枝番	工 種	測 定 項 目	規 格 値	測 定 基 準	測 定 箇 所	摘 要 単位：mm
10 道 路 編	11 共 同 溝	6 現 場 打 構 築 工	5	3	防水工 (防水壁)	高 さ h	-20	図面の寸法表示箇所にて測定。		
						幅 w	±50			
						厚 さ t	-20			
10 道 路 編	11 共 同 溝	7 プ レ キ ャ ス ト 構 築 工	2		現場打躯体工	基 準 高 ▽	±30	施工延長 40m (測点間隔 25m の場合は 50m) につき 1ヶ所、延長 40m (又は 50m) 以下のものは 1 施工箇所につき 2ヶ所。ただし、基準高の適用は据付後の段階検査時のみ適用する。 延長：1 施工箇所毎		
						延 長 L	-200			
10 道 路 編	12 電 線 共 同 溝	5 電 線 共 同 溝 工	2		管路工 (管路部)	埋 設 深	0～+50	接続部 (地上機器部) 間毎に 1ヶ所。 接続部 (地上機器部) 間毎で全数。 【管路センターで測定】		
						延 長 L	-200			

出来形管理基準及び規格値

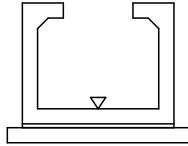
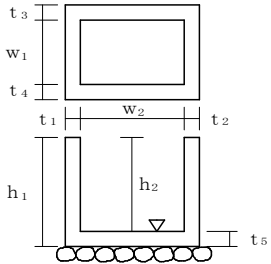
編	章	節	条	枝番	工 種	測 定 項 目	規 格 値	測 定 基 準	測 定 箇 所	摘 要 単位：mm
10 道 路 編	12 電 線 共 同 溝	5 電 線 共 同 溝 工	3		プレキャストボックス工 (特殊部)	基 準 高 ▽	±30	接続部（地上機器部）間毎に1ヶ所。		
10 道 路 編	12 電 線 共 同 溝	6 付 帯 設 備 工	2		ハンドホール工	基 準 高 ▽	±30	1ヶ所毎 ※は現場打部分のある場合		
						※厚 さ $t_1 \sim t_5$	-20			
						※幅 w_1, w_2	-30			
						※高 さ h_1, h_2	-30			

出来形管理基準及び規格値

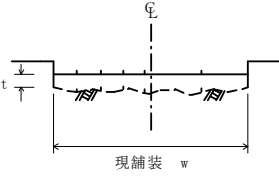
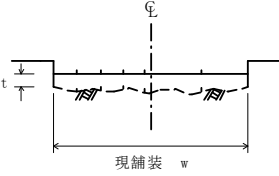
編	章	節	条	枝番	工 種	測定項目	規 格 値		測 定 基 準	測 定 箇 所	摘 要	単位：mm	
							個々の測定値 (X)	平均の測定値 (X ₁₀)					
10 道 路 編	14 道 路 維 持	4 舗 装 工	5		切削オーバーレイ工	厚さ t	-9		厚さは40m毎に現舗装高とオーバーレイ後の基準高の差で算出する。 測定点は車道中心線、車道端及びその中心とする。 幅は、延長80m毎に1ヶ所の割とし、延長80m未満の場合は、2ヶ所/施工箇所とする。 断面状況で、間隔、測点数を変えることができる。	 <p style="text-align: center;">現舗装 w</p>	維持工事においては、平坦性の項目を省略することができる。		
						幅 w	-25						
						延長 L	-100						
						平坦性	—	3mプロファイルメータ (σ)2.4mm以下 直読式 (足付き) (σ)1.75mm以下					
10 道 路 編	14 道 路 維 持	4 舗 装 工	7		路上再生工	路 盤 工	厚さ t	-30		幅は延長80m毎に1ヶ所の割で測定。厚さは、各車線200m毎に左右両端及び中央の3点を掘り起こして測定。	 <p style="text-align: center;">現舗装 w</p>		
							幅 w	-50					
							延長 L	-100					

出来形管理基準及び規格値

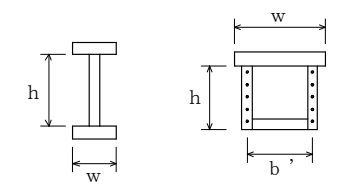
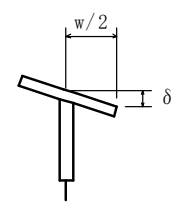
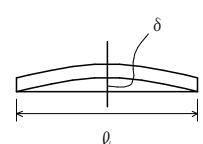
編	章	節	条	枝番	工 種	測 定 項 目	規 格 値	測 定 基 準		測 定 箇 所	摘 要
								鋼桁等	トラス・アーチ等		
10 道 路 編	16 道 路 修 繕	3 工 場 製 作 工	4		桁補強材製作工	フランジ幅 w (m) 腹板高 h (m) 腹板間隔 b' (m)	±2…… w ≤ 0.5 ±3…… 0.5 < w ≤ 1.0 ±4…… 1.0 < w ≤ 2.0 ± (3+w/ 2) ……2.0 < w	主桁・主構	各支点及び各支間中央付近を測定。	 I型鋼げた トラス弦材	
							床組など	構造別に、5部材につき1個抜き取った部材の中央付近を測定。			
						フランジの直角度 δ (mm)	w/200	主桁	各支点及び各支間中央付近を測定。		
						圧縮材の曲がり δ (mm)	ℓ/1000	—	主要部材全数を測定。ℓ：部材長 (mm)		

単位：mm

品質管理基準

工 種	種別	試験区分	試験項目	試験方法	規格値	試験基準	摘 要	試験成績表等による確認
1 セメント・コンクリート（転圧コンクリート・コンクリートダム・覆工コンクリート・吹付けコンクリートを除く）	材料	必須	アルカリ骨材反応対策	「アルカリ骨材反応抑制対策について」（平成14年7月31日付け国官技第112号、国港環第35号、国空建第78号）」	同左	骨材試験を行う場合は、工事開始前、工事中1回/6ヶ月以上及び産地が変わった場合。		○
		その他（JISマーク表示されたレディーミクストコンクリートを使用する場合は除く。）	骨材のふるい分け試験	JIS A 1102 JIS A 5005 JIS A 5011-1~4 JIS A 5021	設計図書による。	工事開始前、工事中1回/月以上及び産地が変わった場合。		○
		骨材の密度及び吸水率試験	JIS A 1110 JIS A 5005 JIS A 5011-1~4 JIS A 5021	絶乾密度：2.5以上 際骨材の吸収率：3.5%以下 粗骨材の吸水率：3.0%以下 (砕砂・砕石・高炉スラグ骨材、フェロニッケルスラグ細骨材、銅スラグ細骨材の規格値については適用を参照)	工事開始前、工事中1回/月以上及び産地が変わった場合。	JIS A 5005（コンクリート用砕石及び砕砂） JIS A 5011-1（コンクリート用スラグ骨材－第1部：高炉スラグ骨材） JIS A 5011-2（コンクリート用スラグ骨材－第2部：フェロニッケルスラグ骨材） JIS A 5011-3（コンクリート用スラグ骨材－第3部：銅スラグ骨材） JIS A 5011-4（コンクリート用スラグ骨材－第4部：電気炉酸化スラグ骨材） JIS A 5021（コンクリート用再生骨材H）	○	
		粗骨材のすりへり試験	JIS A 1121 JIS A 5005	砕石 40%以下 砂利 35%以下 舗装コンクリートは35%以下 ただし、積雪寒冷地の舗装コンクリートの場合は25%以下	工事開始前、工事中1回/年以上及び産地が変わった場合。 ただし、砂利の場合は、工事開始前、工事中1回/月以上及び産地が変わった場合。		○	
		骨材の微粒分量試験	JIS A 1103 JIS A 5005 JIS A 5308	粗骨材 砕石 3.0%以下（ただし、粒形判定実績率が58%以上の場合は5.0%以下） スラグ粗骨材 5.0%以下 それ以外（砂利等） 1.0%以下 細骨材 砕砂 9.0%以下（ただし、すりへり作用を受ける場合は5.0%以下） 砕砂（粘土、シルト等を含まない場合）7.0%（ただし、すりへり作用を受ける場合は5.0%以下） スラグ細骨材 7.0%以下（ただし、すりへり作用を受ける場合は5.0%以下） それ以外（砂等） 5.0%以下 （ただし、すりへり作用を受ける場合は3.0%以下）	工事開始前、工事中1回/月以上及び産地が変わった場合。 (山砂の場合は、工事中1回/週以上)		○	
		砂の有機不純物試験	JIS A 1105	標準色より淡いこと。濃い場合でも圧縮強度が90%以上の場合は使用できる。	工事開始前、工事中1回/年以上及び産地が変わった場合。	濃い場合は、JIS A 1142「有機不純物を含む細骨材のモルタル圧縮強度による試験方法」による。	○	
		モルタルの圧縮強度による砂の試験	JIS A 1142	圧縮強度の90%以上	試料となる砂の上部における溶液の色が標準色液の色より濃い場合。		○	
		骨材中の粘土塊量の試験	JIS A 1137	細骨材：1.0%以下 粗骨材：0.25%以下	工事開始前、工事中1回/月以上及び産地が変わった場合。		○	

品質管理基準

工 種	種別	試験区分	試験項目	試験方法	規格値	試験基準	摘 要	試験成績表等による確認
			硫酸ナトリウムによる骨材の安定性試験	JIS A 1122 JIS A 5005	細骨材：10%以下 粗骨材：12%以下	砂、砂利：工事開始前、工事中1回／6ヶ月以上及び産地が変わった場合。 砕砂、碎石：工事開始前、工事中1回／年以上及び産地が変わった場合。	寒冷地で凍結のおそれのある地点に適用する。	○
1 セメント・コンクリート（転圧コンクリート・コンクリートダム・覆工コンクリート・吹付けコンクリートを除く）	材料	その他（JISマーク表示されたレディーミクストコンクリートを使用する場合は除く。）	セメントの物理試験	JIS R 5201	JIS R 5210（ポルトランドセメント） JIS R 5211（高炉セメント） JIS R 5212（シリカセメント） JIS R 5213（フライアッシュセメント） JIS R 5214（エコセメント）	工事開始前、工事中1回／月以上		○
			ポルトランドセメントの化学分析	JIS R 5202	JIS R 5210（ポルトランドセメント） JIS R 5211（高炉セメント） JIS R 5212（シリカセメント） JIS R 5213（フライアッシュセメント） JIS R 5214（エコセメント）	工事開始前、工事中1回／月以上		○
			練混ぜ水の水質試験	上水道水及び上水道水以外の水の場合：JIS A 5308附属書C	懸濁物質の量：2g/L以下 溶解性蒸発残留物の量：1g/L以下 塩化物イオン量：200ppm以下 セメントの凝結時間の差：始発は30分以内、終結は60分以内 モルタルの圧縮強度比：材齢7及び28日で90%以上	工事開始前及び工事中1回／年以上及び水質が変わった場合。	上水道を使用している場合は試験に換え、上水道を使用していることを示す資料による確認を行う。	○
			回収水の場合：JIS A 5308附属書C	塩化物イオン量：200ppm以下 セメントの凝結時間の差：始発は30分以内、終結は60分以内 モルタルの圧縮強度比：材齢7及び28日で90%以上	工事開始前及び工事中1回／年以上及び水質が変わった場合。	ただし、その原水は上水道水及び上水道水以外の水の規定に適合するものとする。	○	
製造（プラント）	その他（JISマーク表示されたレディーミクストコンクリートを使用する場合は除く。）	計量設備の計量精度		水：±1%以内 セメント：±1%以内 骨材：±3%以内 （高炉スラグ微粉末の場合は±1%以内） 混和剤：±3%以内	工事開始前		レディーミクストコンクリートの場合、印字記録により確認を行う。	○
		ミキサの練混ぜ性能試験	バッチミキサの場合：JIS A 1119 JIS A 8603-1 JIS A 8603-2	コンクリートの練混ぜ量 公称容量の場合： コンクリート内のモルタル量の偏差率：0.8%以下 コンクリート内の粗骨材量の偏差率：5%以下 圧縮強度の偏差率：7.5%以下 コンクリート内空気量の偏差率：10%以下 コンシステンシー（スランプ）の偏差率：15%以下	工事中1回／年以上	・小規模工種※で1工種当りの総使用量が50m ³ 未満の場合は1工種1回以上の試験、またはレディーミクストコンクリート工場の品質証明書等のみとすることができる。 ※小規模工種とは、以下の工種を除く工種とする。（橋台、橋脚、杭類（場所打杭、井筒基礎等）、橋梁上部工（桁、床版、高欄等）、擁壁工（高さ1m以上）、函渠工、樋門、樋管、水門、水路（内幅2.0m以上）、護岸、ダム及び堰、トンネル、舗装、その他これらに類する工種及び特記仕様書で指定された工種）	○	

品質管理基準

工 種	種別	試験区分	試験項目	試験方法	規格値	試験基準	摘 要	試験成績表等による確認
1 セメント・コンクリート（転圧コンクリート・コンクリートダム・覆工コンクリート・吹付けコンクリートを除く）	製造（プラント）	その他	ミキサの練混ぜ性能試験	連続ミキサの場合：土木学会規準JSCE-I 502-2013	コンクリート中のモルタル単位容積質量差：0.8%以下 コンクリート中の単位粗骨材量の差：5%以下 圧縮強度差：7.5%以下 空気量差：1%以下 スランプ差：3cm以下	工事開始前及び工事中1回/年以上。	・小規模工種で1工種当りの総使用量が50m ³ 未満の場合は1工種1回以上の試験、またはレディーマイクストコンクリート工場の品質証明書等のみとすることができる。 ※小規模工種とは、以下の工種を除く工種とする。（橋台、橋脚、杭類（場所打杭、井筒基礎等）、橋梁上部工（桁、床版、高欄等）、擁壁工（高さ1m以上）、函渠工、樋門、樋管、水門、水路（内幅2.0m以上）、護岸、ダム及び堰、トンネル、舗装、その他これらに類する工種及び特記仕様書で指定された工種）	○
			細骨材の表面水率試験	JIS A 1111	設計図書による	2回/日以上	レディーマイクストコンクリート以外の場合に適用する。	○
			粗骨材の表面水率試験	JIS A 1125	設計図書による	1回/日以上	レディーマイクストコンクリート以外の場合に適用する。	○
	施工	必須	塩化物総量規制	「コンクリートの耐久性向上」	原則0.3kg/m ³ 以下	コンクリートの打設が午前と午後にまたがる場合は、午前に1回コンクリート打設前に行い、その試験結果が塩化物総量の規制値の1/2以下の場合は、午後の試験を省略することができる。（1試験の測定回数は3回とする）試験の判定は3回の測定値の平均値。	・小規模工種で1工種当りの総使用量が50m ³ 未満の場合は1工種1回以上の試験、またはレディーマイクストコンクリート工場の品質証明書等のみとすることができる。1工種当たりの総使用量が50m ³ 以上の場合は、50m ³ ごとに1回の試験を行う。 ・骨材に海砂を使用する場合は、「海砂の塩化物イオン含有率試験方法」（JSCE-C502, 503）または設計図書の規定により行う。 ・用心鉄筋等を有さない無筋構造物の場合は省略できる。	
			単位水量測定	「レディーマイクストコンクリートの品質確保について」	1) 測定した単位水量が、配合設計±15kg/m ³ の範囲にある場合はそのまま施工してよい。2) 測定した単位水量が、配合設計±15を超え±20kg/m ³ の範囲にある場合は、水量変動の原因を調査し、生コン製造者に改善を指示し、その運搬車の生コンは打設する。その後、配合設計±15kg/m ³ 以内で安定するまで、運搬車の3台毎に1回、単位水量の測定を行う。3) 配合設計±20kg/m ³ の指示地を越える場合は、生コンを打込まずに、持ち帰らせ、水量変動の原因を調査し、生コン製造業者に改善を指示しなければならない。その後の全運搬車の測定を行い、配合設計±20kg/m ³ 以内になることを確認する。更に、配合設計±15kg/m ³ 以内で安定するまで、運搬車の3台毎に1回、単位水量の測定を行う。なお、管理値または指示値を超える場合は1回に限り試験を実施することができる。再試験を実施したい場合は2回の測定結果のうち、配合設計との差の絶対値の小さい方で評価してよい。	1日当りコンクリート種別ごとの使用量が100m ³ /日以上の場合； 2回/日（午前1回、午後1回） 重要構造物の場合； 重要度と工事の規模に応じて100m ³ ～150m ³ ごとに1回、及び荷卸し時に品質変化が認められたときとし、測定回数は多い方を採用する。	示方配合の単位水量の上限値は、粗骨材の最大寸法が20mm～25mmの場合は175kg/m ³ 、40mmの場合は165kg/m ³ を基本とする。	

品質管理基準

工 種	種別	試験区分	試験項目	試験方法	規格値	試験基準	摘 要	試験成績表等による確認
1 セメント・コンクリート（転圧コンクリート・コンクリートダム・覆工コンクリート・吹付けコンクリートを除く）	施工	必須	スランブ試験	JIS A 1101	スランブ5cm以上8cm未満：許容差±1.5cm スランブ8cm以上18cm以下：許容差±2.5cm スランブ2.5cm：許容差±1.0cm	・荷卸し時 1回/日以上、または構造物の重要度と工事の規模に応じて20～150㎡ごとに1回、及び荷卸し時に品質変化が認められた時。ただし、道路橋鉄筋コンクリート床版にレディーミクスコンクリートを用いる場合は原則として全運搬車測定を行う。 ・道路橋床版の場合、全運搬車試験を行うが、スランブ試験の結果が安定し良好な場合はその後スランブ試験の頻度について監督職員と協議し低減することができる。	小規模工種で1工種当りの総使用量が50㎡未満の場合は1工種1回以上の試験、またはレディーミクスコンクリート工場の品質証明書等のみとすることができる。1工種当りの総使用量が50㎡以上の場合、50㎡ごとに1回の試験を行う。 ※小規模工種とは、以下の工種を除く工種とする。（橋台、橋脚、杭類（場所打杭、井筒基礎等）、橋梁上部工（桁、床版、高欄等）、擁壁工（高さ1m以上）、函渠工、樋門、樋管、水門、水路（内幅2.0m以上）、護岸、ダム及び堰、トンネル、舗装、その他これらに類する工種及び特記仕様書で指定された工種）	
			コンクリートの圧縮強度試験	JIS A 1108	1回の試験結果は指定した呼び強度の85%以上であること。 3回の試験結果の平均値は、指定した呼び強度以上であること。 （1回の試験結果は、3個の供試体の試験値の平均値）	・荷卸し時 1回/日以上、または構造物の重要度と工事の規模に応じて20㎡～150㎡ごとに1回 なお、テストピースは打設場所で採取し、1回につき6個（σ7・・・3個、σ28・・・3個）とする。 ・早強セメントを使用する場合には、必要に応じて1回につき3個（σ3）を追加で採取する。	小規模工種で1工種当りの総使用量が50㎡未満の場合は1工種1回以上の試験、またはレディーミクスコンクリート工場の品質証明書等のみとすることができる。 ※小規模工種とは、以下の工種を除く工種とする。（橋台、橋脚、杭類（場所打杭、井筒基礎等）、橋梁上部工（桁、床版、高欄等）、擁壁工（高さ1m以上）、函渠工、樋門、樋管、水門、水路（内幅2.0m以上）、護岸、ダム及び堰、トンネル、舗装、その他これらに類する工種及び特記仕様書で指定された工種）	
			空気量測定	JIS A 1116 JIS A 1118 JIS A 1128	±1.5%（許容差）	・荷卸し時 1回/日以上、または構造物の重要度と工事の規模に応じて20～150㎡ごとに1回、及び荷卸し時に品質変化が認められた時。		
		コンクリートの曲げ強度試験（コンクリート舗装の場合、必須）	JIS A 1106	1回の試験結果は指定した呼び強度の85%以上であること。 3回の試験結果の平均値は、指定した呼び強度以上であること。	コンクリート舗装の場合に適用し、打設日1日につき2回（午前・午後）の割りで行う。なおテストピースは打設場所で採取し、1回につき原則として3個とする。	小規模工種で1工種当りの総使用量が50㎡未満の場合は1工種1回以上の試験、またはレディーミクスコンクリート工場の品質証明書等のみとすることができる。コンクリート舗装の場合には、曲げ強度試験を適用		
		その他	コアによる強度試験	JIS A 1107	設計図書による。	品質に異常が認められた場合に行う。		
		コンクリートの洗い分析試験	JIS A 1112	設計図書による。	品質に異常が認められた場合に行う。			
	施工後試験	必須	ひび割れ調査	スケールによる測定	0.2mm	本数 総延長 最大ひび割れ幅等	高さが、5m以上の鉄筋コンクリート擁壁、内空断面積が25㎡以上の鉄筋コンクリートカルバート類、橋梁上・下部工及び高さが3m以上の堰・水門・樋門を対象（ただし、いずれの工種についてもプレキャスト製品及びプレストレストコンクリートは対象としない。）とし、構造物躯体の地盤や他の構造物との接触面を除く全表面とする。フーチング・底版等で竣工時に地中、水中にある部位については竣工前に調査する。	

品質管理基準

工 種	種別	試験区分	試験項目	試験方法	規格値	試験基準	摘 要	試験成績表等による確認
1 セメント・コンクリート（転圧コンクリート・コンクリートダム・覆工コンクリート・吹付けコンクリートを除く）	施工後試験	必須	テストハンマーによる強度推定調査	JSCE-G 504-2013	設計基準強度	鉄筋コンクリート擁壁及びカルバート類で行う。その他の構造物については強度が同じブロックを1構造物の単位とし、各単位につき3ヶ所の調査を実施。また、調査の結果、平均値が設計基準強度を下回った場合と、1回の試験結果が設計基準強度の85%以下となった場合は、その箇所の周辺において、再調査を5ヶ所実施。材齢28日～91日の間に試験を行う。	高さが、5m以上の鉄筋コンクリート擁壁、内空断面積が25㎡以上の鉄筋コンクリートカルバート類、橋梁上・下部工及び高さが3m以上の堰・水門・樋門を対象。（ただしいずれの工種についてもプレキャスト製品及びプレストレストコンクリートは対象としない。）また、再調査の平均強度が、所定の強度が得られない場合、もしくは1ヶ所の強度が設計強度の85%を下回った場合は、コアによる強度試験を行う。工期等により、基準期間内に調査を行えない場合は監督職員と協議するものとする。	
		その他	コアによる強度試験	JIS A 1107	設計基準強度	所定の強度を得られない箇所付近において、原位置のコアを採取。	コア採取位置、供試体の抜き取り寸法等の決定に際しては、設置された鉄筋を損傷させないよう十分な検討を行う。圧縮強度試験の平均強度が所定の強度が得られない場合、もしくは1ヶ所の強度が設計強度の85%を下回った場合は、監督職員と協議するものとする。	
			配筋状態及びかぶり強度測定	「非破壊試験によるコンクリート構造物中の配筋状態及びかぶり測定要領」による	同左	同左	同左	
2 プレキャストコンクリート製品（JIS I 類）	材料	必須	JISマーク確認又は「その他」の試験項目の確認	目視（写真撮影）				
	施工	必須	製品の外観検査（角欠け・ひび割れ調査）	目視検査（写真撮影）	有害な角欠け・ひび割れが無いこと	全数		
3 プレキャストコンクリート製品（JIS II 類）	材料	必須	製品検査結果（寸法・形状・外観、性能試験）※協議をした項目	JIS A 5363 JIS A 5371 JIS A 5372 JIS A 5373	設計図書による。	製造工場の検査ロット毎		○
			JISマーク確認又は「その他」の試験項目の確認	目視（写真撮影）				
	施工	必須	製品の外観検査（角欠け・ひび割れ調査）	目視検査（写真撮影）	有害な角欠け・ひび割れが無いこと	全数		

品質管理基準

工 種	種別	試験区分	試験項目	試験方法	規格値	試験基準	摘 要	試験成績表等による確認
4 プレキャストコンクリート製品（その他）	材料	必須	セメントのアルカリ骨材反応対策	アルカリ骨材反応抑制対策について（平成14年7月31日付け国官技第112号、国港環第35号、国空建第78号）	「アルカリ骨材反応抑制対策について」（平成14年7月31日付け国官技第112号、国港環第35号、国空建第78号）	1回/6ヶ月以上および産地が変わった場合。		○
			コンクリートの塩化物総量規制	「コンクリートの耐久性向上」	原則0.3kg/m ³ 以下	1回/月以上（塩化物量の多い砂の場合1回以上/週）		○
			コンクリートのスランブ試験/スランブフロー試験	JIS A 1101 JIS A 1150	製造工場の管理基準	1回/日以上		○
			コンクリートの圧縮強度試験	JIS A 1108	1回の試験結果は指定した呼び強度の85%以上であること。 3回の試験結果の平均値は、指定した呼び強度以上であること。 （1回の試験結果は、3個の供試体の試験地の平均値）	1回/日以上		○
			コンクリートの空気量測定（凍害を受ける恐れのあるコンクリート製品）	JIS A 1116 JIS A 1118 JIS A 1128	JIS A 5364 4.5±1.5%（許容差）	1回/日以上		○
			材料	その他（JISマーク表示されたレディミクストコンクリートを使用する場合は除く）	骨材のふるい分け試験（粒度・粗粒率）	JIS A 1102 JIS A 5005 JIS A 5011-1~4 JIS A 5021	JIS A 5364 JIS A 5308	1回/月以上および産地が変わった場合。
	骨材の密度及び吸水率試験	JIS A 1109 JIS A 1110 JIS A 5005 JIS A 5011-1~4 JIS A 5021	JIS A 5364 JIS A 5308	1回/月以上および産地が変わった場合。	JIS A 5005（コンクリート用砕石及び砕砂） JIS A 5011-1（コンクリート用スラグ骨材—第1部：高炉スラグ骨材） JIS A 5011-2（コンクリート用スラグ骨材—第2部：フェロニッケルスラグ骨材） JIS A 5011-3（コンクリート用スラグ骨材—第3部：銅スラグ骨材） JIS A 5011-4（コンクリート用スラグ骨材—第4部：電気炉酸化スラグ骨材） JIS A 5021（コンクリート用再生骨材H）	○		
	粗骨材のすりへり試験	JIS A 1121 JIS A 5005	JIS A 5364 JIS A 5308	1回/年以上および産地が変わった場合。		○		

品質管理基準

工 種	種別	試験区分	試験項目	試験方法	規格値	試験基準	摘 要	試験成績表等による確認
			骨材の微粒分量試験	JIS A 1103 JIS A 5005	粗骨材：1.0%以下 細骨材：コンクリートの表面がすりへり作用を受ける場合3.0%以下、その他の場合5.0%以下（砕砂およびスラグ細骨材を用いた場合はコンクリートの表面がすりへり作用を受ける場合5.0%以下その他の場合7.0%以下）	1回/月以上および産地が変わった場合。 （微粒分量の多い砂1回/週以上）		○
			砂の有機不純物試験	JIS A 1105	標準色より淡いこと。濃い場合でも圧縮強度が90%以上の場合は使用できる。	1回/年以上および産地が変わった場合。	濃い場合は、JIS A 1142「有機不純物を含む細骨材のモルタル圧縮強度による試験方法」による。	○
			骨材中の粘土塊量の試験	JIS A 1137	細骨材：1.0%以下 粗骨材：0.25%以下	1回/月以上および産地が変わった場合。		○
			硫酸ナトリウムによる骨材の安定性試験	JIS A 1122 JIS A 5005	細骨材：10%以下 粗骨材：12%以下	砂、砂利：製作開始前、1回/6ヶ月以上及び産地が変わった場合。 砕砂、砕石：製作開始前、1回/年以上及び産地が変わった場合。		○
			セメントの物理試験	JIS R 5201	JIS R 5210（ポルトランドセメント） JIS R 5211（高炉セメント） JIS R 5212（シリカセメント） JIS R 5213（フライアッシュセメント） JIS R 5214（エコセメント）	1回/月以上		○
			セメントの化学分析	JIS R 5202	JIS R 5210（ポルトランドセメント） JIS R 5211（高炉セメント） JIS R 5212（シリカセメント） JIS R 5213（フライアッシュセメント） JIS R 5214（エコセメント）			○
			コンクリート用混和材・化学混和剤	JIS A 6201 JIS A 6202 JIS A 6204 JIS A 6205 JIS A 6206 JIS A 6207	JIS A 6201（フライアッシュ） JIS A 6202（膨張材） JIS A 6204（化学混和剤） JIS A 6205（防せい剤） JIS A 6206（高炉スラグ微粉末） JIS A 6207（シリカフェーム）	1回/月以上 ただし、JIS A 6202（膨張材）は1回/3ヶ月以上、JIS A 6204（化学混和剤）は1回/6ヶ月以上	試験成績表による。	○
			練混ぜ水の水質試験	上水道水及び上水道水以外の水の場合：JIS A 5308附属書3	懸濁物質の量：2g/L以下 溶解性蒸発残留物の量：1g/L以下 塩化物イオン量：200ppm以下 セメントの凝結時間の差：始発は30分以内、終結は60分以内	1回/年以上及び水質が変わった場合。	上水道を使用している場合は試験に換え、上水道を使用していることを示す資料による確認を行う。	○

品質管理基準

工 種	種別	試験区分	試験項目	試験方法	規格値	試験基準	摘 要	試験成績表等による確認
4 プレキャストコンクリート製品（その他）	材料	必須	鋼材	JIS G 3101 JIS G 3109 JIS G 3112 JIS G 3117 JIS G 3137 JIS G 3506 JIS G 3521 JIS G 3532 JIS G 3536 JIS G 3538 JIS G 3551 JIS G 4322 JIS G 5502	JIS G 3101 JIS G 3109 JIS G 3112 JIS G 3117 JIS G 3137 JIS G 3506 JIS G 3521 JIS G 3532 JIS G 3536 JIS G 3538 JIS G 3551 JIS G 4322 JIS G 5502	1回/月又は入荷の都度	試験成績表による。	○
	施工	必須	製品の外観検査（角欠け・ひび割れ調査）	目視検査（写真撮影）	有害な角欠け・ひび割れが無いこと	全数		
5 ガス圧接	施工前試験	必須	外観検査	<ul style="list-style-type: none"> 目視 <ul style="list-style-type: none"> 圧接面の研磨状況 たれ下がり 焼き割れ 折れ曲がり 等 ノギス等による計測（詳細外観検査） <ul style="list-style-type: none"> 軸心の偏心 ふくらみ ふくらみの長さ 圧接部のずれ 折れ曲がり 等 	熱間押抜法以外の場合 ①軸心の偏心が鉄筋径（径の異なる場合は細いほうの鉄筋）の1/5以下。 ②ふくらみは鉄筋径（径の異なる場合は細いほうの鉄筋）の1.4倍以上。ただし、SD490の場合は1.5倍以上。 ③ふくらみの長さが鉄筋径の1.1倍以上。ただし、SD490の場合は1.2倍以上。 ④ふくらみの頂点と圧接部のずれが鉄筋径の1/4以下。 ⑤折れ曲がりの角度が2°以下。 ⑥著しいたれ下がり、へこみ、焼き割れがない。 ⑦その他有害と認められる欠陥があってはならない。	鉄筋メーカー、圧接作業班、鉄筋径毎に自動ガス圧接の場合は各2本、手動ガス圧接の場合は各5本のモデル供試体を作成し実施する。	<ul style="list-style-type: none"> モデル供試体の作成は、実際の作業と同一条件・同一材料で行う。 (1)直径19mm以上の鉄筋またはSD490以外の鉄筋を圧接する場合 <ul style="list-style-type: none"> 手動ガス圧接及び熱間押抜ガス圧接を行う場合、材料、施工条件などを特に確認する必要がある場合には、施工前試験を行う。 特に確認する必要がある場合とは、施工実績の少ない材料を使用する場合、過酷な気象条件・高所などの作業環境下での施工条件、圧接技量資格者の熟練度などの確認が必要な場合などである。 自動ガス圧接を行う場合には、装置が正常で、かつ装置の設定条件に誤りのないことを確認するため、施工前試験を行わなければならない。 (2)直径19mm未満の鉄筋またはSD490の鉄筋を圧接する場合 <ul style="list-style-type: none"> SD490を圧接する場合、手動ガス圧接、自動ガス圧接、熱間押抜法のいずれにおいても、施工前試験を行わなければならない。 	
				熱間押抜法の場合 ①ふくらみを押抜いた後の圧接面に対応する位置の割れ、へこみがない ②ふくらみの長さが鉄筋径の1.1倍以上。ただし、SD490の場合は1.2倍以上。 ③鉄筋表面にオーバーヒートによる表面不整があってはならない。④その他有害と認められる欠陥があってはならない。				

品質管理基準

工 種	種別	試験区分	試験項目	試験方法	規格値	試験基準	摘 要	試験成績表等による確認
5 ガス圧接	施工後試験	必須	外観検査	<ul style="list-style-type: none"> ・目視 圧接面の研磨状況 たれ下がり 焼き割れ 折れ曲がり 等 ・ノギス等による計測 (詳細外観検査) 軸心の偏心 ふくらみ ふくらみの長さ 圧接部のずれ 折れ曲がり 等 	熱間押抜法以外の場合 ①軸心の偏心が鉄筋径（径の異なる場合は細いほうの鉄筋）の1/5以下。 ②ふくらみは鉄筋径（径の異なる場合は細いほうの鉄筋）の1.4倍以上。ただし、SD490の場合は1.5倍以上。 ③ふくらみの長さが鉄筋径の1.1倍以上。ただし、SD490の場合は1.2倍以上。 ④ふくらみの頂点と圧接部のずれが鉄筋径の1/4以下。 ⑤折れ曲がりの角度が2°以下。 ⑥著しいたれ下がり、へこみ、焼き割れがない。 ⑦その他有害と認められる欠陥があつてはならない。	<ul style="list-style-type: none"> ・目視は全数実施する。 ・特に必要と認められたものに対してのみ詳細外観検査を行う。 	熱間押抜法以外の場合 ・規格値を外れた場合は以下による。いずれの場合も監督職員の承諾を得るものとし、処置後は外観検査及び超音波探傷検査を行う。 ・①は、圧接部を切り取って再圧接する。 ・②③は、再加熱し、圧力を加えて所定のふくらみに修正する。 ・④は、圧接部を切り取って再圧接する。 ・⑤は、再加熱して修正する。 ・⑥は、圧接部を切り取って再圧接する。	
				熱間押抜法の場合 ①ふくらみを押抜いた後の圧接面に対応する位置の割れ、へこみがない ②ふくらみの長さが鉄筋径の1.1倍以上。ただし、SD490の場合は1.2倍以上。 ③鉄筋表面にオーバーヒートによる表面不整があつてはならない。 ④その他有害と認められる欠陥があつてはならない。	熱間押抜法の場合 ・規格値を外れた場合は以下による。いずれの場合も監督職員の承諾を得る。 ・①②③は、再加熱、再加圧、押抜きを行って修正し、修正後外観検査を行う。 ・④は、再加熱して修正し、修正後外観検査を行う。			
		超音波探傷検査	JIS Z 3062	<ul style="list-style-type: none"> ・各検査ロットごとに30ヶ所のランダムサンプリングを行い、超音波探傷検査を行った結果、不合格箇所数が1ヶ所以下の時はロットを合格とし、2ヶ所以上のときはロットを不合格とする。ただし、合否判定レベルは基準レベルより-24db感度を高めたレベルとする。 	超音波探傷検査は抜取検査を原則とする。 抜取検査の場合は、各ロットの30ヶ所とし、1ロットの大きさは200ヶ所程度を標準とする。ただし、1作業班が1日に施工した箇所を1ロットとし、自動と手動は別ロットとする。	規格値を外れた場合は、下記による。 ・不合格ロットの全数について超音波深傷検査を実施し、その結果不合格となった箇所は、監督職員の承認を得て、補強筋（ラップ長の2倍以上）を添えるか、圧接部を切り取って再圧接する。 ・圧接部を切り取って再圧接によって修正する場合には、修正後外観検査及び超音波探傷検査を行う。		
6 既製杭工	材料	必須	外観検査（鋼管杭・コンクリート杭・H鋼杭）	目視	目視により使用上有害な欠陥（鋼管杭は変形など、コンクリート杭はひび割れや損傷など）がないこと。	設計図書による。		○
	施工	必須	外観検査（鋼管杭）	JIS A 5525	【円周溶接部の目違い】 外径700mm未満：許容値2mm以下 外径700mm以上1016mm以下：許容値3mm以下 外径1016mmを超え2000mm以下：許容値4mm以下		・上杭と下杭の外周長の差で表す。 （許容値×π以下）	

品質管理基準

工 種	種別	試験区分	試験項目	試験方法	規格値	試験基準	摘 要	試験成績表等による確認
6 既製杭工	施工	必須	鋼管杭・コンクリート杭・H鋼杭の現場溶接浸透深傷試験（溶剤除去性染色浸透探傷試験）	JIS Z 2343-1, 2, 3, 4, 5, 6	われ及び有害な欠陥がないこと。	原則として全溶接箇所で行う。ただし、施工方法や施工順序等から全数量の実施が困難な場合は監督員との協議により、現場状況に応じた数量とすることができる。なお、全溶接箇所の10%以上は、JIS Z 2343-1, 2, 3, 4, 5, 6により定められた認定技術者が行うものとする。試験箇所は杭の全周とする。		
			鋼管杭・H鋼杭の現場溶接放射線透過試験	JIS Z 3104	JIS Z 3104の1類から3類であること	原則として溶接20ヶ所毎に1ヶ所とするが、施工方法や施工順序等から実施が困難な場合は現場状況に応じた数量とする。なお、対象箇所では鋼管杭を4方向から透過し、その撮影長は30cm/1方向とする。 （20ヶ所毎に1ヶ所とは、溶接を20ヶ所施工した毎にその20ヶ所から任意の1ヶ所を試験することである。）		
		その他	鋼管杭の現場溶接超音波探傷試験	JIS Z 3060	JIS Z 3104の1類から3類であること	原則として溶接20ヶ所毎に1ヶ所とするが、施工方法や施工順序等から実施が困難な場合は現場状況に応じた数量とする。なお、対象箇所では鋼管杭を4方向から深傷し、その深傷長は30cm/1方向とする。 （20ヶ所毎に1ヶ所とは、溶接を20ヶ所施工した毎にその20ヶ所から任意の1ヶ所を試験することである。）	中掘工法等で、放射線透過試験が不可能な場合は、放射線透過試験に替えて超音波深傷試験とすることができる。	
			鋼管杭・コンクリート杭（根固め）水セメント比試験	比重の測定による水セメント比の推定	設計図書による。 また、設計図書に記載されていない場合は60%～70%（中掘り杭工法）、60%（プレボーリング杭工法及び鋼管ソイルセメント杭工法）とする。	試料の採取回数は一般に単杭では30本に1回、継杭では20本に1回とし、採取本数は1回につき3本とする。		
			鋼管杭・コンクリート杭（根固め）セメントミルクの圧縮強度試験	セメントミルク工法に用いる根固め液及びびくい周固定液の圧縮強度試験 JIS A 1108	設計図書による。	供試体の採取回数は一般に単杭では30本に1回、継杭では20本に1回とし、採取本数は1回につき3本とすることが多い。 なお、供試体はセメントミルクの供試体の作成方法に従って作成したφ5×10cmの円柱供試体によって求めるものとする。	参考値：20N/mm ²	

品質管理基準

工 種	種別	試験区分	試験項目	試験方法	規格値	試験基準	摘 要	試験成績表等による確認
7 下層路盤	材料	必須	修正CBR試験	舗装調査・試験法便覧[4]-5	粒状路盤：修正CBR20%以上（クラッシュラン鉄鋼スラグは修正CBR30%以上） アスファルトコンクリート再生骨材を含む再生クラッシュランを用いる場合で、上層路盤、基層、表層の合計厚が以下に示す数値より小さい場合は30%以上とする。 北海道地方・・・・・・・・20cm 東北地方・・・・・・・・30cm その他の地方・・・・・・・・40cm	・中規模以上の工事：施工前、材料変更時 ・小規模以下の工事：施工前 ・小規模以下の工事：施工前	・中規模以上の工事とは、管理図を描いた上での管理が可能な工事をいい、舗装施工面積が10,000㎡あるいは使用する 基層及び表層用混合物の総使用量が3,000t以上の場合が該当する。 ・小規模工事は管理結果を施工管理に反映できる規模の工事をいい、同一工種の施工が数日連続する場合で、以下のいずれかに該当するものをいう。 ①施工面積で1,000㎡以上10,000㎡未満 ②使用する基層及び表層用混合物の総使用量が500t以上3,000 t 未満（コンクリートでは400㎡以上1,000㎡未満） ただし、以下に該当するものについても小規模工事として取り扱うものとする。 1)アスファルト舗装：同一配合の合材が100t以上のもの	○
			骨材のふるい分け試験	JIS A 1102	JIS A 5001 表2参照	・中規模以上の工事：施工前、材料変更時 ・小規模以下の工事：施工前 ・小規模以下の工事：施工前	・中規模以上の工事とは、管理図を描いた上での管理が可能な工事をいい、舗装施工面積が10,000㎡あるいは使用する 基層及び表層用混合物の総使用量が3,000t以上の場合が該当する。 ・小規模工事は管理結果を施工管理に反映できる規模の工事をいい、同一工種の施工が数日連続する場合で、以下のいずれかに該当するものをいう。 ①施工面積で1,000㎡以上10,000㎡未満 ②使用する基層及び表層用混合物の総使用量が500t以上3,000 t 未満（コンクリートでは400㎡以上1,000㎡未満）	○
7 下層路盤	材料	必須	土の液性限界・塑性限界試験	JIS A 1205	塑性指数PI：6以下	・中規模以上の工事：施工前、材料変更時 ・小規模以下の工事：施工前 ・小規模以下の工事：施工前	・ただし、鉄鋼スラグには適用しない。 ・中規模以上の工事とは、管理図を描いた上での管理が可能な工事をいい、舗装施工面積が10,000㎡あるいは使用する 基層及び表層用混合物の総使用量が3,000t以上の場合が該当する。 ・小規模工事は管理結果を施工管理に反映できる規模の工事をいい、同一工種の施工が数日連続する場合で、以下のいずれかに該当するものをいう。 ①施工面積で1,000㎡以上10,000㎡未満 ②使用する基層及び表層用混合物の総使用量が500t以上3,000 t 未満（コンクリートでは400㎡以上1,000㎡未満） ただし、以下に該当するものについても小規模工事として取り扱うものとする。 1)アスファルト舗装：同一配合の合材が100t以上のもの	○

品質管理基準

工 種	種別	試験区分	試験項目	試験方法	規格値	試験基準	摘 要	試験成績表等による確認
			鉄鋼スラグの水浸膨張性試験	舗装調査・試験法便覧[4]-16	1.5%以下	<ul style="list-style-type: none"> ・中規模以上の工事：施工前、材料変更時 ・小規模以下の工事：施工前 ・小規模以下の工事：施工前 	<ul style="list-style-type: none"> ・CS：クラッシュラン鉄鋼スラグに適用する。 ・中規模以上の工事とは、管理図を描いた上での管理が可能な工事をいい、舗装施工面積が10,000㎡あるいは使用する 基層及び表層用混合物の総使用量が3,000t以上の場合が該当する。 ・小規模工事は管理結果を施工管理に反映できる規模の工事をいい、同一工種の施工が数日連続する場合で、以下のいずれかに該当するものをいう。 ①施工面積で1,000㎡以上10,000㎡未満 ②使用する基層及び表層用混合物の総使用量が500t以上3,000 t 未満(コンクリートでは400㎡以上1,000㎡未満) <p>ただし、以下に該当するものについても小規模工事として取り扱うものとする。 1)アスファルト舗装：同一配合の合材が100t以上のもの</p>	○
7 下層路盤	材料	必須	道路用スラグの呈色判定試験	JIS A 5015	呈色なし	<ul style="list-style-type: none"> ・中規模以上の工事：施工前、材料変更時 ・小規模以下の工事：施工前 ・小規模以下の工事：施工前 	<ul style="list-style-type: none"> ・中規模以上の工事とは、管理図を描いた上での管理が可能な工事をいい、舗装施工面積が10,000㎡あるいは使用する 基層及び表層用混合物の総使用量が3,000t以上の場合が該当する。 ・小規模工事は管理結果を施工管理に反映できる規模の工事をいい、同一工種の施工が数日連続する場合で、以下のいずれかに該当するものをいう。 ①施工面積で1,000㎡以上10,000㎡未満 ②使用する基層及び表層用混合物の総使用量が500t以上3,000 t 未満(コンクリートでは400㎡以上1,000㎡未満) <p>ただし、以下に該当するものについても小規模工事として取り扱うものとする。 1)アスファルト舗装：同一配合の合材が100t以上のもの</p>	○

品質管理基準

工 種	種別	試験区分	試験項目	試験方法	規格値	試験基準	摘 要	試験成績表等による確認
		その他	粗骨材のすりへり試験	JIS A 1121	再生クラッシュランに用いるセメントコンクリート再生骨材は、すり減り量が50%以下とする。	<ul style="list-style-type: none"> ・中規模以上の工事：施工前、材料変更時 ・小規模以下の工事：施工前 ・小規模以下の工事：施工前 	<ul style="list-style-type: none"> ・再生クラッシュランに適用する。 ・中規模以上の工事とは、管理図を描いた上での管理が可能な工事をいい、舗装施工面積が10,000㎡あるいは使用する 基層及び表層用混合物の総使用量が3,000t以上の場合が該当する。 ・小規模工事は管理結果を施工管理に反映できる規模の工事をいい、同一工種の施工が数日連続する場合で、以下のいずれかに該当するものをいう。 ①施工面積で1,000㎡以上10,000㎡未満 ②使用する基層及び表層用混合物の総使用量が500t以上3,000 t 未満(コンクリートでは400㎡以上1,000㎡未満) <p>ただし、以下に該当するものについても小規模工事として取り扱うものとする。 1)アスファルト舗装：同一配合の合材が100t以上のもの</p>	○
7 下層路盤	施工	必須	現場密度の測定	舗装調査・試験法便欄 [4]-185 砂置換法(JIS A 1214) 砂置換法は、最大粒径が53mm以下の場合のみ適用出来る	最大乾燥密度の93%以上 X10 95%以上 X6 96%以上 X3 97%以上 歩道箇所：設計図書による。	<ul style="list-style-type: none"> ・締固め度は、個々の測定値が最大乾燥密度の93%以上を満足するものとし、かつ平均値について以下を満足するものとする。 ・締固め度は、10個の測定値の平均値X10が規格値を満足するものとする。また、10個の測定値が得がたい場合は3個の測定値の平均値X3が規格値を満足するものとするが、X3が規格値をはずれた場合は、さらに3個のデータを加えた平均値X6が規格値を満足していればよい。 ・1工事あたり3,000㎡を超える場合は、10,000㎡以下を1ロットとし、1ロットあたり10個（10孔）で測定する。 (例) 3,001～10,000㎡：10個 10,001㎡以上の場合、10,000㎡毎に10個追加し、測定箇所が均等になるように設定すること。 例えば12,000㎡の場合： 6,000㎡/1ロット毎に10個、合計20個 なお、1工事あたり3,000㎡以下の場合（維持工事を除く）は、1工事あたり3個（3孔）以上で測定する。 		
			ブルーフローリング	舗装調査・試験法便欄 [4]-210		<ul style="list-style-type: none"> ・全幅、全区間で実施する。 	<ul style="list-style-type: none"> ・荷重車については、施工時に用いた転圧機械と同等以上の締固め効果を持つローラやトラック等を用いるものとする。 	
		その他	平板載荷試験	JIS A 1215		1,000㎡につき2回の割で行う。	<ul style="list-style-type: none"> ・セメントコンクリートの路盤に適用する。 	

品質管理基準

工 種	種別	試験区分	試験項目	試験方法	規格値	試験基準	摘 要	試験成績表等による確認
			骨材のふるい分け試験	JIS A 1102		・中規模以上の工事：異常が認められたとき。	・中規模以上の工事とは、管理図を描いた上での管理が可能な工事をいい、基層及び表層用混合物の総使用量が3,000t以上の場合が該当する。	
			土の液性限界・塑性限界試験	JIS A 1205	塑性指数PI：6以下	・中規模以上の工事：異常が認められたとき。	・中規模以上の工事とは、管理図を描いた上での管理が可能な工事をいい、基層及び表層用混合物の総使用量が3,000t以上の場合が該当する。	
			含水比試験	JIS A 1203	設計図書による。	・中規模以上の工事：異常が認められたとき。	・中規模以上の工事とは、管理図を描いた上での管理が可能な工事をいい、舗装施工面積が10,000㎡あるいは使用する 基層及び表層用混合物の総使用量が3,000t以上の場合が該当する。	
8 上層路盤	材料	必須	修正CBR試験	舗装調査・試験法便覧[4]-5	修正CBR 80%以上 アスファルトコンクリート再生骨材含む場合90%以上 40℃で行った場合80%以上	・中規模以上の工事：施工前、材料変更時 ・小規模以下の工事：施工前 ・小規模以下の工事：施工前	・中規模以上の工事とは、管理図を描いた上での管理が可能な工事をいい、舗装施工面積が10,000㎡あるいは使用する 基層及び表層用混合物の総使用量が3,000t以上の場合が該当する。 ・小規模工事は管理結果を施工管理に反映できる規模の工事をいい、同一工種の施工が数日連続する場合で、以下のいずれかに該当するものをいう。 ①施工面積で1,000㎡以上10,000㎡未満 ②使用する基層及び表層用混合物の総使用量が500t以上3,000 t 未満(コンクリートでは400㎡以上1,000㎡未満) ただし、以下に該当するものについても小規模工事として取り扱うものとする。 1)アスファルト舗装：同一配合の合材が100t以上のもの	○
			鉄鋼スラグの修正CBR試験	舗装調査・試験法便覧[4]-5	修正CBR 80%以上	・中規模以上の工事：施工前、材料変更時 ・小規模以下の工事：施工前 ・小規模以下の工事：施工前	・MS:粒度調整鉄鋼スラグ及びHMS：水硬性粒度調整スラグに適用する。 ・中規模以上の工事とは、管理図を描いた上での管理が可能な工事をいい、舗装施工面積が10,000㎡あるいは使用する 基層及び表層用混合物の総使用量が3,000t以上の場合が該当する。 ・小規模工事は管理結果を施工管理に反映できる規模の工事をいい、同一工種の施工が数日連続する場合で、以下のいずれかに該当するものをいう。 ①施工面積で1,000㎡以上10,000㎡未満 ②使用する基層及び表層用混合物の総使用量が500t以上3,000 t 未満(コンクリートでは400㎡以上1,000㎡未満) ただし、以下に該当するものについても小規模工事として取り扱うものとする。 1)アスファルト舗装：同一配合の合材が100t以上のもの	○

品質管理基準

工 種	種別	試験区分	試験項目	試験方法	規格値	試験基準	摘 要	試験成績表等による確認
8 上層路盤	材料	必須	骨材のふるい分け試験	JIS A 1102	JIS A 5001 表2参照	<ul style="list-style-type: none"> ・中規模以上の工事：施工前、材料変更時 ・小規模以下の工事：施工前 ・小規模以下の工事：施工前 	<ul style="list-style-type: none"> ・中規模以上の工事とは、管理図を描いた上での管理が可能な工事をいい、舗装施工面積が10,000㎡あるいは使用する 基層及び表層用混合物の総使用量が3,000t以上の場合が該当する。 ・小規模工事は管理結果を施工管理に反映できる規模の工事をいい、同一工種の施工が数日連続する場合で、以下のいずれかに該当するものをいう。 ①施工面積で1,000㎡以上10,000㎡未満 ②使用する基層及び表層用混合物の総使用量が500t以上3,000 t 未満(コンクリートでは400㎡以上1,000㎡未満) <p>ただし、以下に該当するものについても小規模工事として取り扱うものとする。</p> <p>1)アスファルト舗装：同一配合の合材が100t以上のもの</p>	○
			土の液性限界・塑性限界試験	JIS A 1205	塑性指数PI：4以下	<ul style="list-style-type: none"> ・中規模以上の工事：施工前、材料変更時 ・小規模以下の工事：施工前 ・小規模以下の工事：施工前 	<ul style="list-style-type: none"> ・ただし、鉄鋼スラグには適用しない。 ・中規模以上の工事とは、管理図を描いた上での管理が可能な工事をいい、舗装施工面積が10,000㎡あるいは使用する 基層及び表層用混合物の総使用量が3,000t以上の場合が該当する。 ・小規模工事は管理結果を施工管理に反映できる規模の工事をいい、同一工種の施工が数日連続する場合で、以下のいずれかに該当するものをいう。 ①施工面積で1,000㎡以上10,000㎡未満 ②使用する基層及び表層用混合物の総使用量が500t以上3,000 t 未満(コンクリートでは400㎡以上1,000㎡未満) <p>ただし、以下に該当するものについても小規模工事として取り扱うものとする。</p> <p>1)アスファルト舗装：同一配合の合材が100t以上のもの</p>	○

品質管理基準

工 種	種別	試験区分	試験項目	試験方法	規格値	試験基準	摘 要	試験成績表等による確認
8 上層路盤	材料	必須	鉄鋼スラグの呈色判定試験	JIS A 5015 舗装調査・試験法便覧 [4]-10	呈色なし	<ul style="list-style-type: none"> ・中規模以上の工事：施工前、材料変更時 ・小規模以下の工事：施工前 ・小規模以下の工事：施工前 	<ul style="list-style-type: none"> ・MS:粒度調整鉄鋼スラグ及びHMS：水硬性粒度調整スラグに適用する。 ・中規模以上の工事とは、管理図を描いた上での管理が可能な工事をいい、舗装施工面積が10,000㎡あるいは使用する 基層及び表層用混合物の総使用量が3,000t以上の場合が該当する。 ・小規模工事は管理結果を施工管理に反映できる規模の工事をいい、同一工種の施工が数日連続する場合で、以下のいずれかに該当するものをいう。 ①施工面積で1,000㎡以上10,000㎡未満 ②使用する基層及び表層用混合物の総使用量が500t以上3,000 t 未満(コンクリートでは400㎡以上1,000㎡未満) ただし、以下に該当するものについても小規模工事として取り扱うものとする。 <p>1)アスファルト舗装：同一配合の合材が100t以上のもの</p>	○
			鉄鋼スラグの水浸膨張性試験	舗装調査・試験法便欄 [4]-16	1.5%以下	<ul style="list-style-type: none"> ・中規模以上の工事：施工前、材料変更時 ・小規模以下の工事：施工前 ・小規模以下の工事：施工前 	<ul style="list-style-type: none"> ・MS:粒度調整鉄鋼スラグ及びHMS：水硬性粒度調整スラグに適用する。 ・中規模以上の工事とは、管理図を描いた上での管理が可能な工事をいい、舗装施工面積が10,000㎡あるいは使用する 基層及び表層用混合物の総使用量が3,000t以上の場合が該当する。 ・小規模工事は管理結果を施工管理に反映できる規模の工事をいい、同一工種の施工が数日連続する場合で、以下のいずれかに該当するものをいう。 ①施工面積で1,000㎡以上10,000㎡未満 ②使用する基層及び表層用混合物の総使用量が500t以上3,000 t 未満(コンクリートでは400㎡以上1,000㎡未満) ただし、以下に該当するものについても小規模工事として取り扱うものとする。 <p>1)アスファルト舗装：同一配合の合材が100t以上のもの</p>	○

品質管理基準

工 種	種別	試験区分	試験項目	試験方法	規格値	試験基準	摘 要	試験成績表等による確認
8 上層路盤	材料	必須	鉄鋼スラグの一軸圧縮試験	舗装調査・試験法便欄[4]-12	1. 2Mpa以上(14日)	<ul style="list-style-type: none"> ・中規模以上の工事：施工前、材料変更時 ・小規模以下の工事：施工前 ・小規模以下の工事：施工前 	<ul style="list-style-type: none"> ・HMS：水硬性粒度調整スラグに適用する。 ・中規模以上の工事とは、管理図を描いた上での管理が可能な工事をいい、舗装施工面積が10,000㎡あるいは使用する 基層及び表層用混合物の総使用量が3,000t以上の場合が該当する。 ・小規模工事は管理結果を施工管理に反映できる規模の工事をいい、同一工種の施工が数日連続する場合で、以下のいずれかに該当するものをいう。 ①施工面積で1,000㎡以上10,000㎡未満 ②使用する基層及び表層用混合物の総使用量が500t以上3,000 t 未満(コンクリートでは400㎡以上1,000㎡未満) <p>ただし、以下に該当するものについても小規模工事として取り扱うものとする。</p> <p>1)アスファルト舗装：同一配合の合材が100t以上のもの</p>	○
			鉄鋼スラグの単位容積質量試験	舗装調査・試験法便欄[2]-106	1. 50kg/L以上	<ul style="list-style-type: none"> ・中規模以上の工事：施工前、材料変更時 ・小規模以下の工事：施工前 ・小規模以下の工事：施工前 	<ul style="list-style-type: none"> ・MS：粒度調整鉄鋼スラグ及びHMS：水硬性粒度調整スラグに適用する。 ・中規模以上の工事とは、管理図を描いた上での管理が可能な工事をいい、舗装施工面積が10,000㎡あるいは使用する 基層及び表層用混合物の総使用量が3,000t以上の場合が該当する。 ・小規模工事は管理結果を施工管理に反映できる規模の工事をいい、同一工種の施工が数日連続する場合で、以下のいずれかに該当するものをいう。 ①施工面積で1,000㎡以上10000㎡未満 ②使用する基層及び表層用混合物の総使用量が500t以上3,000 t 未満(コンクリートでは400㎡以上1,000㎡未満) <p>ただし、以下に該当するものについても小規模工事として取り扱うものとする。</p> <p>1)アスファルト舗装：同一配合の合材が100t以上のもの</p>	○

品質管理基準

工 種	種別	試験区分	試験項目	試験方法	規格値	試験基準	摘 要	試験成績表等による確認
8 上層路盤	材料	その他	粗骨材のすりへり試験	JIS A 1121	50%以下	<ul style="list-style-type: none"> ・中規模以上の工事：施工前、材料変更時 ・小規模以下の工事：施工前 ・小規模以下の工事：施工前 	<ul style="list-style-type: none"> ・粒度調整及びセメントコンクリート再生骨材を使用した再生粒度調整に適用する。 ・中規模以上の工事とは、管理図を描いた上での管理が可能な工事をいい、舗装施工面積が10,000㎡あるいは使用する 基層及び表層用混合物の総使用量が3,000t以上の場合が該当する。 ・小規模工事は管理結果を施工管理に反映できる規模の工事をいい、同一工種の施工が数日連続する場合で、以下のいずれかに該当するものをいう。 ①施工面積で1,000㎡以上10000㎡未満 ②使用する基層及び表層用混合物の総使用量が500t以上3,000 t 未満(コンクリートでは400㎡以上1,000㎡未満) <p>ただし、以下に該当するものについても小規模工事として取り扱うものとする。 1)アスファルト舗装：同一配合の合材が100t以上のもの</p>	○
			硫酸ナトリウムによる骨材の安定性試験	JIS A 1122	20%以下	<ul style="list-style-type: none"> ・中規模以上の工事：施工前、材料変更時 ・小規模以下の工事：施工前 ・小規模以下の工事：施工前 	<ul style="list-style-type: none"> ・中規模以上の工事とは、管理図を描いた上での管理が可能な工事をいい、舗装施工面積が10,000㎡あるいは使用する 基層及び表層用混合物の総使用量が3,000t以上の場合が該当する。 ・小規模工事は管理結果を施工管理に反映できる規模の工事をいい、同一工種の施工が数日連続する場合で、以下のいずれかに該当するものをいう。 ①施工面積で1,000㎡以上10000㎡未満 ②使用する基層及び表層用混合物の総使用量が500t以上3,000 t 未満(コンクリートでは400㎡以上1,000㎡未満) <p>ただし、以下に該当するものについても小規模工事として取り扱うものとする。 1)アスファルト舗装：同一配合の合材が100t以上のもの</p>	○

品質管理基準

工 種	種別	試験区分	試験項目	試験方法	規格値	試験基準	摘 要	試験成績表等による確認	
8 上層路盤	施工	必須	現場密度の測定	舗装調査・試験法便覧[4]-185 砂置換法（JIS A 1214） 砂置換法は、最大粒径が53mm以下の場合のみ適用できる	最大乾燥密度の93%以上 X10 95%以上 X6 95.5%以上 X3 96.5%以上	<ul style="list-style-type: none"> ・締固め度は、個々の測定値が最大乾燥密度の93%以上を満足するものとし、かつ平均値について以下を満足するものとする。 ・締固め度は、10個の測定値の平均値X10が規格値を満足するものとする。また、10個の測定値が得がたい場合は3個の測定値の平均値X3が規格値を満足するものとするが、X3が規格値をはずれた場合は、さらに3個のデータを加えた平均値X6が規格値を満足していればよい。 ・1工事あたり3,000㎡を超える場合は、10,000㎡以下を1ロットとし、1ロットあたり10個（10孔）で測定する。 （例） 3,001～10,000㎡：10個 10,001㎡以上の場合、10,000㎡毎に10個追加し、測定箇所が均等になるように設定すること。 例えば12,000㎡の場合： 6,000㎡/1ロット毎に10個、合計20個 なお、1工事あたり3,000㎡以下の場合（維持工事を除く）は、1工事あたり3個（3孔）以上で測定する。			
			粒度（2.36mmフルイ）	舗装調査・試験法便覧[2]-14	2.36mmふるい：±15%以内	・中規模以上の工事：定期的又は随時（1回～2回/日）	・中規模以上の工事とは、管理図を描いた上での管理が可能な工事をいい、舗装施工面積が10,000㎡あるいは使用する 基層及び表層用混合物の総使用量が3,000t以上の場合が該当する。		
			粒度（75μmフルイ）	舗装調査・試験法便覧[2]-14	75μmふるい：±6%以内	・中規模以上の工事：異常が認められたとき。	・中規模以上の工事とは、管理図を描いた上での管理が可能な工事をいい、舗装施工面積が10,000㎡あるいは使用する 基層及び表層用混合物の総使用量が3,000t以上の場合が該当する。		
			その他	平板載荷試験	JIS A 1215		1,000㎡につき2回の割で行う。	セメントコンクリートの路盤に適用する。	
			土の液性限界・塑性限界試験	JIS A 1205	塑性指数PI：4以下	観察により異常が認められたとき。			
			含水比試験	JIS A 1203	設計図書による。	観察により異常が認められたとき。			
9 アスファルト安定処理路盤			アスファルト舗装に準じる						

品質管理基準

工 種	種別	試験区分	試験項目	試験方法	規格値	試験基準	摘 要	試験成績表等による確認
10 セメント安定処理路盤	材料	必須	一軸圧縮試験	舗装調査・試験法便覧 [4]-38	下層路盤：一軸圧縮強さ [7日間] 0.98Mpa 上層路盤：一軸圧縮強さ [7日間] 2.9Mpa (アスファルト舗装)、2.0Mpa (セメントコンクリート舗装)。	・中規模以上の工事：施工前、材料変更時 ・小規模以下の工事：施工前 ・小規模以下の工事：施工前	・安定処理材に適用する。 ・中規模以上の工事とは、管理図を描いた上での管理が可能な工事をいい、舗装施工面積が10,000㎡あるいは使用する 基層及び表層用混合物の総使用量が3,000t以上の場合が該当する。 ・小規模工事は管理結果を施工管理に反映できる規模の工事をいい、同一工種の施工が数日連続する場合で、以下のいずれかに該当するものをいう。 ①施工面積で1,000㎡以上10,000㎡未満 ②使用する基層及び表層用混合物の総使用量が500t以上3,000 t 未満(コンクリートでは400㎡以上1,000㎡未満)	
			骨材の修正CBR試験	舗装調査・試験法便覧 [4]-5	下層路盤：10%以上 上層路盤：20%以上	・中規模以上の工事：施工前、材料変更時 ・小規模以下の工事：施工前 ・小規模以下の工事：施工前	・中規模以上の工事とは、管理図を描いた上での管理が可能な工事をいい、舗装施工面積が10,000㎡あるいは使用する 基層及び表層用混合物の総使用量が3,000t以上の場合が該当する。 ・小規模工事は管理結果を施工管理に反映できる規模の工事をいい、同一工種の施工が数日連続する場合で、以下のいずれかに該当するものをいう。 ①施工面積で1,000㎡以上10,000㎡未満 ②使用する基層及び表層用混合物の総使用量が500t以上3,000 t 未満(コンクリートでは400㎡以上1,000㎡未満) ただし、以下に該当するものについても小規模工事として取り扱うものとする。 1)アスファルト舗装：同一配合の合材が100t以上のもの	○
10 セメント安定処理路盤	施工	必須	土の液性限界・塑性限界試験	JIS A 1205 舗装調査・試験法便覧 [4]-103	下層路盤 塑性指数PI：9以下 上層路盤 塑性指数PI：9以下	・中規模以上の工事：施工前、材料変更時 ・小規模以下の工事：施工前 ・小規模以下の工事：施工前	・中規模以上の工事とは、管理図を描いた上での管理が可能な工事をいい、舗装施工面積が10,000㎡あるいは使用する 基層及び表層用混合物の総使用量が3,000t以上の場合が該当する。 ・小規模工事は管理結果を施工管理に反映できる規模の工事をいい、同一工種の施工が数日連続する場合で、以下のいずれかに該当するものをいう。 ①施工面積で1,000㎡以上10000㎡未満 ②使用する基層及び表層用混合物の総使用量が500t以上3,000 t 未満(コンクリートでは400㎡以上1,000㎡未満) ただし、以下に該当するものについても小規模工事として取り扱うものとする。 1)アスファルト舗装：同一配合の合材が100t以上のもの	

品質管理基準

工 種	種別	試験区分	試験項目	試験方法	規格値	試験基準	摘 要	試験成績表等による確認
			粒度 (2.36mmフルイ)	JIS A 1102	2.36mmふるい：±15%以内	・中規模以上の工事：定期的又は随時(1回～2回/日)	・中規模以上の工事とは、管理図を描いた上での管理が可能な工事をいい、舗装施工面積が10,000㎡あるいは使用する 基層及び表層用混合物の総使用量が3,000t以上の場合が該当する。	
			粒度 (75μmフルイ)	JIS A 1102	75μmふるい：±6%以内	・中規模以上の工事：異常が認められたとき。		
			現場密度の測定	舗装調査・試験法便覧 [4]-185 砂置換法 (JIS A 1214) 砂置換法は、最大粒径が53mm以下の場合のみ適用できる	最大乾燥密度の93%以上。 X10 95%以上 X6 95.5%以上 X3 96.5%以上 歩道箇所：設計図書による。	<ul style="list-style-type: none"> ・締固め度は、個々の測定値が最大乾燥密度の93%以上を満足するものとし、かつ平均値について以下を満足するものとする。 ・締固め度は、10個の測定値の平均値X10が規格値を満足するものとする。また、10個の測定値が得がたい場合は3個の測定値の平均値X3が規格値を満足するものとするが、X3が規格値をはずれた場合は、さらに3個のデータを加えた平均値X6が規格値を満足していればよい。 ・1工事あたり3,000㎡を超える場合は、10,000㎡以下を1ロットとし、1ロットあたり10個 (10孔) で測定する。 (例) 3,001～10,000㎡：10個 10,001㎡以上の場合、10,000㎡毎に10個追加し、測定箇所が均等になるように設定すること。 例えば12,000㎡の場合： 6,000㎡/1ロット毎に10個、合計20個 なお、1工事あたり3,000㎡以下の場合 (維持工事を除く) は、1工事あたり3個 (3孔) 以上で測定する。		

品質管理基準

工 種	種別	試験区分	試験項目	試験方法	規格値	試験基準	摘 要	試験成績表等による確認
		その他	含水比試験	JIS A 1203	設計図書による。	観察により異常が認められたとき。		
			セメント量試験	舗装調査・試験法便覧 [4]-213, [4]-218	±1.2%以内	・中規模以上の工事：異常が認められたとき（1～2回/日）	・中規模以上の工事とは、管理図を描いた上での管理が可能な工事をいい、舗装施工面積が10,000㎡あるいは使用する 基層及び表層用混合物の総使用量が3,000t以上の場合が該当する。	
11 アスファルト舗装	材料	必須	骨材のふるい分け試験	JIS A 1102	JIS A 5001 表2参照	・中規模以上の工事：施工前、材料変更時 ・小規模以下の工事：施工前	・中規模以上の工事とは、管理図を描いた上での管理が可能な工事をいい、舗装施工面積が10,000㎡あるいは使用する 基層及び表層用混合物の総使用量が3,000t以上の場合が該当する。 ・小規模工事は管理結果を施工管理に反映できる規模の工事をいい、同一工種の施工が数日連続する場合で、以下のいずれかに該当するものをいう。 ①施工面積で1,000㎡以上10000㎡未満 ②使用する基層及び表層用混合物の総使用量が500t以上3,000 t 未満（コンクリートでは400㎡以上1,000㎡未満） ただし、以下に該当するものについても小規模工事として取り扱うものとする。 1)アスファルト舗装：同一配合の合材が100t以上のもの	○
			骨材の密度及び吸水率試験	JIS A 1109	表層・基層 表乾密度：2.45g/cm ³ 以上 吸水率：3.0%以下	・中規模以上の工事：施工前、材料変更時 ・小規模以下の工事：施工前	・中規模以上の工事とは、管理図を描いた上での管理が可能な工事をいい、舗装施工面積が10,000㎡あるいは使用する 基層及び表層用混合物の総使用量が3,000t以上の場合が該当する。 ・小規模工事は管理結果を施工管理に反映できる規模の工事をいい、同一工種の施工が数日連続する場合で、以下のいずれかに該当するものをいう。 ①施工面積で1,000m ² 以上10000㎡未満 ②使用する基層及び表層用混合物の総使用量が500t以上3,000 t 未満（コンクリートでは400㎡以上1,000㎡未満） ただし、以下に該当するものについても小規模工事として取り扱うものとする。 1)アスファルト舗装：同一配合の合材が100t以上のもの	○

品質管理基準

工 種	種別	試験区分	試験項目	試験方法	規格値	試験基準	摘 要	試験成績表等による確認
11 アスファルト舗装	材料	必須	骨材中の粘土塊量の試験	JIS A 1137	粘土、粘土塊量：0.25%以下	<ul style="list-style-type: none"> ・中規模以上の工事：施工前、材料変更時 ・小規模以下の工事：施工前 	<p>・中規模以上の工事とは、管理図を描いた上での管理が可能な工事をいい、舗装施工面積が10,000㎡あるいは使用する 基層及び表層用混合物の総使用量が3,000t以上の場合が該当する。</p> <p>・小規模工事は管理結果を施工管理に反映できる規模の工事をいい、同一工種の施工が数日連続する場合で、以下のいずれかに該当するものをいう。</p> <p>①施工面積で1,000㎡以上10000㎡未満 ②使用する基層及び表層用混合物の総使用量が500t以上3,000 t 未満(コンクリートでは400㎡以上1,000㎡未満)</p> <p>ただし、以下に該当するものについても小規模工事として取り扱うものとする。 1)アスファルト舗装：同一配合の合材が100t以上のもの</p>	○
			粗骨材の形状試験	舗装調査・試験法便覧[2]-45	細長、あるいは扁平な石片：10%以下	<ul style="list-style-type: none"> ・中規模以上の工事：施工前、材料変更時 ・小規模以下の工事：施工前 	<p>・中規模以上の工事とは、管理図を描いた上での管理が可能な工事をいい、舗装施工面積が10,000㎡あるいは使用する 基層及び表層用混合物の総使用量が3,000t以上の場合が該当する。</p> <p>・小規模工事は管理結果を施工管理に反映できる規模の工事をいい、同一工種の施工が数日連続する場合で、以下のいずれかに該当するものをいう。</p> <p>①施工面積で1,000㎡以上10000㎡未満 ②使用する基層及び表層用混合物の総使用量が500t以上3,000 t 未満(コンクリートでは400㎡以上1,000㎡未満)</p> <p>ただし、以下に該当するものについても小規模工事として取り扱うものとする。 1)アスファルト舗装：同一配合の合材が100t以上のもの</p>	○

品質管理基準

工 種	種別	試験区分	試験項目	試験方法	規格値	試験基準	摘 要	試験成績表等による確認
11 アスファルト舗装	材料	必須	フィラーの粒度試験	JIS A 5008	便覧 表3.3.17による。	<ul style="list-style-type: none"> ・中規模以上の工事：施工前、材料変更時 ・小規模以下の工事：施工前 	<p>・中規模以上の工事とは、管理図を描いた上での管理が可能な工事をいい、舗装施工面積が10,000㎡あるいは使用する 基層及び表層用混合物の総使用量が3,000t以上の場合が該当する。</p> <p>・小規模工事は管理結果を施工管理に反映できる規模の工事をいい、同一工種の施工が数日連続する場合で、以下のいずれかに該当するものをいう。</p> <p>①施工面積で1,000㎡以上10000㎡未満 ②使用する基層及び表層用混合物の総使用量が500t以上3,000 t 未満(コンクリートでは400㎡以上1,000㎡未満)</p> <p>ただし、以下に該当するものについても小規模工事として取り扱うものとする。 1)アスファルト舗装：同一配合の合材が100t以上のもの</p>	○
			フィラーの水分試験	JIS A 5008	1%以下	<ul style="list-style-type: none"> ・中規模以上の工事：施工前、材料変更時 ・小規模以下の工事：施工前 	<p>・中規模以上の工事とは、管理図を描いた上での管理が可能な工事をいい、舗装施工面積が10,000㎡あるいは使用する 基層及び表層用混合物の総使用量が3,000t以上の場合が該当する。</p> <p>・小規模工事は管理結果を施工管理に反映できる規模の工事をいい、同一工種の施工が数日連続する場合で、以下のいずれかに該当するものをいう。</p> <p>①施工面積で1,000㎡以上10000㎡未満 ②使用する基層及び表層用混合物の総使用量が500t以上3,000 t 未満(コンクリートでは400㎡以上1,000㎡未満)</p> <p>ただし、以下に該当するものについても小規模工事として取り扱うものとする。 1)アスファルト舗装：同一配合の合材が100t以上のもの</p>	○

品質管理基準

工 種	種別	試験区分	試験項目	試験方法	規格値	試験基準	摘 要	試験成績表等による確認
11 アスファルト舗装	材料	その他	フィラーの塑性指数試験	JIS A 1205	4以下	<ul style="list-style-type: none"> ・中規模以上の工事：施工前、材料変更時 ・小規模以下の工事：施工前 	<ul style="list-style-type: none"> ・火成岩類を粉砕した石粉を用いる場合に適用する。 ・中規模以上の工事とは、管理図を描いた上での管理が可能な工事をいい、舗装施工面積が10,000㎡あるいは使用する 基層及び表層用混合物の総使用量が3,000t以上の場合が該当する。 ・小規模工事は管理結果を施工管理に反映できる規模の工事をいい、同一工種の施工が数日連続する場合で、以下のいずれかに該当するものをいう。 ①施工面積で1,000㎡以上10000㎡未満 ②使用する 基層及び表層用混合物の総使用量が500t以上3,000 t 未満(コンクリートでは400㎡以上1,000㎡未満) <p>ただし、以下に該当するものについても小規模工事として取り扱うものとする。 1)アスファルト舗装：同一配合の合材が100t以上のもの</p>	○
			フィラーのフロー試験	舗装調査・試験法便覧[2]-65	50%以下	<ul style="list-style-type: none"> ・中規模以上の工事：施工前、材料変更時 ・小規模以下の工事：施工前 	<ul style="list-style-type: none"> ・火成岩類を粉砕した石粉を用いる場合に適用する。 ・中規模以上の工事とは、管理図を描いた上での管理が可能な工事をいい、舗装施工面積が10,000㎡あるいは使用する 基層及び表層用混合物の総使用量が3,000t以上の場合が該当する。 ・小規模工事は管理結果を施工管理に反映できる規模の工事をいい、同一工種の施工が数日連続する場合で、以下のいずれかに該当するものをいう。 ①施工面積で1,000㎡以上10000㎡未満 ②使用する 基層及び表層用混合物の総使用量が500t以上3,000 t 未満(コンクリートでは400㎡以上1,000㎡未満) <p>ただし、以下に該当するものについても小規模工事として取り扱うものとする。 1)アスファルト舗装：同一配合の合材が100t以上のもの</p>	○

品質管理基準

工種	種別	試験区分	試験項目	試験方法	規格値	試験基準	摘要	試験成績表等による確認
11 アスファルト舗装	材料	その他	フィラーの水浸膨張試験	舗装調査・試験法便覧[2]-59	3%以下	<ul style="list-style-type: none"> ・中規模以上の工事：施工前、材料変更時 ・小規模以下の工事：施工前 	<ul style="list-style-type: none"> ・火成岩類を粉砕した石粉を用いる場合に適用する。 ・中規模以上の工事とは、管理図を描いた上での管理が可能な工事をいい、舗装施工面積が10,000㎡あるいは使用する基層及び表層用混合物の総使用量が3,000t以上の場合が該当する。 ・小規模工事は管理結果を施工管理に反映できる規模の工事をいい、同一工種の施工が数日連続する場合で、以下のいずれかに該当するものをいう。 ①施工面積で1,000㎡以上10000㎡未満 ②使用する基層及び表層用混合物の総使用量が500t以上3,000 t 未満(コンクリートでは400㎡以上1,000㎡未満) <p>ただし、以下に該当するものについても小規模工事として取り扱うものとする。 1)アスファルト舗装：同一配合の合材が100t以上のもの</p>	○
			フィラーの剥離抵抗性試験	舗装調査・試験法便覧[2]-61	1/4以下	<ul style="list-style-type: none"> ・中規模以上の工事：施工前、材料変更時 ・小規模以下の工事：施工前 	<ul style="list-style-type: none"> ・火成岩類を粉砕した石粉を用いる場合に適用する。 ・中規模以上の工事とは、管理図を描いた上での管理が可能な工事をいい、舗装施工面積が10,000㎡あるいは使用する基層及び表層用混合物の総使用量が3,000t以上の場合が該当する。 ・小規模工事は管理結果を施工管理に反映できる規模の工事をいい、同一工種の施工が数日連続する場合で、以下のいずれかに該当するものをいう。 ①施工面積で1,000㎡以上10000㎡未満 ②使用する基層及び表層用混合物の総使用量が500t以上3,000 t 未満(コンクリートでは400㎡以上1,000㎡未満) <p>ただし、以下に該当するものについても小規模工事として取り扱うものとする。 1)アスファルト舗装：同一配合の合材が100t以上のもの</p>	○

品質管理基準

工 種	種別	試験区分	試験項目	試験方法	規格値	試験基準	摘 要	試験成績表等による確認
11 アスファルト舗装	材料	その他	製鋼スラグの水浸膨張性試験	舗装調査・試験法便覧[2]-77	水浸膨張比：2.0%以下	<ul style="list-style-type: none"> ・中規模以上の工事：施工前、材料変更時 ・小規模以下の工事：施工前 	<p>・中規模以上の工事とは、管理図を描いた上での管理が可能な工事をいい、舗装施工面積が10,000㎡あるいは使用する 基層及び表層用混合物の総使用量が3,000t以上の場合が該当する。</p> <p>・小規模工事は管理結果を施工管理に反映できる規模の工事をいい、同一工種の施工が数日連続する場合で、以下のいずれかに該当するものをいう。</p> <p>①施工面積で1,000㎡以上10000㎡未満 ②使用する基層及び表層用混合物の総使用量が500t以上3,000 t 未満(コンクリートでは400㎡以上1,000㎡未満)</p> <p>ただし、以下に該当するものについても小規模工事として取り扱うものとする。 1)アスファルト舗装：同一配合の合材が100t以上のもの</p>	○
			製鋼スラグの密度及び吸水率試験	JIS A 1110	SS 表乾密度：2.45g/cm ³ 以上 吸水率：3.0%以下	<ul style="list-style-type: none"> ・中規模以上の工事：施工前、材料変更時 ・小規模以下の工事：施工前 	<p>・中規模以上の工事とは、管理図を描いた上での管理が可能な工事をいい、舗装施工面積が10,000㎡あるいは使用する 基層及び表層用混合物の総使用量が3,000t以上の場合が該当する。</p> <p>・小規模工事は管理結果を施工管理に反映できる規模の工事をいい、同一工種の施工が数日連続する場合で、以下のいずれかに該当するものをいう。</p> <p>①施工面積で1,000㎡以上10000㎡未満 ②使用する基層及び表層用混合物の総使用量が500t以上3,000 t 未満(コンクリートでは400㎡以上1,000㎡未満)</p> <p>ただし、以下に該当するものについても小規模工事として取り扱うものとする。 1)アスファルト舗装：同一配合の合材が100t以上のもの</p>	○

品質管理基準

工 種	種別	試験区分	試験項目	試験方法	規格値	試験基準	摘 要	試験成績表等による確認
11 アスファルト舗装	材料	その他	粗骨材のすりへり試験	JIS A 1121	すり減り量 砕石：30%以下 CSS：50%以下 SS：30%以下	<ul style="list-style-type: none"> ・中規模以上の工事：施工前、材料変更時 ・小規模以下の工事：施工前 	<p>・中規模以上の工事とは、管理図を描いた上での管理が可能な工事をいい、舗装施工面積が10,000㎡あるいは使用する 基層及び表層用混合物の総使用量が3,000t以上の場合が該当する。</p> <p>・小規模工事は管理結果を施工管理に反映できる規模の工事をいい、同一工種の施工が数日連続する場合で、以下のいずれかに該当するものをいう。</p> <p>①施工面積で1,000㎡以上10000㎡未満 ②使用する基層及び表層用混合物の総使用量が500t以上3,000 t 未満(コンクリートでは400㎡以上1,000㎡未満)</p> <p>ただし、以下に該当するものについても小規模工事として取り扱うものとする。 1)アスファルト舗装：同一配合の合材が100t以上のもの</p>	○
			硫酸ナトリウムによる骨材の安定性試験	JIS A 1122	損失量：12%以下	<ul style="list-style-type: none"> ・中規模以上の工事：施工前、材料変更時 ・小規模以下の工事：施工前 	<p>・中規模以上の工事とは、管理図を描いた上での管理が可能な工事をいい、舗装施工面積が10,000㎡あるいは使用する 基層及び表層用混合物の総使用量が3,000t以上の場合が該当する。</p> <p>・小規模工事は管理結果を施工管理に反映できる規模の工事をいい、同一工種の施工が数日連続する場合で、以下のいずれかに該当するものをいう。</p> <p>①施工面積で1,000㎡以上10000㎡未満 ②使用する基層及び表層用混合物の総使用量が500t以上3,000 t 未満(コンクリートでは400㎡以上1,000㎡未満)</p> <p>ただし、以下に該当するものについても小規模工事として取り扱うものとする。 1)アスファルト舗装：同一配合の合材が100t以上のもの</p>	○

品質管理基準

工 種	種別	試験区分	試験項目	試験方法	規格値	試験基準	摘 要	試験成績表等による確認
11 アスファルト舗装	材料	その他	粗骨材中の軟石量試験	JIS A 1126	軟石量：5%以下	<ul style="list-style-type: none"> ・中規模以上の工事：施工前、材料変更時 ・小規模以下の工事：施工前 	<p>・中規模以上の工事とは、管理図を描いた上での管理が可能な工事をいい、舗装施工面積が10,000㎡あるいは使用する 基層及び表層用混合物の総使用量が3,000t以上の場合が該当する。</p> <p>・小規模工事は管理結果を施工管理に反映できる規模の工事をいい、同一工種の施工が数日連続する場合で、以下のいずれかに該当するものをいう。</p> <p>①施工面積で1,000㎡以上10000㎡未満 ②使用する 基層及び表層用混合物の総使用量が500t以上3,000 t 未満(コンクリートでは400㎡以上1,000㎡未満)</p> <p>ただし、以下に該当するものについても小規模工事として取り扱うものとする。 1)アスファルト舗装：同一配合の合材が100t以上のもの</p>	○
			針入度試験	JIS K 2207	舗装施工便覧参照 ・舗装用石油アスファルト：表3.3.1 ・ポリマー改質アスファルト：表3.3.3 ・セミブローンアスファルト：表3.3.4			○
			軟化点試験	JIS K 2207	舗装施工便覧参照 ・舗装用石油アスファルト：表3.3.1 ・ポリマー改質アスファルト：表3.3.3			○
			伸度試験	JIS K 2207	舗装施工便覧参照 ・舗装用石油アスファルト：表3.3.1 ・ポリマー改質アスファルト：表3.3.3			○
			トルエン可溶分試験	JIS K 2207	舗装施工便覧参照 ・舗装用石油アスファルト：表3.3.1 ・セミブローンアスファルト：表3.3.4			○
			引火点試験	JIS K 2265-1 JIS K 2265-2 JIS K 2265-3 JIS K 2265-4	舗装施工便覧参照 ・舗装用石油アスファルト：表3.3.1 ・ポリマー改質アスファルト：表3.3.3 ・セミブローンアスファルト：表3.3.4			○
			薄膜加熱試験	JIS K 2207	舗装施工便覧参照 ・舗装用石油アスファルト：表3.3.1 ・ポリマー改質アスファルト：表3.3.3 ・セミブローンアスファルト：表3.3.4			○
			蒸発後の針入度比試験	JIS K 2207	舗装施工便覧参照 ・舗装用石油アスファルト：表3.3.1			○
			密度試験	JIS K 2207	舗装施工便覧参照 ・舗装用石油アスファルト：表3.3.1 ・ポリマー改質アスファルト：表3.3.3 ・セミブローンアスファルト：表3.3.4			○
			高温動粘度試験	舗装調査・試験法便覧[2]-180	舗装施工便覧参照 ・セミブローンアスファルト：表3.3.4			○
			60℃粘度試験	舗装調査・試験法便覧[2]-192	舗装施工便覧参照 ・セミブローンアスファルト：表3.3.4			○
			タフネス・テナシティ試験	舗装調査・試験法便覧[2]-244	舗装施工便覧参照 ・ポリマー改質アスファルト：表3.3.3			○

品質管理基準

工 種	種別	試験区分	試験項目	試験方法	規格値	試験基準	摘 要	試験成績表等による確認
11 アスファルト舗装	プラント	必須	粒度 (2.36mmフルイ)	舗装調査・試験法便覧 [2]-14	2.36mmふるい：±12%以内基準粒度	<ul style="list-style-type: none"> ・中規模以上の工事：定期的又は随時。 ・小規模以下の工事：異常が認められたとき。 印字記録の場合：全数又は抽出・ふるい分け試験 1～2回/日	<ul style="list-style-type: none"> ・中規模以上の工事とは、管理図を描いた上での管理が可能な工事をいい、舗装施工面積が10,000㎡あるいは使用する 基層及び表層用混合物の総使用量が3,000t以上の場合が該当する。 ・小規模工事は管理結果を施工管理に反映できる規模の工事をいい、同一工種の施工が数日連続する場合で、以下のいずれかに該当するものをいう。 ①施工面積で1,000㎡以上10000㎡未満 ②使用する 基層及び表層用混合物の総使用量が500t以上3,000 t 未満(コンクリートでは400㎡以上1,000㎡未満) ただし、以下に該当するものについても小規模工事として取り扱うものとする。 1)アスファルト舗装：同一配合の合材が100t以上のもの	○
			粒度 (75μmフルイ)	舗装調査・試験法便覧 [2]-14	75μmふるい：±5%以内基準粒度			○
			アスファルト量抽出粒度分析試験	舗装調査・試験法便覧 [4]-238	アスファルト量：±0.9%以内			○
			温度測定 (アスファルト・骨材・混合物)	温度計による	配合設計で決定した混合温度			随時
		その他	水浸ホイールトラッキング試験	舗装調査・試験法便覧 [3]-57	設計図書による	設計図書による。	アスファルト混合物の耐剥離性の確認	○
			ホイールトラッキング試験	舗装調査・試験法便覧 [3]-39			アスファルト混合物の耐流動性の確認	○
			ラベリング試験	舗装調査・試験法便覧 [3]-17			アスファルト混合物の耐摩耗性の確認	○

品質管理基準

工 種	種別	試験区分	試験項目	試験方法	規格値	試験基準	摘 要	試験成績表等による確認
	舗設現場	必須	現場密度の測定	舗装調査・試験法便覧[3]-91	基準密度の94%以上。 X10 96%以上 X6 96%以上 X3 96.5%以上 歩道箇所：設計図書による。	<ul style="list-style-type: none"> ・締固め度は、個々の測定値が基準密度の94%以上を満足するものとし、かつ平均値について以下を満足するものとする。 ・締固め度は、10個の測定値の平均値X10が規格値を満足するものとする。また、10個の測定値が得がたい場合は3個の測定値の平均値X3が規格値を満足するものとするが、X3が規格値をはずれた場合は、さらに3個のデータを加えた平均値X6が規格値を満足していればよい。 ・1工事あたり3,000㎡を超える場合は、10,000㎡以下を1ロットとし、1ロットあたり10個（10孔）で測定する。 (例) 3,001～10,000㎡：10個 10,001㎡以上の場合、10,000㎡毎に10個追加し、測定箇所が均等になるように設定すること。 例えば12,000㎡の場合： 6,000㎡/1ロット毎に10個、合計20個 なお、1工事あたり3,000㎡以下の場合（維持工事を除く）は、1工事あたり3個（3孔）以上で測定する。	<ul style="list-style-type: none"> ・橋面舗装はコア採取しないでAs合材量（プラント出荷数量）と舗設面積及び厚さでの密度管理、または転圧回数による管理を行う。 	
			温度測定(初転圧前)	温度計による	110℃以上	随時	測定値の記録は、1日4回（午前・午後各2回）。	
			外観検査(混合物)	目視		随時		
		その他	すべり抵抗試験	舗装調査・試験法便覧[1]-84	設計図書による	舗設車線毎200m毎に1回		

品質管理基準

工 種	種別	試験区分	試験項目	試験方法	規格値	試験基準	摘 要	試験成績表等による確認
12 転圧コンクリート	材料 (JISマーク表示されたレディミクストコンクリートを使用する場合は除く。)	必須	コンシステンシーVC試験		舗装施工便覧8-3-3による。 目標値 修正VC値：50秒	当初		
			マーシャル突き固め試験	転圧コンクリート舗装技術指針(案) ※いずれか1方法	舗装施工便覧8-3-3による。 目標値 締固め率：96%	当初		
			ランマー突き固め試験		舗装施工便覧8-3-3による。 目標値 締固め率：97%	当初		
			含水比試験	JIS A 1203	設計図書による。	当初	含水比は、品質管理試験としてコンシステンシー試験がやむえずおこなえない場合に適用する。なお測定方法は試験の迅速性から付録7に示した直火法によるのが臨ましい。	
			コンクリートの曲げ強度試験	JIS A 1106	設計図書による。	2回/日(午前・午後)で、3本1組/回。		
		その他	骨材のふるい分け試験	JIS A 1102	舗装施工便覧 細骨材表3.3.20 粗骨材表3.3.22	細骨材300 ^m 、粗骨材500 ^m ごとに1回、あるいは1回/日。		○
			骨材の単位容積質量試験	JIS A 1104	設計図書による。	細骨材300 ^m 、粗骨材500 ^m ごとに1回、あるいは1回/日。		○
			骨材の密度及び吸水率試験	JIS A 1109 JIS A 1110	設計図書による。	工事開始前、材料の変更時		○
			粗骨材のすりへり試験	JIS A 1121	35%以下 積雪寒冷地25%以下	工事開始前、材料の変更時	ホワイトベースに使用する場合：40%以下	○
			骨材の微粒分量試験	JIS A 1103 JIS A 5005 JIS A 5308	粗骨材 砕石 3.0%以下(ただし、粒形判定実績率が58%以上の場合は5.0%以下) スラグ粗骨材 5.0%以下 それ以外(砂利等) 1.0%以下 細骨材 砕砂、スラグ細骨材 5.0%以下 それ以外(砂等) 3.0%以下 (ただし、砕砂で粘土、シルト等を含まない場合は5.0%以下)	工事開始前、材料の変更時		○
			粗骨材の軟石量試験	JIS A 1126	軟石量：5%以下	工事開始前、材料の変更時	観察で問題なければ省略できる。	○
			砂の有機不純物試験	JIS A 1105	標準色より淡いこと。濃い場合でも圧縮強度が90%以上の場合は使用できる。	工事開始前、材料の変更時	濃い場合は、JIS A 1142「有機不純物を含む細粒骨材のモルタル圧縮強度による試験方法」による。	○
			モルタルの圧縮強度による砂の試験	JIS A 1142	圧縮強度の90%以上	試料となる砂の上部における溶液の色が標準色液の色より濃い場合。		○
			骨材中の粘土塊量の試験	JIS A 1137	細骨材：1.0%以下 粗骨材：0.25%以下	工事開始前、材料の変更時	観察で問題なければ省略できる。	○
			骨材中に含まれる密度1.95kg/cm ³ の液体に浮く粒子の試験	JIS A 1141	0.5%以下	工事開始前、材料の変更時		○
			硫酸ナトリウムによる骨材の安定性試験	JIS A 1122 JIS A 5005	細骨材：10%以下 粗骨材：12%以下	工事開始前、材料の変更時	寒冷地で凍結のおそれのある地点に適用する。	○

品質管理基準

工 種	種別	試験区分	試験項目	試験方法	規格値	試験基準	摘 要	試験成績表等による確認
12 転圧コンクリート	材料	その他	セメントの物理試験	JIS R 5201	JIS R 5210 (ポルトランドセメント) JIS R 5211 (高炉セメント) JIS R 5212 (シリカセメント) JIS R 5213 (フライアッシュセメント) JIS R 5214 (エコセメント)	工事開始前、工事中1回/月以上		○
			ポルトランドセメントの化学分析	JIS R 5202	JIS R 5210 (ポルトランドセメント) JIS R 5211 (高炉セメント) JIS R 5212 (シリカセメント) JIS R 5213 (フライアッシュセメント) JIS R 5214 (エコセメント)	工事開始前、工事中1回/月以上		○
			練混ぜ水の水質試験	上水道水及び上水道水以外の水の場合：JIS A 5308附属書C	懸濁物質の量：2g/L以下 溶解性蒸発残留物の量：1g/L以下 塩化物イオン量：200ppm以下 セメントの凝結時間の差：始発は30分以内、終結は60分以内 モルタルの圧縮強度比：材齢7及び28日で90%以上	工事開始前、工事中1回/年以上及び水質が変わった場合。	上水道を使用している場合は試験に換え、上水道を使用していることを示す資料による確認を行う。	○
		回収水の場合：JIS A 5308附属書C	塩化物イオン量：200ppm以下 セメントの凝結時間の差：始発は30分以内、終結は60分以内 モルタルの圧縮強度比：材齢7及び28日で90%以上	工事開始前、工事中1回/年以上及び水質が変わった場合。	ただし、その原水は上水道水及び上水道水以外の水の規定に適合するものとする。	○		
	製造(プラント)(JISマーク表示されたレディーミクストコンクリートを使用する場合は除く。)	その他	計量設備の計量精度		水：±1%以内 セメント：±1%以内 骨材：±3%以内 混和材：±2%以内 (高炉スラグ微粉末の場合は±1%以内) 混和剤：±3%以内	工事開始前、工事中1回/6ヶ月	・レディーミクストコンクリートの場合、印字記録により確認を行う。	○
			ミキサの練混ぜ性能試験	バッチミキサの場合：JIS A 1119 JIS A 8603-1 JIS A 8603-2	コンクリートの練混ぜ量 公称容量の場合： コンクリート内のモルタル量の偏差率：0.8%以下 コンクリート内の粗骨材量の偏差率：5%以下 圧縮強度の偏差率：7.5%以下 コンクリート内空気量の偏差率：10%以下 コンシステンシー(スランプ)の偏差率：15%以下	工事開始前及び工事中1回/年以上。	・総使用量が50m ³ 未満の場合は1工種1回以上の試験、またはレディーミクストコンクリート工場の品質証明書等のみとすることができる。	○

品質管理基準

工 種	種別	試験区分	試験項目	試験方法	規格値	試験基準	摘 要	試験成績表等による確認	
12 転圧コンクリート	製造 (プラント)	その他	ミキサの練混ぜ性能試験	連続ミキサの場合： 土木学会規準JSCE-I 502-2013	コンクリート中のモルタル単位容積質量差：0.8%以下 コンクリート中の単位粗骨材量の差：5%以下 圧縮強度差：7.5%以下 空気量差：1%以下 スランプ差：3cm以下	工事開始前及び工事中1回/年以上。	・小規模工種で1工種当りの総使用量が50m ³ 未満の場合は1工種1回の試験、またはレディーミクストコンクリート工場の品質証明書等のみとすることができる。	○	
			細骨材の表面水率試験	JIS A 1111	設計図書による	2回/日以上	レディーミクスコンクリート以外の場合に適用する。	○	
			粗骨材の表面水率試験	JIS A 1125	設計図書による	1回/日以上	レディーミクスコンクリート以外の場合に適用する。	○	
	施工	必須	コンシステンシーVC試験		修正VC値の±10秒	1日2回（午前・午後）以上、その他コンシステンシーの変動が認められる場合などに随時実施する。			
			マーシャル突き固め試験	舗装調査・試験法便覧 [3]-290 ※いずれか1方法	目標値の±1.5%	1日2回（午前・午後）以上、その他コンシステンシーの変動が認められる場合などに随時実施する。 ただし運搬車ごとに目視観察を行う。			
			ランマー突き固め試験		目標値の±1.5%	1日2回（午前・午後）以上、その他コンシステンシーの変動が認められる場合などに随時実施する。 ただし運搬車ごとに目視観察を行う。			
			コンクリートの曲げ強度試験	JIS A 1106	・試験回数が7回以上（1回は3個以上の供試体の平均値）の場合は、全部の試験値の平均値が所定の合格判断強度を上まわるものとする。 ・試験回数が7回未満となる場合は、 ①1回の試験結果は配合基準強度の85%以上 ②3回の試験結果の平均値は配合基準強度以上	2回/日（午前・午後）で、3本1組/回（材令28日）。			
温度測定（コンクリート）	温度計による		2回/日（午前・午後）以上						
現場密度の測定	RI水分密度計	基準密度の95.5%以上。	40mに1回（横断方向に3ヶ所）						
コアによる密度測定	舗装調査・試験法便覧 [3]-300		1,000m ² に1個の割合でコアを採取して測定						

品質管理基準

工 種	種別	試験区分	試験項目	試験方法	規格値	試験基準	摘 要	試験成績表等による確認
13 グース アスファルト 舗装	材料	必須	骨材のふるい分け試験	JIS A 1102	JIS A 5001 表2参照	<ul style="list-style-type: none"> ・中規模以上の工事：施工前、材料変更時 ・小規模以下の工事：施工前 	<ul style="list-style-type: none"> ・中規模以上の工事とは、管理図を描いた上での管理が可能な工事をいい、舗装施工面積が10,000㎡あるいは使用する 基層及び表層用混合物の総使用量が3,000t以上の場合が該当する。 ・小規模工事は管理結果を施工管理に反映できる規模の工事をいい、同一工種の施工が数日連続する場合で、以下のいずれかに該当するものをいう。 ①施工面積で1,000㎡以上10000㎡未満 ②使用する基層及び表層用混合物の総使用量が500t以上3,000 t 未満(コンクリートでは400㎡以上1,000㎡未満)。 	○
			骨材の密度及び吸水率試験	JIS A 1109 JIS A 1110	表層・基層 表乾密度：2.45g/cm ³ 以上 吸水率：3.0%以下			○
			骨材中の粘土塊量の試験	JIS A 1137	粘土、粘土塊量：0.25%以下			○
			粗骨材の形状試験	舗装調査・試験法便覧[2]-45	細長、あるいは扁平な石片：10%以下			○
			フィラーの粒度試験	JIS A 5008	便覧3.3.17による。			○
			フィラーの水分試験	JIS A 5008	1%以下			○
		その他	粗骨材のすりへり試験	JIS A 1121	30%以下			○
			硫酸ナトリウムによる骨材の安定性試験	JIS A 1122	損失量：12%以下			○
			粗骨材中の軟石量試験	JIS A 1126	軟石量：5%以下			○
			針入度試験	JIS K 2207	15～30(1/10mm)			<ul style="list-style-type: none"> ・中規模以上の工事：施工前、材料変更時 ・小規模以下の工事：施工前
軟化点試験	JIS K 2207	58～68℃	○					
伸度試験	JIS K 2207	10cm以上(25℃)	○					
トルエン可溶分試験	JIS K 2207	86～91%	○					
引火点試験	JIS K 2265-1 JIS K 2265-2 JIS K 2265-3 JIS K 2265-4	240℃以上	○					
蒸発質量変化率試験	JIS K 2207	0.5%以下	○					
密度試験	JIS K 2207	1.07～1.13g/cm ³	○					
13 グース アスファルト 舗装	材料	その他	針入度試験	JIS K 2207	15～30(1/10mm)	<ul style="list-style-type: none"> ・中規模以上の工事：施工前、材料変更時 ・小規模以下の工事：施工前 	<ul style="list-style-type: none"> ・規格値は、石油アスファルト（針入度20～40）にトリニダットレイクアスファルトを混合したものの性状値である。 ・中規模以上の工事とは、管理図を描いた上での管理が可能な工事をいい、舗装施工面積が10,000㎡あるいは使用する 基層及び表層用混合物の総使用量が3,000t以上の場合が該当する。 ・小規模工事は管理結果を施工管理に反映できる規模の工事をいい、同一工種の施工が数日連続する場合で、以下のいずれかに該当するものをいう。 ①施工面積で1,000㎡以上10000㎡未満 ②使用する基層及び表層用混合物の総使用量が500t以上3,000 t 未満(コンクリートでは400㎡以上1,000㎡未満)。 	○
			軟化点試験	JIS K 2207	58～68℃			○
			伸度試験	JIS K 2207	10cm以上(25℃)			○
			トルエン可溶分試験	JIS K 2207	86～91%			○
			引火点試験	JIS K 2265-1 JIS K 2265-2 JIS K 2265-3 JIS K 2265-4	240℃以上			○
			蒸発質量変化率試験	JIS K 2207	0.5%以下			○
			密度試験	JIS K 2207	1.07～1.13g/cm ³			○

品質管理基準

工 種	種別	試験区分	試験項目	試験方法	規格値	試験基準	摘 要	試験成績表等による確認
13 グース アスファルト 舗装	プラ ント	必須	貫入試験40℃	舗装調査・試験法便覧 [3]-315	貫入量(40℃)目標値 表層:1~4mm 基層:1~6mm	配合毎に各1回。ただし、同一配合の合 材100t未満の場合も実施する。		○
			リュエル流動性 試験240℃	舗装調査・試験法便覧 [3]-320	3~20秒(目標値)	配合毎に各1回。ただし、同一配合の合 材100t未満の場合も実施する。		○
			ホイールトラッ キング試験	舗装調査・試験法便覧 [3]-39	300以上	配合毎に各1回。ただし、同一配合の合 材100t未満の場合も実施する。		○
			曲げ試験	舗装調査・試験法便覧 [3]-69	破断ひずみ(-10℃、50mm/min) 8.0× 10 ⁻³ 以上	配合毎に各1回。ただし、同一配合の合 材100t未満の場合も実施する。		○
			粒度(2.36mmフ ルイ)	舗装調査・試験法便覧 [2]-14	2.36mmふるい:±12%以内基準粒度	・中規模以上の工事:定期的または随 時。 ・小規模以下の工事:異常が認められ たとき。 印字記録の場合:全数または抽出・ふ るい分け試験 1~2回/日	・中規模以上の工事とは、管理図を描いた 上での管理が可能な工事をいい、舗装施工 面積が10,000㎡あるいは使用する 基層及び 表層用混合物の総使用量が3,000t以上の場 合が該当する。 ・小規模工事は管理結果を施工管理に反映 できる規模の工事をいい、同一工種の施工 が数日連続する場合で、以下のいずれかに 該当するものをいう。 ①施工面積で1,000㎡以上10000㎡未満 ②使用する基層及び表層用混合物の総使用 量が500t以上3,000 t 未満(コンクリートで は400㎡以上1,000㎡未満)。	○
			粒度(75μmフル イ)	舗装調査・試験法便覧 [2]-14	75μmふるい:±5%以内基準粒度			○
			アスファルト量 抽出粒度分析試 験	舗装調査・試験法便覧 [4]-238	アスファルト量:±0.9%以内			○
			温度測定(アス ファルト・骨 材・混合物)	温度計による	アスファルト:220℃以下 石 粉:常温~150℃	随時		○
舗設 現場	必須	温度測定(初転 圧前)	温度計による		随時	測定値の記録は、1日4回(午前・午後各2 回)		

品質管理基準

工 種	種別	試験区分	試験項目	試験方法	規格値	試験基準	摘 要	試験成績表等による確認
14 路床安定処理工	材料	必須	土の締固め試験	JIS A 1210	設計図書による。	当初及び土質の変化したとき。		
			CBR試験	舗装調査・試験法便覧 [4]-155, [4]-158	設計図書による。	当初及び土質の変化したとき。		
	施工	必須	現場密度の測定 ※右記試験方法 (3種類)のいずれかを実施する。	最大粒径 \leq 53mm : 砂置換法(JIS A 1214)	設計図書による。	500 m^2 につき1回の割合で行う。ただし、1,500 m^2 未満の工事は1工事当たり3回以上。 1回の試験につき3孔で測定し、3孔の最低値で判定を行う。	左記の規格値を満たしていても、規格値を著しく下回っている点が存在した場合は、監督職員との協議の上で、(再)転圧を行うものとする。	
				最大粒径 $>$ 53mm : 舗装調査・試験法便覧 [4]-185 突砂法	【締固め度による管理】 管理単位の現場乾燥密度の平均値が最大乾燥度密度の90%以上。又は、設計図書による。 【空気間隙率による管理】 施工含水比の平均が最適含水比付近にあること。又は、設計図書による。	1日の1層あたりの施工面積を基準とする。管理単位の面積は1,500 m^2 を標準とし、1日の施工面積が2,000 m^2 以上の場合、その施工面積を2管理単位以上に分割するものとする。1管理単位あたりの測定点数の目安を以下に示す。 ・500 m^2 未満：5点 ・500 m^2 以上1000 m^2 未満：10点 ・1000 m^2 以上2000 m^2 未満：15点	・最大粒径 $<$ 100mmの場合に適用する。 ・左記の規格値を満たしていても、規格値を著しく下回っている点が存在した場合は、監督職員との協議の上で、(再)転圧を行うものとする。	
				または、 RI計器を用いた盛土の締固め管理要領(案)	施工範囲を小分割した管理ブロックの全てが規定回数だけ締め固められたことを確認する。ただし、路肩から1m以内と締固め機械が近寄れない構造物周辺は除く。	1. 盛土を管理する単位(以下「管理単位」)に分割して管理単位毎に管理を行う。 2. 管理単位は築堤、路体路床とも1日の1層当たりの施工面積は1,500 m^2 を標準とする。また、1日の施工面積が2,000 m^2 以上の場合、その施工面積を2管理単位以上に分割するものとする。 3. 1日の施工が複数層に及ぶ場合でも1管理単位を複数層にまたがらせることはしないものとする。 4. 土取り場の状況や土質状況が変わる場合には、新規の管理単位として取り扱うものとする。		
				または、 「TS・GNSSを用いた盛土の締固め情報化施工管理要領」による				
	ブルーフローリング	舗装調査・試験法便覧 [4]-210		路床仕上げ後、全幅、全区間で実施する。	・ただし、荷重車については、施工時に用いた転圧機械と同等以上の締固め効果を持つローラやトラック等を用いるものとする。			
	その他	平板載荷試験	JIS A 1215		延長40mにつき1ヶ所の割で行う。	・セメントコンクリートの路盤に適用する。		
		現場CBR試験	JIS A1222	設計図書による。	各車線ごとに延長40mにつき1回の割で行う。			
		含水比試験	JIS A 1203	設計図書による。	500 m^2 につき1回の割合で行う。 ただし、1,500 m^2 未満の工事は1工事当たり3回以上。			
たわみ量		舗装調査・試験法便覧 [1]-227 (ハンケルマンビーム)	設計図書による。	ブルーフローリングでの不良箇所について実施				

品質管理基準

工 種	種別	試験区分	試験項目	試験方法	規格値	試験基準	摘 要	試験成績表等による確認	
15 表層安定処理工 (表層混合処理)	材料	その他	土の一軸圧縮試験	JIS A 1216	設計図書による。	当初及び土質の変化したとき。	配合を定めるための試験である。		
	施工	必須	現場密度の測定 ※右記試験方法 (3種類)のいずれかを実施する。	最大粒径 $\leq 53\text{mm}$: 砂置換法 (JIS A 1214)	設計図書による。	500 m^2 につき1回の割合で行う。ただし、1,500 m^2 未満の工事は1工事当たり3回以上。 1回の試験につき3孔で測定し、3孔の最低値で判定を行う。	左記の規格値を満たしていても、規格値を著しく下回っている点が存在した場合は、監督職員との協議の上で、(再)転圧を行うものとする。		
				最大粒径 $> 53\text{mm}$: 舗装調査・試験法便覧 [4]-185 突砂法					
				または、 RI計器を用いた盛土の締固め管理要領(案)	【締固め度による管理】 管理単位の現場乾燥密度の平均値が最大乾燥度密度の90%以上。又は、設計図書による。 【空気間隙率による管理】 施工含水比の平均が最適含水比付近にあること。又は、設計図書による。	1日の1層あたりの施工面積を基準とする。管理単位の面積は1,500 m^2 を標準とし、1日の施工面積が2,000 m^2 以上の場合、その施工面積を2管理単位以上に分割するものとする。1管理単位あたりの測定点数の目安を以下に示す。 ・500 m^2 未満：5点 ・500 m^2 以上1000 m^2 未満：10点 ・1000 m^2 以上2000 m^2 未満：15点	・最大粒径 $< 100\text{mm}$ の場合に適用する。 ・左記の規格値を満たしていても、規格値を著しく下回っている点が存在した場合は、監督職員との協議の上で、(再)転圧を行うものとする。		
				または、 「TS・GNSSを用いた盛土の締固め情報化施工管理要領」による	施工範囲を小分割した管理ブロックの全てが規定回数だけ締め固められたことを確認する。ただし、路肩から1m以内と締固め機械が近寄れない構造物周辺は除く。	1. 盛土を管理する単位(以下「管理単位」)に分割して管理単位毎に管理を行う。 2. 管理単位は築堤、路体路床とも1日の1層当たりの施工面積は1,500 m^2 を標準とする。また、1日の施工面積が2,000 m^2 以上の場合、その施工面積を2管理単位以上に分割するものとする。 3. 1日の施工が複数層に及ぶ場合でも1管理単位を複数層にまたがらせることはしないものとする。 4. 土取り場の状況や土質状況が変わる場合には、新規の管理単位として取り扱うものとする。			
		ブルーフローリング	舗装調査・試験法便覧 [4]-210		路床仕上げ後、全幅、全区間で実施する。	・荷重車については、施工時に用いた転圧機械と同等以上の締固め効果を持つローラやトラック等を用いるものとする。			
	その他	平板載荷試験	JIS A 1215		各車線ごとに延長40mにつき1回の割合で行う。				
		現場CBR試験	JIS A1222	設計図書による。	各車線ごとに延長40mにつき1回の割合で行う。				
	含水比試験	JIS A 1203	設計図書による。	500 m^2 につき1回の割合で行う。ただし、1,500 m^2 未満の工事は1工事当たり3回以上。					
		たわみ量	舗装調査・試験法便覧 [1]-227(ハンゲルマンビーム)	設計図書による。	ブルーフローリングでの不良箇所について実施。				

品質管理基準

工 種	種別	試験区分	試験項目	試験方法	規格値	試験基準	摘 要	試験成績表等による確認
16 固結工	材料	必須	土の一軸圧縮試験	JIS A 1216	設計図書による。 なお、1回の試験とは3個の供試体の試験値の平均値で表したもの	当初及び土質の変化したとき。	配合を定めるための試験である。	
			ゲルタイム試験			当初及び土質の変化したとき。	配合を定めるための試験である。	
	施工	必須	土の一軸圧縮試験	JIS A 1216	①各供試体の試験結果は改良地盤設計強度の85%以上。 ②1回の試験結果は改良地盤設計強度以上。 なお、1回の試験とは3個の供試体の試験値の平均値で表したもの	改良体500本未満は3本、500本以上は250本増えるごとに1本追加する。試験は1本の改良体について、上、中、下それぞれ1回、計3回とする。ただし、1本の改良体で設計強度を変えている場合は、各設計強度毎に3回とする。 現場の条件、規模等により上記によりがたい場合は監督職員の指示による。	ボーリング等により供試体を採取する。	
17 アンカー工	施工	必須	モルタルの圧縮強度試験	JIS A 1108	設計図書による。	2回（午前・午後）／日		
			モルタルのフロー値試験	JIS R 5201	設計図書による。	練りませ開始前に試験は2回行い、その平均値をフロー値とする。		
			適正試験（多サイクル確認試験）	グラウンドアンカー設計・施工基準、同解説（JGS4101-2012）	設計アンカー力に対して十分に安全であること。	・施工数量の5%かつ3本以上。 ・初期荷重は計画最大荷重の約0.1倍とし、引き抜き試験に準じた方法で載荷と除荷を繰り返す。	ただし、モルタルの必要強度の確認後に実施すること。	
			確認試験（1サイクル確認試験）	グラウンドアンカー設計・施工基準、同解説（JGS4101-2012）	設計アンカー力に対して十分に安全であること。	・多サイクル確認試験に用いたアンカーを除くすべて。 ・初期荷重は計画最大荷重の約0.1倍とし、計画最大荷重まで載荷した後、初期荷重まで除荷する1サイクル方式とする。	ただし、モルタルの必要強度の確認後に実施すること。	
			その他	その他の確認試験	グラウンドアンカー設計・施工基準、同解説（JGS4101-2000）	所定の緊張力が導入されていること。		・定着時緊張力確認試験 ・残存引張力確認試験 ・リフトオフ試験 等があり、多サイクル確認試験、1サイクル確認試験の試験結果をもとに、監督員と協議し行う必要性の有無を判断する。

品質管理基準

工 種	種別	試験区分	試験項目	試験方法	規格値	試験基準	摘 要	試験成績表等による確認
18 補強土壁工	材料	必須	土の締固め試験	JIS A 1210	設計図書による。	当初及び土質の変化時。		
			外観検査(ストリップ、鋼製壁面材、コンクリート製壁面材等)	補強土壁工法各設計・施工マニュアルによる。	同左	同左		
			コンクリート製壁面材のコンクリート強度試験	補強土壁工法各設計・施工マニュアルによる。	同左	同左		○
	その他	土の粒度試験	補強土壁工法各設計・施工マニュアルによる。	同左	設計図書による。			
施工	必須	現場密度の測定 ※右記試験方法(3種類)のいずれかを実施する。	最大粒径 $\leq 53\text{mm}$: 砂置換法 (JIS A 1214) 最大粒径 $> 53\text{mm}$: 舗装調査・試験法 便覧 [4]-185 突砂法	次の密度への締固めが可能な範囲の含水比において、最大乾燥密度の95%以上(締固め試験 (JIS A1210) A・B法) もしくは90%以上(締固め試験 (JIS A 1210) C・D・E法) ただし、JIS A 1210 C・D・E法での管理は、標準の施工仕様よりも締固めエネルギーの大きな転圧方法(例えば、標準よりも転圧力の大きな機械を使用する場合や1層あたりの仕上り厚を薄くする場合)に適用する。 または、設計図書による。	500 m^2 につき1回の割合で行う。ただし、1,500 m^2 未満の工事は1工事当たり3回以上。 1回の試験につき3孔で測定し、3孔の最低値で判定を行う。	・橋台背面アプローチ部における規格値は、下記の通りとする。 (締固め試験 (JIS A 1210) C・D・E法) 【一般の橋台背面】 平均92%以上、かつ最小90%以上 【インテグラルアバット構造の橋台背面】 平均97%以上、かつ最小95%以上		
			または、「RI計器を用いた盛土の締固め管理要領(案)」	次の密度への締固めが可能な範囲の含水比において、1管理単位の現場乾燥密度の平均値が最大乾燥密度の97%以上(締固め試験 (JIS A 1210) A・B法) もしくは92%以上(締固め試験 (JIS A1210) C・D・E法)。 ただし、JIS A 1210 C・D・E法での管理は、標準の施工仕様よりも締固めエネルギーの大きな転圧方法(例えば、標準よりも転圧力の大きな機械を使用する場合や1層あたりの仕上り厚を薄くする場合)に適用する。 または、設計図書による。	路体・路床とも、1日の1層あたりの施工面積を基準とする。管理単位の面積は1,500 m^2 を標準とし、1日の施工面積が2,000 m^2 以上の場合、その施工面積を2管理単位以上に分割するものとする。1管理単位あたりの測定点数の目安を以下に示す。 ・500 m^2 未満：5点 ・500 m^2 以上1000 m^2 未満：10点 ・1000 m^2 以上2000 m^2 未満：15点	・最大粒径 $< 100\text{mm}$ の場合に適用する。 ・左記の規格値を満たしていても、規格値を著しく下回っている点が存在した場合は、監督職員と協議の上で、(再)転圧を行うものとする。		
			または、「TS・GNSSを用いた盛土の締固め情報化施工管理要領」による	施工範囲を小分割した管理ブロックの全てが規定回数だけ締め固められたことを確認する。ただし、路肩から1m以内と締固め機械が近寄れない構造物周辺は除く。	1. 盛土を管理する単位(以下「管理単位」)に分割して管理単位毎に管理を行う。 2. 管理単位は築堤、路体路床とも1日の1層当たりの施工面積は1,500 m^2 を標準とす2,000 m^2 以上の場合、その施工面積を2管理単位以上に分割するものとする。 3. 1日の施工が複数層に及ぶ場合でも1管理単位を複数層にまたがらせることはしないものとする。 4. 土取り場の状況や土質状況が変わる場合には、新規の管理単位として取り扱うものとする。			

品質管理基準

工 種	種別	試験区分	試験項目	試験方法	規格値	試験基準	摘 要	試験成績表等による確認
19 吹付工	材料	必須	アルカリ骨材反応対策	「アルカリ骨材反応抑制対策について」(平成14年7月31日付け国官技第112号、国港環第35号、国空建第78号)」	同左	骨材試験を行う場合は、工事開始前、工事中1回/6ヶ月以上及び産地が変わった場合。		○
		その他 (JIS マーク表示された レディー ミクスト コンク リートを使用する 場合は除 く。)	骨材のふるい分け試験	JIS A 1102 JIS A 5005 JIS A 5011-1~4 JIS A 5021	設計図書による。	工事開始前、工事中1回/月以上及び産地が変わった場合。		○
		骨材の密度及び吸水率試験	JIS A 1109 JIS A 1110 JIS A 5005 JIS A 5011-1~4 JIS A 5021	絶乾密度：2.5以上 細骨材の吸水率：3.5%以下 粗骨材の吸水率：3.0%以下 (砕砂・砕石、高炉スラグ骨材、フェロニッケルスラグ細骨材、銅スラグ細骨材の規格値については摘要を参照)	工事開始前、工事中1回/月以上及び産地が変わった場合。	JIS A 5005 (コンクリート用砕石及び砕砂) JIS A 5011-1 (コンクリート用スラグ骨材-第1部：高炉スラグ骨材) JIS A 5011-2 (コンクリート用スラグ骨材-第2部：フェロニッケルスラグ細骨材) JIS A 5011-3 (コンクリート用スラグ骨材-第3部：銅スラグ細骨材) JIS A 5011-4 (コンクリート用スラグ骨材-第4部：電気炉酸化スラグ細骨材) JIS A 5021 (コンクリート用細骨材H)	○	
		骨材の微粒分量試験	JIS A 1103 JIS A 5005 JIS A 5308	粗骨材 砕石 3.0%以下 (ただし、粒形判定実績率が58%以上の場合は5.0%以下) スラグ粗骨材 5.0%以下 それ以外 (砂利等) 1.0%以下 細骨材 砕砂 9.0%以下 (ただし、すりへり作用を受ける場合は5.0%以下) 砕砂 (粘土、シルト等を含まない場合) 7.0% (ただし、すりへり作用を受ける場合は5.0%以下) スラグ細骨材 7.0%以下 (ただし、すりへり作用を受ける場合は5.0%以下) それ以外 (砂等) 5.0%以下 (ただし、すりへり作用を受ける場合は3.0%以下)	工事開始前、工事中1回/月以上及び産地が変わった場合。 (山砂の場合は、工事中1回/週以上)		○	
		砂の有機不純物試験	JIS A 1105	標準色より淡いこと。濃い場合でも圧縮強度が90%以上の場合は使用できる。	工事開始前、工事中1回/年以上及び産地が変わった場合。	濃い場合は、JIS A 1142「有機不純物を含む細骨材のモルタル圧縮強度による試験方法」による。	○	
		モルタルの圧縮強度による砂の試験	JIS A 1142	圧縮強度の90%以上	試料となる砂の上部における溶液の色が標準色液の色より濃い場合。		○	
		骨材中の粘土塊量の試験	JIS A 1137	細骨材：1.0%以下 粗骨材：0.25%以下	工事開始前、工事中1回/月以上及び産地が変わった場合。		○	

品質管理基準

工 種	種別	試験区分	試験項目	試験方法	規格値	試験基準	摘 要	試験成績表等による確認
19 吹付工	材料	その他 (JIS マーク表示された レディー ミクスト コンク リートを 使用する 場合は除 く。)	硫酸ナトリウム による骨材の安 定性試験	JIS A 1122 JIS A 5005	細骨材：10%以下 粗骨材：12%以下	砂、砂利：工事開始前、工事中1回/ 6ヶ月以上及び産地が変わった場合。 砕砂、碎石：工事開始前、工事中1回/ 年以上及び産地が変わった場合。	寒冷地で凍結のおそれのある地点に適用す る。	○
			セメントの物理 試験	JIS R 5201	JIS R 5210 (ポルトランドセメント) JIS R 5211 (高炉セメント) JIS R 5212 (シリカセメント) JIS R 5213 (フライアッシュセメント) JIS R 5214 (エコセメント)	工事開始前、工事中1回/月以上		○
			ポルトランドセ メントの化学分 析	JIS R 5202	JIS R 5210 (ポルトランドセメント) JIS R 5211 (高炉セメント) JIS R 5212 (シリカセメント) JIS R 5213 (フライアッシュセメント) JIS R 5214 (エコセメント)	工事開始前、工事中1回/月以上		○
			練混ぜ水の水質 試験	上水道水及び上水道水以 外の水の場合：JIS A 5308附属書C	懸濁物質の量：2g/L以下 溶解性蒸発残留物の量：1g/L以下 塩化物イオン量：200ppm以下 セメントの凝結時間の差：始発は30分以 内、終結は60分以内 モルタルの圧縮強度比：材齢7及び28日 で90%以上	工事開始前及び工事中1回/年以上及び 水質が変わった場合。	上水道を使用している場合は試験に換え、上 水道を使用していることを示す資料による確 認を行う。	○
			回収水の場合： JIS A 5308附属書C	塩化物イオン量：200ppm以下 セメントの凝結時間の差：始発は30分以 内、終結は60分以内 モルタルの圧縮強度比：材齢7及び28日 で90%以上	工事開始前及び工事中1回/年以上及び 水質が変わった場合。	ただし、その原水は上水道水及び上水道水 以外の水の規定に適合するものとする。	○	
	製造 (プ ラン ト)	必須	細骨材の表面水 率試験	JIS A 1111	設計図書による	2回/日以上	レディーミクストコンクリート以外の場合 に適用する。	
			粗骨材の表面水 率試験	JIS A 1125	設計図書による	1回/日以上	レディーミクストコンクリート以外の場合 に適用する。	
	(JI S マ ー ク 表 示 さ れ た レ	その他	計量設備の計量 精度		水：±1%以内 セメント：±1%以内 骨材：±3%以内 混和材：±2%以内 (高炉スラグ微粉末の場合は±1%以内) 混和剤：±3%以内	工事開始前及び工事中1回/6ヶ月以 上。	・レディーミクストコンクリートの場合、 印字記録により確認を行う。	

品質管理基準

工種	種別	試験区分	試験項目	試験方法	規格値	試験基準	摘要	試験成績表等による確認
19 吹付工	製造 (プラント) (JISマーク表示されたレディーミクストコンクリートを使用する場合は除く。)	その他	ミキサの練混ぜ性能試験	バッチミキサの場合： JIS A 1119 JIS A 8603-1 JIS A 8603-2	コンクリートの練混ぜ量 公称容量の場合 コンクリート内のモルタル量の偏差率：0.8%以下 コンクリート内の粗骨材量の偏差率：5%以下 圧縮強度の偏差率：7.5%以下 コンクリート内空気量の偏差率：10%以下 コンシステンシー（スランプ）の偏差率：15%以下	工事開始前及び工事中1回／年以上。	・小規模工種※で1工種当りの総使用量が50m ³ 未満の場合は1工種1回以上の試験、またはレディーミクストコンクリート工場の品質証明書等のみとすることができる。 ※小規模工種とは、以下の工種を除く工種とする。（橋台、橋脚、杭類（場所打杭、井筒基礎等）、橋梁上部工（桁、床版、高欄等）、擁壁工（高さ1m以上）、函渠工、樋門、樋管、水門、水路（内幅2.0m以上）、護岸、ダム及び堰、トンネル、舗装、その他これらに類する工種及び特記仕様書で指定された工種）	
				連続ミキサの場合： 土木学会標準JSCE-I 502-2013	コンクリート中のモルタル単位容積質量差：0.8%以下 コンクリート中の単位粗骨材量の差：5%以下 圧縮強度差：7.5%以下 空気量差：1%以下 スランプ差：3cm以下	工事開始前及び工事中1回／年以上。	・小規模工種※で1工種当りの総使用量が50m ³ 未満の場合は1工種1回以上の試験、またはレディーミクストコンクリート工場の品質証明書等のみとすることができる。 ※小規模工種とは、以下の工種を除く工種とする。（橋台、橋脚、杭類（場所打杭、井筒基礎等）、橋梁上部工（桁、床版、高欄等）、擁壁工（高さ1m以上）、函渠工、樋門、樋管、水門、水路（内幅2.0m以上）、護岸、ダム及び堰、トンネル、舗装、その他これらに類する工種及び特記仕様書で指定された工種）	
	施工	必須	コンクリートの圧縮強度試験	JIS A 1108 土木学会標準JSCE F561-2013	3本の強度の平均値が材令28日で設計強度以上とする。	吹付1日につき1回行う。 なお、テストピースは現場に配置された型枠に工事で使用するのと同じコンクリート（モルタル）を吹付け、現場で28日養生し、直径50mmのコアを切取りキャッピングを行う。原則として1回に3本とする。	小規模工種※で1工種当りの総使用量が50m ³ 未満の場合は1工種1回以上の試験、またはレディーミクストコンクリート工場の品質証明書等のみとすることができる。1工種当たりの総使用量が50m ³ 以上の場合は、50m ³ ごとに1回の試験を行う。 ※小規模工種については、塩化物総量規制の項目を参照	

品質管理基準

工 種	種別	試験区分	試験項目	試験方法	規格値	試験基準	摘 要	試験成績表等による確認
		その他	塩化物総量規制	「コンクリートの耐久性向上」	原則0.3kg/m ³ 以下	コンクリートの打設が午前と午後に来たがる場合は、午前に1回コンクリート打設前に行い、その試験結果が塩化物総量の規制値の1/2以下の場合は、午後の試験を省略することができる。(1試験の測定回数は3回とする)試験の判定は3回の測定値の平均値。	<ul style="list-style-type: none"> ・小規模工種で1工種当りの総使用量が50m³未満の場合は1工種1回以上の試験、またはレディーミクストコンクリート工場の品質証明書等のみとすることができる。 ・骨材に海砂を使用する場合は、「海砂の塩化物イオン含有率試験方法」(JSCE-C502,503)または設計図書の規程により行う。 ・用心鉄筋等を有さない無筋構造物の場合は省略できる ※小規模工種とは、以下の工種を除く工種とする。(橋台、橋脚、杭類(場所打杭、井筒基礎等)、橋梁上部工(桁、床版、高欄等)、擁壁工(高さ1m以上)、函渠工、樋門、樋管、水門、水路(内幅2.0m以上)、護岸、ダム及び堰、トンネル、舗装、その他これらに類する工種及び特記仕様書で指定された工種)	
19 吹付工	施工	その他	スランブ試験(モルタル除く)	JIS A 1101	スランブ5cm以上8cm未満 : 許容差±1.5cm スランブ8cm以上18cm以下 : 許容差±2.5cm	<ul style="list-style-type: none"> ・荷卸し時 1回/日または構造物の重要度と工事の規模に応じて20m³~150m³ごとに1回、及び荷卸し時に品質変化が認められた時。 	小規模工種で1工種当りの総使用量が50m ³ 未満の場合は1工種1回以上の試験、またはレディーミクストコンクリート工場の品質証明書等のみとすることができる。1工種当りの総使用量が50m ³ 以上の場合は、50m ³ ごとに1回の試験を行う。 ※小規模工種については、塩化物総量規制の項目を参照	
			空気量測定	JIS A 1116 JIS A 1118 JIS A 1128	±1.5% (許容差)	<ul style="list-style-type: none"> ・荷卸し時 1回/日または構造物の重要度と工事の規模に応じて20m³~150m³ごとに1回、及び荷卸し時に品質変化が認められた時。 	小規模工種で1工種当りの総使用量が50m ³ 未満の場合は1工種1回以上の試験、またはレディーミクストコンクリート工場の品質証明書等のみとすることができる。1工種当りの総使用量が50m ³ 以上の場合は、50m ³ ごとに1回の試験を行う。 ※小規模工種については、塩化物総量規制の項目を参照	
			コアによる強度試験	JIS A 1107	設計図書による	品質に異常が認められた場合に行う。		

品質管理基準

工 種	種別	試験区分	試験項目	試験方法	規格値	試験基準	摘 要	試験成績表等による確認
20 現場吹付法砕工	材料	必須	アルカリ骨材反応対策	「アルカリ骨材反応抑制対策について」(平成14年7月31日付け国官技第112号、国港環第35号、国空建第78号)」	同左	骨材試験を行う場合は、工事開始前、工事中1回/6ヶ月以上及び産地が変わった場合。		○
		その他 (JISマーク表示されたレディーミクストコンクリートを使用する場合は除く。)	骨材のふるい分け試験	JIS A 1102 JIS A 5005 JIS A 5011-1~4 JIS A 5021	設計図書による。	工事開始前、工事中1回/月以上及び産地が変わった場合。		○
		骨材の密度及び吸水率試験	JIS A 1109 JIS A 1110 JIS A 5005 JIS A 5011-1~4 JIS A 5021	絶乾密度：2.5以上 細骨材の吸水率：3.5%以下 粗骨材の吸水率：3.0%以下 (砕砂・碎石、高炉スラグ骨材、フェロニッケルスラグ細骨材、銅スラグ細骨材の規格値については摘要を参照)	工事開始前、工事中1回/月以上及び産地が変わった場合。	JIS A 5005 (コンクリート用砕石及び砕砂) JIS A 5011-1 (コンクリート用スラグ骨材-第1部：高炉スラグ骨材) JIS A 5011-2 (コンクリート用スラグ骨材-第2部：フェロニッケルスラグ細骨材) JIS A 5011-3 (コンクリート用スラグ骨材-第3部：銅スラグ細骨材) JIS A 5011-4 (コンクリート用スラグ骨材-第4部：電気炉酸化スラグ細骨材) JIS A 5021 (コンクリート用細骨材H)	○	
		骨材の微粒分量試験	JIS A 1103 JIS A 5005 JIS A 5308	粗骨材 砕石 3.0%以下 (ただし、粒形判定実績率が58%以上の場合は5.0%以下) スラグ粗骨材 5.0%以下 それ以外 (砂利等) 1.0%以下 細骨材 砕砂 9.0%以下 (ただし、すりへり作用を受ける場合は5.0%以下) 砕砂 (粘土、シルト等を含まない場合) 7.0% (ただし、すりへり作用を受ける場合は5.0%以下) スラグ細骨材 7.0%以下 (ただし、すりへり作用を受ける場合は5.0%以下) それ以外 (砂等) 5.0%以下 (ただし、すりへり作用を受ける場合は3.0%以下)	工事開始前、工事中1回/月以上及び産地が変わった場合。 (山砂の場合は、工事中1回/週以上)		○	

品質管理基準

工 種	種別	試験区分	試験項目	試験方法	規格値	試験基準	摘 要	試験成績表等による確認
20 現場吹付法砕工	材料	その他 (JIS マーク表示された レディーミクスト コンクリートを使用する 場合は除く。)	砂の有機不純物試験	JIS A 1105	標準色より淡いこと。濃い場合でも圧縮強度が90%以上の場合は使用できる。	工事開始前、工事中1回/年以上及び産地が変わった場合。	濃い場合は、JIS A 1142「有機不純物を含む細骨材のモルタル圧縮強度による試験方法」による。	○
			モルタルの圧縮強度による砂の試験	JIS A 1142	圧縮強度の90%以上	試験となる砂の上部における溶液の色が標準色液の色より濃い場合。		○
			骨材中の粘土塊量の試験	JIS A 1137	細骨材：1.0%以下 粗骨材：0.25%以下	工事開始前、工事中1回/月以上及び産地が変わった場合。		○
			硫酸ナトリウムによる骨材の安定性試験	JIS A 1122 JIS A 5005	細骨材：10%以下 粗骨材：12%以下	砂、砂利：工事開始前、工事中1回/6ヶ月以上及び産地が変わった場合。 砕砂、砕石：工事開始前、工事中1回/年以上及び産地が変わった場合。	寒冷地で凍結のおそれのある地点に適用する。	○
			セメントの物理試験	JIS R 5201	JIS R 5210 (ポルトランドセメント) JIS R 5211 (高炉セメント) JIS R 5212 (シリカセメント) JIS R 5213 (フライアッシュセメント) JIS R 5214 (エコセメント)	工事開始前、工事中1回/月以上		○
			ポルトランドセメントの化学分析	JIS R 5202	JIS R 5210 (ポルトランドセメント) JIS R 5211 (高炉セメント) JIS R 5212 (シリカセメント) JIS R 5213 (フライアッシュセメント) JIS R 5214 (エコセメント)	工事開始前、工事中1回/月以上		○
			練混ぜ水の水質試験	上水道水及び上水道水以外の水の場合：JIS A 5308附属書C	懸濁物質の量：2g/L以下 溶解性蒸発残留物の量：1g/L以下 塩化物イオン量：200ppm以下 セメントの凝結時間の差：始発は30分以内、終結は60分以内 モルタルの圧縮強度比：材齢7及び28日で90%以上	工事開始前、工事中1回/年以上及び水質が変わった場合。	上水道を使用している場合は試験に換え、上水道を使用していることを示す資料による確認を行う。	○
			回収水の場合：JIS A 5308附属書C	塩化物イオン量：200ppm以下 セメントの凝結時間の差：始発は30分以内、終結は60分以内 モルタルの圧縮強度比：材齢7及び28日で90%以上	工事開始前、工事中1回/年以上及び水質が変わった場合。	ただし、その原水は上水道水及び上水道水以外の水の規定に適合するものとする。	○	

品質管理基準

工 種	種別	試験区分	試験項目	試験方法	規格値	試験基準	摘 要	試験成績表等による確認
20 現場吹付法砕工	製造 (JISマーク表示されたレディーミクストコンクリートを使用する場合は除く。)	必須	細骨材の表面水率試験	JIS A 1111	設計図書による	2回/日以上	・レディーミクストコンクリート以外の場合に適用する。	○
			粗骨材の表面水率試験	JIS A 1125	設計図書による	2回/日以上	・レディーミクストコンクリート以外の場合に適用する。	○
		その他	計量設備の計量精度		水：±1%以内 セメント：±1%以内 骨材：±3%以内 混和材：±2%以内 (高炉スラグ微粉末の場合は±1%以内) 混和剤：±3%以内	工事開始前、工事中1回/6ヶ月	・レディーミクストコンクリートの場合、印字記録により確認を行う。	○
		ミキサの練混ぜ性能試験	バッチミキサの場合： JIS A 1119 JIS A 8603-1 JIS A 8603-2	コンクリートの練混ぜ量 公称容量の場合 コンクリート内のモルタル量の偏差率：0.8%以下 コンクリート内の粗骨材量の偏差率：5%以下 圧縮強度の偏差率：7.5%以下 コンクリート内空気量の偏差率：10%以下 コンシステンシー（スランプ）の偏差率：15%以下	工事開始前及び工事中1回/年以上。	・小規模工種で1工種当りの総使用量が50m ³ 未満の場合は1工種1回以上の試験、またはレディーミクストコンクリート工場の品質証明書等のみとすることができる。 ※小規模工種とは、以下の工種を除く工種とする。(橋台、橋脚、杭類(場所打杭、井筒基礎等)、橋梁上部工(桁、床版、高欄等)、擁壁工(高さ1m以上)、函渠工、樋門、樋管、水門、水路(内幅2.0m以上)、護岸、ダム及び堰、トンネル、舗装、その他これらに類する工種及び特記仕様書で指定された工種)	○	
		連続ミキサの場合： 土木学会規準JSCE-I 502-2013	コンクリート中のモルタル単位容積質量差：0.8%以下 コンクリート中の単位粗骨材量の差：5%以下 圧縮強度差：7.5%以下 空気量差：1%以下 スランプ差：3cm以下	工事開始前及び工事中1回/年以上。	・小規模工種で1工種当りの総使用量が50m ³ 未満の場合は1工種1回以上の試験、またはレディーミクストコンクリート工場の品質証明書等のみとすることができる。 ※小規模工種とは、以下の工種を除く工種とする。(橋台、橋脚、杭類(場所打杭、井筒基礎等)、橋梁上部工(桁、床版、高欄等)、擁壁工(高さ1m以上)、函渠工、樋門、樋管、水門、水路(内幅2.0m以上)、護岸、ダム及び堰、トンネル、舗装、その他これらに類する工種及び特記仕様書で指定された工種)	○		
施工	必須	コンクリートの圧縮強度試験	JIS A 1107 JIS A 1108 土木学会規準JSCE F561-2013	設計図書による	1回6本 吹付1日につき1回行う。 なお、テストピースは現場に配置された型枠に工事で使用するのと同じコンクリート(モルタル)を吹付け、現場で7日間及び28日間放置後、φ5cmのコアを切り取りキャッピングを行う。1回に6本(σ7…3本、σ28…3本、)とする。	・参考値：18N/mm ² 以上(材令28日) ・小規模工種で1工種当りの総使用量が50m ³ 未満の場合は1工種1回以上の試験、またはレディーミクストコンクリート工場の品質証明書等のみとすることができる。1工種当たりの総使用量が50m ³ 以上の場合、50m ³ ごとに1回の試験を行う。 ※小規模工種については、スランプ試験の項目を参照		

品質管理基準

工 種	種別	試験区分	試験項目	試験方法	規格値	試験基準	摘 要	試験成績表等による確認
20 現場吹付法砕工	施工	その他	スランブ試験 (モルタル除く)	JIS A 1101	スランブ5cm以上8cm未満 : 許容差±1.5cm スランブ8cm以上18cm以下 : 許容差±2.5cm	・荷卸し時 1回/日または構造物の重要度と工事の規模に応じて20~150㎡ごとに1回、及び荷卸し時に品質変化が認められた時。	・小規模工種で1工種当りの総使用量が50㎡未満の場合は1工種1回以上の試験、またはレディーミクストコンクリート工場の品質証明書等のみとすることができる。1工種当たりの総使用量が50㎡以上の場合は、50㎡ごとに1回の試験を行う。 ※小規模工種とは、以下の工種を除く工種とする。(橋台、橋脚、杭類(場所打杭、井筒基礎等)、橋梁上部工(桁、床版、高欄等)、擁壁工(高さ1m以上)、函渠工、樋門、樋管、水門、水路(内幅2.0m以上)、護岸、ダム及び堰、トンネル、舗装、その他これらに類する工種及び特記仕様書で指定された工種)	
			塩化物総量規制	「コンクリートの耐久性向上」	原則0.3kg/㎡以下	コンクリートの打設が午前と午後に来たがる場合は、午前に1回コンクリート打設前に行い、その試験結果が塩化物総量の規制値の1/2以下の場合は、午後の試験を省略することができる。(1試験の測定回数は3回) 試験の判定は3回の測定値の平均値。	・小規模工種で1工種当りの総使用量が50㎡未満の場合は1工種1回以上の試験、またはレディーミクストコンクリート工場の品質証明書等のみとすることができる。1工種当たりの総使用量が50㎡以上の場合は、50㎡ごとに1回の試験を行う。 ・骨材に海砂を使用する場合は、「海砂の塩化物イオン含有率試験方法」(JSCE-C502,503)または設計図書の規定により行う。 ※小規模工種については、スランブ試験の項目を参照	
			空気量測定	JIS A 1116 JIS A 1118 JIS A 1128	±1.5% (許容差)	・荷卸し時 1回/日または構造物の重要度と工事の規模に応じて20㎡~150㎡ごとに1回、及び荷卸し時に品質変化が認められた時。	・小規模工種で1工種当りの総使用量が50㎡未満の場合は1工種1回以上の試験、またはレディーミクストコンクリート工場の品質証明書等のみとすることができる。 ※小規模工種については、スランブ試験の項目を参照	
			ロックボルトの引抜き試験	参考資料「ロックボルトの引抜き試験」による	引抜き耐力の80%程度以上。	設計図書による。		
			コアによる強度試験	JIS A 1107	設計図書による。	品質に異常が認められた場合に行う。		
21 河川土工	材料	必須	土の締固め試験	JIS A 1210	設計図書による。	当初及び土質の変化した時。		
		その他	土の粒度試験	JIS A 1204	設計図書による。	当初及び土質の変化した時。		
			土粒子の密度試験	JIS A 1202	設計図書による。	当初及び土質の変化した時。		
			土の含水比試験	JIS A 1203	設計図書による。	当初及び土質の変化した時。		
			土の液性限界・塑性限界試験	JIS A 1205	設計図書による。	当初及び土質の変化した時。		

品質管理基準

工 種	種別	試験区分	試験項目	試験方法	規格値	試験基準	摘 要	試験成績表等による確認
21 河川土工	材料	その他	土の一軸圧縮試験	JIS A 1216	設計図書による。	必要に応じて。		
			土の三軸圧縮試験	地盤材料試験の方法と解説	設計図書による。	必要に応じて。		
			土の圧密試験	JIS A 1217	設計図書による。	必要に応じて。		
			土のせん断試験	地盤材料試験の方法と解説	設計図書による。	必要に応じて。		
			土の透水試験	JIS A 1218	設計図書による。	必要に応じて。		
	施工	必須	現場密度の測定 ※右記試験方法(3種類)のいずれかを実施する。	最大粒径 $\leq 53\text{mm}$: 砂置換法 (JIS A 1214) 最大粒径 $> 53\text{mm}$: 舗装調査・試験法便覧 [4]-185 突砂法	最大乾燥密度の90%以上。 ただし、上記により難い場合は、飽和度または空気間隙率の規定によることができる。 【砂質土 (25% $\leq 75\mu\text{m}$ ふるい通過分 $< 50\%$)】 空気間隙率 V_a が $V_a \leq 15\%$ 【粘性土 (50% $\leq 75\mu\text{m}$ ふるい通過分)】 飽和度 S_r が $85\% \leq S_r \leq 95\%$ または空気間隙率 V_a が $2\% \leq V_a \leq 10\%$ または、設計図書による。	築堤は、1,000 m^3 に1回の割合、または堤体延長20mに3回の割合の内、測定頻度の高い方で実施する。 1回の試験につき3孔で測定し、3孔の平均値で判定を行う。	・左記の規格値を満たしていても、規格値を著しく下回っている点が存在した場合は、監督職員と協議の上で、(再)転圧を行うものとする。	
				または、「RI計器を用いた盛土の締固め管理要領(案)」による。	1管理単位の現場乾燥密度の平均値が最大乾燥密度の92%以上。 ただし、上記により難い場合は、飽和度または空気間隙率の規定によることができる。 【砂質土 (25% $\leq 75\mu\text{m}$ ふるい通過分 $< 50\%$)】 空気間隙率 V_a が $V_a \leq 15\%$ 【粘性土 (50% $\leq 75\mu\text{m}$ ふるい通過分)】 飽和度 S_r が $85\% \leq S_r \leq 95\%$ または空気間隙率 V_a が $2\% \leq V_a \leq 10\%$ または、設計図書による。	築堤は、1日の1層あたりの施工面積を基準とする。管理単位の面積は1,500 m^2 を標準とし、1日の施工面積が2,000 m^2 以上の場合、その施工面積を2管理単位以上に分割するものとする。1管理単位あたりの測定点数の目安を以下に示す。 ・500 m^2 未満：5点 ・500 m^2 以上1000 m^2 未満：10点 ・1000 m^2 以上2000 m^2 未満：15点	・最大粒径 $< 100\text{mm}$ の場合に適用する。 ・左記の規格値を満たしていても、規格値を著しく下回っている点が存在した場合は、監督職員と協議の上で、(再)転圧を行うものとする。	
				または、「TS・GNSSを用いた盛土の締固め情報化施工管理要領」による	施工範囲を小分割した管理ブロックの全てが規定回数だけ締め固められたことを確認する。ただし、路肩から1m以内と締固め機械が近寄れない構造物周辺は除く。	1. 盛土を管理する単位(以下「管理単位」)に分割して管理単位毎に管理を行う。 2. 1日の施工が複数層に及ぶ場合でも1管理単位を複数層にまたがらせることはしないものとする。 3. 土取り場の状況や土質状況が変わる場合には、新規の管理単位として取り扱うものとする。		
	その他		土の含水比試験	JIS A 1203	設計図書による。	含水比の変化が認められたとき。		
			コーン指数の測定	舗装調査・試験法便覧 [1]-216	設計図書による。	トラフィカビリティが悪いとき。		

品質管理基準

工種	種別	試験区分	試験項目	試験方法	規格値	試験基準	摘要	試験成績表等による確認	
22 海岸土工	材料	必須	土の締固め試験	JIS A 1210	設計図書による。	当初及び土質の変化した時。			
		その他	土の粒度試験	JIS A 1204	設計図書による。	当初及び土質の変化した時。			
			土粒子の密度試験	JIS A 1202	設計図書による。	当初及び土質の変化した時。			
			土の含水比試験	JIS A 1203	設計図書による。	当初及び土質の変化した時。			
			土の液性限界・塑性限界試験	JIS A 1205	設計図書による。	当初及び土質の変化した時。			
	材料	その他	土の一軸圧縮試験	JIS A 1216	設計図書による。	必要に応じて。			
			土の三軸圧縮試験	地盤材料試験の方法と解説	設計図書による。	必要に応じて。			
			土の圧密試験	JIS A 1217	設計図書による。	必要に応じて。			
			土のせん断試験	地盤材料試験の方法と解説	設計図書による。	必要に応じて。			
			土の透水試験	JIS A 1218	設計図書による。	必要に応じて。			
	施工	必須	現場密度の測定 ※右記試験方法(3種類)のいずれかを実施する。	最大粒径 $\leq 53\text{mm}$: 砂置換法 (JIS A 1214)	最大乾燥密度の85%以上。または設計図書に示された値。	築堤は、1,000 m^3 に1回の割合、または堤体延長20mに3回の割合の内、測定頻度の高い方で実施する。 1回の試験につき3孔で測定し、3孔の平均値で判定を行う。	・左記の規格値を満たしていても、規格値を著しく下回っている点が存在した場合は、監督職員と協議の上で、(再)転圧を行うものとする。		
				最大粒径 $> 53\text{mm}$: 舗装調査・試験法便覧 [4]-185 突砂法	または、 「RI計器を用いた盛土の締固め管理要領(案)」による。	1管理単位の現場乾燥密度の平均値が最大乾燥密度の90%以上。または、設計図書による。	築堤は、1日の1層あたりの施工面積を基準とする。管理単位の面積は1,500 m^2 を標準とし、1日の施工面積が2,000 m^2 以上の場合、その施工面積を2管理単位以上に分割するものとする。1管理単位あたりの測定点数の目安を以下に示す。 ・500 m^2 未満：5点 ・500 m^2 以上1000 m^2 未満：10点 ・1000 m^2 以上2000 m^2 未満：15点	・最大粒径 $< 100\text{mm}$ の場合に適用する。 ・左記の規格値を満たしていても、規格値を著しく下回っている点が存在した場合は、監督職員と協議の上で、(再)転圧を行うものとする。	
				または、 「TS・GNSSを用いた盛土の締固め情報化施工管理要領」による	施工範囲を小分割した管理ブロックの全てが規定回数だけ締め固められたことを確認する。	1. 盛土を管理する単位(以下「管理単位」)に分割して管理単位毎に管理を行う。 2. 1日の施工が複数層に及ぶ場合でも1管理単位を複数層にまたがらせることはしないものとする。 3. 土取り場の状況や土質状況が変わる場合には、新規の管理単位として取り扱うものとする。			
	その他	土の含水比試験	JIS A 1203	設計図書による。	含水比の変化が認められたとき。				
コーン指数の測定		舗装調査・試験法便覧 [1]-216	設計図書による。	トラフィカビリティが悪いとき。					

品質管理基準

工 種	種別	試験区分	試験項目	試験方法	規格値	試験基準	摘 要	試験成績表等による確認
23 砂防土工	材料	必須	土の締固め試験	JIS A 1210	設計図書による。	当初及び土質の変化時。	監督職員との協議の上で、(再)転圧を行うものとする。	
	施工	必須	現場密度の測定 ※右記試験方法 (3種類)のいずれかを実施する。	最大粒径 $\leq 53\text{mm}$: 砂置換法 (JIS A 1214) 最大粒径 $> 53\text{mm}$: 舗装調査・試験法 便覧 [4]-185 突砂法	最大乾燥密度の85%以上。または設計図書に示された値。	1,000 m^3 に1回の割合、または設計図書による。 1回の試験につき3孔で測定し、3孔の平均値で判定を行う。	左記の規格値を満たしていても、規格値を著しく下回っている点が存在した場合は、監督職員と協議の上で、(再)転圧を行うものとする。	
			または、 「RI計器を用いた盛土の締固め管理要領(案)」による。	1管理単位の現場乾燥密度の平均値が最大乾燥密度の90%以上。又は、設計図書による。	築堤は、1日の1層あたりの施工面積を基準とする。管理単位の面積は1,500 m^2 を標準とし、1日の施工面積が2,000 m^2 以上の場合、その施工面積を2管理単位以上に分割するものとする。1管理単位あたりの測定点数の目安を以下に示す。 ・500 m^2 未満：5点 ・500 m^2 以上1000 m^2 未満：10点 ・1000 m^2 以上2000 m^2 未満：15点	・左記の規格値を満たしていても、規格値を著しく下回っている点が存在した場合は、監督職員と協議の上で、(再)転圧を行うものとする。		
			または、 「TS・GNSSを用いた盛土の締固め情報化施工管理要領」による	施工範囲を小分割した管理ブロックの全てが規定回数だけ締め固められたことを確認する。ただし、路肩から1m以内と締固め機械が近寄れない構造物周辺は除く。	1. 盛土を管理する単位(以下「管理単位」)に分割して管理単位毎に管理を行う。 2. 1日の施工が複数層に及ぶ場合でも1管理単位を複数層にまたがらせることはしないものとする。 3. 土取り場の状況や土質状況が変わる場合には、新規の管理単位として取り扱うものとする。			
24 道路土工	材料	必須	土の締固め試験	JIS A 1210	設計図書による。	当初及び土質の変化した時(材料が岩砕の場合は除く)。 ただし、法面、路肩部の土量は除く。		
			CBR試験 (路床)	JIS A 1211	設計図書による。	当初及び土質の変化した時。 (材料が岩砕の場合は除く)		

品質管理基準

工 種	種別	試験区分	試験項目	試験方法	規格値	試験基準	摘 要	試験成績表等による確認
24 道路土工	材料	その他	土の粒度試験	JIS A 1204	設計図書による。	当初及び土質の変化した時。		
			土粒子の密度試験	JIS A 1202	設計図書による。	当初及び土質の変化した時。		
			土の含水比試験	JIS A 1203	設計図書による。	当初及び土質の変化した時。		
			土の液性限界・塑性限界試験	JIS A 1205	設計図書による。	当初及び土質の変化した時。		
			土の一軸圧縮試験	JIS A 1216	設計図書による。	当初及び土質の変化した時。		
			土の三軸圧縮試験	地盤材料試験の方法と解説	設計図書による。	当初及び土質の変化した時。		
			土の圧密試験	JIS A 1217	設計図書による。	当初及び土質の変化した時。		
			土のせん断試験	地盤材料試験の方法と解説	設計図書による。	当初及び土質の変化した時。		
			土の透水試験	JIS A 1218	設計図書による。	当初及び土質の変化した時。		
	施工	必須	現場密度の測定 ※右記試験方法（3種類）のいずれかを実施する。	最大粒径 $\leq 53\text{mm}$: 砂置換法 (JIS A 1214) 最大粒径 $> 53\text{mm}$: 舗装調査・試験法 便覧 [4]-185 突砂法	【砂質土】 ・路体：次の密度への締固めが可能な範囲の含水比において、最大乾燥密度の90%以上（締固め試験 (JIS A 1210) A・B法）。 ・路床及び構造物取付け部：次の密度への締固めが可能な範囲の含水比において、最大乾燥密度の95%以上（締固め試験 (JIS A1210) A・B法）もしくは90%以上（締固め試験 (JIS A 1210) C・D・E法）ただし、JIS A 1210 C・D・E法での管理は、標準の施工仕様よりも締固めエネルギーの大きな転圧方法（例えば、標準よりも転圧力の大きな機械を使用する場合や1層あたりの仕上り厚を薄くする場合）に適用する。 【粘性土】 ・路体：自然含水比またはトラフィックビリティーが確保できる含水比において、空気間隙率 V_a が $2\% \leq V_a \leq 10\%$ または飽和度 S_r が $85\% \leq S_r \leq 95\%$ 。 ・路床及び構造物取付け部：トラフィックビリティーが確保できる含水比において、空気間隙率 V_a が $2\% \leq V_a \leq 8\%$ ただし、締固め管理が可能な場合は、砂質土の基準を適用することができる。その他、設計図書による。	路体の場合、 $1,000\text{m}^2$ につき1回の割合で行う。ただし、 $5,000\text{m}^2$ 未満の工事は、1工事当たり3回以上。路床及び構造物取付け部の場合、 500m^2 につき1回の割合で行う。ただし、 $1,500\text{m}^2$ 未満の工事は1工事当たり3回以上。1回の試験につき3孔で測定し、3孔の最低値で判定を行う。	・最大粒径 $\leq 100\text{mm}$ の場合に適用する。左記の規格値を満たしていても、規格値を著しく下回っている点が存在した場合は、監督職員と協議の上で、（再）転圧を行うものとする。	

品質管理基準

工 種	種別	試験区分	試験項目	試験方法	規格値	試験基準	摘 要	試験成績表等による確認
				または、 「RI計器を用いた盛土の締固め管理要領（案）」	<p>【砂質土】</p> <ul style="list-style-type: none"> 路体：次の密度への締固めが可能な範囲の含水比において、1管理単位の現場乾燥密度の平均値が最大乾燥密度の92%以上（締固め試験（JIS A 1210）A・B法）。 路床及び構造物取付け部：次の密度への締固めが可能な範囲の含水比において、1管理単位の現場乾燥密度の平均値が最大乾燥密度の97%以上（締固め試験（JIS A 1210）A・B法）もしくは92%以上（締固め試験（JIS A 1210）C・D・E法）。 <p>ただし、JIS A 1210 C・D・E法での管理は、標準の施工仕様よりも締固めエネルギーの大きな転圧方法（例えば、標準よりも転圧力の大きな機械を使用する場合や1層あたりの仕上り厚を薄くする場合）に適用する。</p> <p>【粘性土】</p> <ul style="list-style-type: none"> 路体、路床及び構造物取付け部：自然含水比またはトラフィカビリティーが確保できる含水比において、1管理単位の現場空気間隙率の平均値が8%以下。 <p>ただし、締固め管理が可能な場合は、砂質土の基準を適用することができる。または、設計図書による。</p>	<p>路体・路床とも、1日の1層あたりの施工面積を基準とする。管理単位の面積は1,500㎡を標準とし、1日の施工面積が2,000㎡以上の場合、その施工面積を2管理単位以上に分割するものとする。1管理単位あたりの測定点数の目安を以下に示す。</p> <ul style="list-style-type: none"> 500㎡未満：5点 500㎡以上1000㎡未満：10点 1000㎡以上2000㎡未満：15点 	<ul style="list-style-type: none"> 最大粒径<100mmの場合に適用する。 左記の規格値を満たしていても、規格値を著しく下回っている点が存在した場合は、監督職員と協議の上で、（再）転圧を行うものとする。 	
24 道路土工	施工	必須	現場密度の測定 ※右記試験方法（3種類）のいずれかを実施する。	または、 「TS・GNSSを用いた盛土の締固め情報化施工管理要領」による	施工範囲を小分割した管理ブロックの全てが規定回数だけ締め固められたことを確認する。ただし、路肩から1m以内と締固め機械が近寄れない構造物周辺は除く。	<ol style="list-style-type: none"> 盛土を管理する単位（以下「管理単位」）に分割して管理単位毎に管理を行う。 1日の施工が複数層に及ぶ場合でも1管理単位を複数層にまたがらせることはしないものとする。 土取り場の状況や土質状況が変わる場合には、新規の管理単位として取り扱うものとする。 		
			ブルーローリング	舗装調査・試験法便覧 [4]-210		路床仕上げ後全幅、全区間について実施する。ただし、現道打換工事、仮設用道路維持工事は除く。	<ul style="list-style-type: none"> ただし、荷重車については、施工時に用いた転圧機械と同等以上の締固め効果を持つローラやトラック等を用いるものとする。 	

品質管理基準

工 種	種別	試験 区分	試験項目	試験方法	規格値	試験基準	摘 要	試験成績表等 による確認
		その他	平板載荷試験	JIS A 1215		各車線ごとに延長40mについて1ヶ所の割で行う。	・セメントコンクリートの路盤に適用する。	
			現場CBR試験	JIS A 1222	設計図書による。	各車線ごとに延長40mについて1回の割で行う。		
			含水比試験	JIS A 1203	設計図書による。	路体の場合、1,000m ³ につき1回の割合で行う。ただし、5,000m ³ 未満の工事は、1工事当たり3回以上。 路床の場合、500m ³ につき1回の割合で行う。ただし、1,500m ³ 未満の工事は1工事当たり3回以上。		
			コーン指数の測定	舗装調査・試験法便覧 [1]-216	設計図書による。	必要に応じて実施。 (例) トラフィカビリティが悪い時		
			たわみ量	舗装調査・試験法便覧 [1]-227 (ベンゲルマンビーム)	設計図書による。	ブルーフローリングでの不良箇所について実施		
25 捨石工	施工	必須	岩石の見掛比重	JIS A 5006	設計図書による。	原則として産地毎に当初及び岩質の変化時。	・500m ³ 以下は監督職員承諾を得て省略できる。 ・参考値： ・硬石 : 約2.7~2.5g/cm ³ ・準硬石 : 約2.5~2g/cm ³ ・軟石 : 約2g/cm ³ 未満	○
			岩石の吸水率	JIS A 5006	設計図書による。	原則として産地毎に当初及び岩質の変化時。	・500m ³ 以下は監督職員承諾を得て省略できる。 ・参考値： ・硬石 : 5%未満 ・準硬石 : 5%以上15%未満 ・軟石 : 15%以上	○

品質管理基準

工 種	種別	試験区分	試験項目	試験方法	規格値	試験基準	摘 要	試験成績表等による確認
25 捨石工	施工	必須	岩石の圧縮強さ	JIS A 5006	設計図書による。	原則として産地毎に当初及び岩質の変化時。	・500m ³ 以下は監督職員承諾を得て省略できる。 ・参考値： ・硬石：4903N/cm ² 以上 ・準硬石：980.66N/cm ² 以上4903N/cm ² 未満 ・軟石：980.66N/cm ² 未満	○
			その他	岩石の形状	JIS A 5006	うすっぺらなもの、細長いものであってはならない。	5,000m ³ につき1回の割で行う。ただし、5,000m ³ 以下のものは1工事2回実施する。	500m ³ 以下は監督職員承諾を得て省略できる。
		捨石の1個の重量の許容量及び荷口の許容差	裏込（目潰）石(5kg/個～50kg/個程度) →1個の重量の許容量 ±20% 荷口の許容差 30%	疑義が生じた場合に確認する。	荷口の許容差とは、1個の重量の標準値の許容値をはずれるものの合計重量の全重量に対する百分率をいう。			
			基礎砕石(中詰石)(30kg/個～200kg/個程度) →1個の重量の許容量 ±20% 荷口の許容差 30%	疑義が生じた場合に確認する。				
			基礎砕石(中詰石)(200kg/個～500kg/個程度) →1個の重量の許容量 ±20% 荷口の許容差 30%	疑義が生じた場合に確認する。				
			基礎砕石(中詰石)(200kg/個～500kg/個程度) →1個の重量の許容量 ±20% 荷口の許容差 30%	疑義が生じた場合に確認する。				
			基礎砕石(中詰石)(500kg/個～1,000kg/個程度) →1個の重量の許容量 ±20% 荷口の許容差 30%	疑義が生じた場合に確認する。				
			基礎砕石(中詰石)1,000kg/個程度 →1個の重量の許容量 ±20% 荷口の許容差 30%	疑義が生じた場合に確認する。				
			被覆石200kg/個～500kg/程度 →1個の重量の許容量 -20%、+100%	疑義が生じた場合に確認する。				
			被覆石500kg/個～1,000kg/程度 →1個の重量の許容量 -20%、+100%	疑義が生じた場合に確認する。				
被覆石1,000kg/個程度 →1個の重量の許容量 -20%、+100%	疑義が生じた場合に確認する。							

品質管理基準

工 種	種別	試験区分	試験項目	試験方法	規格値	試験基準	摘 要	試験成績表等による確認
26 コンクリートダム	材料（JISマーク表示されたレディミクストコンクリートを使用する場合は除く。）	必須	アルカリ骨材反応対策	「アルカリ骨材反応抑制対策について」（平成14年7月31日付け国官技第112号、国港環第35号、国空建第78号）」	同左	骨材試験を行う場合は、工事開始前、工事中1回/6ヶ月以上及び産地が変わった場合。		○
		その他	骨材の密度及び吸水率試験	JIS A 1109 JIS A 1110 JIS A 5005 JIS A 5011-1~4 JIS A 5021	絶乾密度：2.5以上 吸水率：2013年制定コンクリート標準示方書ダムコンクリート編による。	工事開始前、工事中1回/月以上及び産地が変わった場合。	JIS A 5005（コンクリート用砕石及び砕砂） JIS A 5011-1（コンクリート用スラグ骨材-第1部：高炉スラグ骨材） JIS A 5011-2（コンクリート用スラグ骨材-第2部：フェロニッケルスラグ細骨材） JIS A 5011-3（コンクリート用スラグ骨材-第3部：銅スラグ細骨材） JIS A 5011-4（コンクリート用スラグ骨材-第4部：電気炉酸化スラグ細骨材） JIS A 5021（コンクリート用細骨材H）	○
			骨材のふるい分け試験	JIS A 1102 JIS A 5005 JIS A 5021	設計図書による。	工事開始前、工事中1回/月以上及び産地が変わった場合。		○
			セメントの物理試験	JIS R 5201	JIS R 5210（ポルトランドセメント） JIS R 5211（高炉セメント） JIS R 5212（シリカセメント） JIS R 5213（フライアッシュセメント） JIS R 5214（エコセメント）	工事開始前、工事中1回/月以上		○
			ポルトランドセメントの化学分析	JIS R 5202	JIS R 5210（ポルトランドセメント） JIS R 5211（高炉セメント） JIS R 5212（シリカセメント） JIS R 5213（フライアッシュセメント） JIS R 5214（エコセメント）	工事開始前、工事中1回/月以上		○
			砂の有機不純物試験	JIS A 1105	標準色より淡いこと。濃い場合でも圧縮強度が90%以上の場合は使用できる。	工事開始前、工事中1回/年以上及び産地が変わった場合。	濃い場合は、JIS A 1142「有機不純物を含む細骨材のモルタル圧縮強度による試験方法」による。	○
			モルタルの圧縮強度による砂の試験	JIS A1142	圧縮強度の90%以上	試料となる砂の上部における溶液の色が標準色液の色より濃い場合。		○
			骨材の微粒分量試験	JIS A 1103	粗骨材：1.0%以下。ただし、砕石の場合、微粒分試験で失われるものが砕石粉のときには、3.0%以下。 細骨材： ・7.0%以下。ただし、すりへり作用を受ける場合は3.0%以下。 ・砕砂の場合、微粒分量試験で失われるものが砕石粉であって、粘土、シルトなどを含まないときには9.0%以下。ただし、同様の場合で、すりへり作用を受ける場合は5.0%以下。	工事開始前、工事中1回/月以上及び産地が変わった場合。（山砂の場合は、工事中1回/週以上）		○

品質管理基準

工 種	種別	試験区分	試験項目	試験方法	規格値	試験基準	摘 要	試験成績表等による確認
26 コンクリートダム	材料（JISマーク表示されたレディーミクストコンクリートを使用する場合は除く。）	その他	粗骨材中の軟石量試験	JIS A 1126	軟石量：5%以下	工事開始前、工事中1回/月以上及び産地が変わった場合。		○
			骨材中の粘土塊量の試験	JIS A 1137	細骨材：1.0%以下 粗骨材：0.25%以下	工事開始前、工事中1回/月以上及び産地が変わった場合。		○
			硫酸ナトリウムによる骨材の安定性試験	JIS A 1122 JIS A 5005	細骨材：10%以下 粗骨材：12%以下	砂、砂利：工事開始前、工事中1回/6ヶ月以上及び産地が変わった場合。 砕砂、碎石：工事開始前、工事中1回/年以上及び産地が変わった場合。	寒冷地で凍結のおそれのある地点に適用する。	○
			粗骨材のすりへり試験	JIS A 1121	40%以下	工事開始前、工事中1回/年以上及び産地が変わった場合。		○
			練混ぜ水の水質試験	上水道水及び上水道水以外の水の場合：JIS A 5308附属書C	懸濁物質の量：2g/L以下 溶解性蒸発残留物の量：1g/L以下 塩化物イオン量：200ppm以下 セメントの凝結時間の差：始発は30分以内、終結は60分以内 モルタルの圧縮強度比：材齢7及び28日で90%以上	工事開始前及び工事中1回/年以上及び水質が変わった場合。	上水道を使用してる場合は試験に換え、上水道を使用してることを示す資料による確認を行う。	○
			回収水の場合：JIS A 5308附属書C	塩化物イオン量：200ppm以下 セメントの凝結時間の差：始発は30分以内、終結は60分以内 モルタルの圧縮強度比：材齢7及び28日で90%以上	工事開始前及び工事中1回/年以上及び水質が変わった場合。	ただし、その原水は上水道水及び上水道水以外の水の規定に適合するものとする。	○	
	製造（プラント）（JISマーク表示されたレディーミクストコンクリートを使用する場合）	その他	計量設備の計量精度		水：±1%以内 セメント：±1%以内 骨材：±3%以内 混和材：±2%以内 （高炉スラグ微粉末の場合は±1%以内） 混和剤：±3%以内	設計図書による	レディーミクストコンクリートの場合、印字記録により確認を行う。	
			ミキサの練混ぜ性能試験	バッチミキサの場合：JIS A 1119 JIS A 8603-1 JIS A 8603-1	コンクリートの練混ぜ量 公称容量の場合 コンクリート内のモルタル量の偏差率：0.8%以下 コンクリート内の粗骨材量の偏差率：5%以下 圧縮強度の偏差率：7.5%以下 コンクリート内空気量の偏差率：10%以下 コンシステンシー（スランプ）の偏差率：15%以下	工事開始前及び工事中1回/年以上。		

品質管理基準

工 種	種別	試験区分	試験項目	試験方法	規格値	試験基準	摘 要	試験成績表等による確認
26 コンクリートダム	製造 (プラント)	その他		連続ミキサの場合： 土木学会規準JSCE-I 502-2013	コンクリート中のモルタル単位容積質量差：0.8%以下 コンクリート中の単位粗骨材量の差：5%以下 圧縮強度差：7.5%以下 空気量差：1%以下 スランブ差：3cm以下	工事開始前及び工事中1回/年以上。		
			細骨材の表面水率試験	JIS A 1111	設計図書による	2回/日以上	レディーミクストコンクリート以外の場合に適用する。	
			粗骨材の表面水率試験	JIS A 1125	設計図書による	1回/日以上	レディーミクストコンクリート以外の場合に適用する。	
	施工	必須	塩化物総量規制	「コンクリートの耐久性向上」	原則0.3kg/m ³ 以下	コンクリートの打設が午前と午後にあたがる場合は、午前に1回コンクリート打設前に行い、その試験結果が塩化物総量の規制値の1/2以下の場合は、午後の試験を省略することができる。(1試験の測定回数は3回とする) 試験の判定は3回の測定値の平均値。	<ul style="list-style-type: none"> ・小規模工種で1工種当りの総使用量が50m³未満の場合は1工種1回以上の試験、またはレディーミクストコンクリート工場の品質証明書等のみとすることができる。1工種当たりの総使用量が50m³以上の場合は、50m³ごとに1回の試験を行う。 ・骨材に海砂を使用する場合は、「海砂の塩化物イオン含有率試験方法」(JSCE-C502, 503)または設計図書の規定により行う。 <p>※小規模工種とは、以下の工種を除く工種とする。(橋台、橋脚、杭類(場所打杭、井筒基礎等)、橋梁上部工(桁、床版、高欄等)、擁壁工(高さ1m以上)、函渠工、樋門、樋管、水門、水路(内幅2.0m以上)、護岸、ダム及び堰、トンネル、舗装、その他これらに類する工種及び特記仕様書で指定された工種)</p>	

品質管理基準

工種	種別	試験区分	試験項目	試験方法	規格値	試験基準	摘要	試験成績表等による確認
			単位水量測定	「レディミクストコンクリートの品質確保について」	<p>1) 測定した単位水量が、配合設計±15kg/m³の範囲にある場合はそのまま施工してよい。</p> <p>2) 測定した単位水量が、配合設計±15を超え±20kg/m³の範囲にある場合は、水量変動の原因を調査し、生コン製造者に改善を指示し、その運搬車の生コンは打設する。その後、配合設計±15kg/m³以内で安定するまで、運搬車の3台毎に1回、単位水量の測定を行う。</p> <p>3) 配合設計±20kg/m³の指示値を越える場合は、生コンを打込まずに、持ち帰らせ、水量変動の原因を調査し、生コン製造業者に改善を指示しなければならない。その後の全運搬車の測定を行い、配合設計±20kg/m³以内になることを確認する。更に、配合設計±15kg/m³以内で安定するまで、運搬車の3台毎に1回、単位水量の測定を行う。</p> <p>なお、管理値または指示値を超える場合は1回に限り試験を実施することができる。再試験を実施したい場合は2回の測定結果のうち、配合設計との差の絶対値の小さい方で評価してよい。</p>	<p>1日当りコンクリート種別ごとの使用量が100m³/日以上の場合；</p> <p>2回/日（午前1回、午後1回）、または構造物の重要度と工事の規模に応じて100m³～150m³ごとに1回、及び荷卸し時に品質変化が認められたときとし測定回数は多い方を採用する。</p>	<p>示方配合の単位水量の上限値は、粗骨材の最大寸法が20mm～25mmの場合は175kg/m³、40mmの場合は165kg/m³を基本とする。</p>	

品質管理基準

工 種	種別	試験区分	試験項目	試験方法	規格値	試験基準	摘 要	試験成績表等による確認
26 コンクリートダム	施工	必須	スランブ試験	JIS A 1101	スランブ5cm以上8cm未満： 許容差±1.5cm スランブ8cm以上18cm以下： 許容差±2.5cm	・荷卸し時 ・1回/日または構造物の重要度と工事の規模に応じて20m ³ ～150m ³ ごとに1回、及び荷卸し時に品質変化が認められた時。	・小規模工種で1工種当りの総使用量が50m ³ 未満の場合は1工種1回以上の試験、またはレディミクストコンクリート工場の品質証明書等のみとすることができる。	
			空気量測定	JIS A 1116 JIS A 1118 JIS A 1128	±1.5% (許容差)	・荷卸し時 ・1回/日または構造物の重要度と工事の規模に応じて20m ³ ～150m ³ ごとに1回、及び荷卸し時に品質変化が認められた時。	※小規模工種とは、以下の工種を除く工種とする。(橋台、橋脚、杭類(場所打杭、井筒基礎等)、橋梁上部工(桁、床版、高欄等)、擁壁工(高さ1m以上)、函渠工、樋門、樋管、水門、水路(内幅2.0m以上)、護岸、ダム及び堰、トンネル、舗装、その他これらに類する工種及び特記仕様書で指定された工種)	
			コンクリートの圧縮強度試験	JIS A 1108	(a)圧縮強度の試験値が、設計基準強度の80%を1/20以上の確率で下回らない。 (b)圧縮強度の試験値が、設計基準強度を1/4以上の確率で下回らない。	1回3ヶ 1.1ブロックリフトのコンクリート量500m ³ 未満の場合1ブロックリフト当たり1回の割で行う。なお、1ブロックリフトのコンクリート量が150m ³ 以下の場合及び数種のコンクリート配合から構成される場合は監督職員と協議するものとする。 2.1ブロックリフトコンクリート量500m ³ 以上の場合1ブロックリフト当たり2回の割で行う。なお、数種のコンクリート配合から構成される場合は監督職員と協議するものとする。 3.ピア、埋設物周辺及び減勢工などのコンクリートは、打設日1日につき2回の割で行う。 4.上記に示す基準は、コンクリートの品質が安定した場合の標準を示すものであり、打ち込み初期段階においては、2～3時間に1回の割合で行う。		
			温度測定(気温・コンクリート)	温度計による		1回供試体作成時各ブロック打込み開始時終了時。		
			その他	コンクリートの単位容積質量試験	JIS A 1116	設計図書による	1回2ヶ 当初及び品質に異常が認められる場合に行う。	参考値：2.3t/m ³ 以上
	コンクリートの洗い分析試験	JIS A 1112	設計図書による。	1回 当初及び品質に異常が認められる場合に行う。				
	コンクリートのブリージング試験	JIS A 1123	設計図書による。	1回1ヶ 当初及び品質に異常が認められる場合に行う。				
	コンクリートの引張強度試験	JIS A 1113	設計図書による。	1回3ヶ 当初及び品質に異常が認められる場合に行う。				
	コンクリートの曲げ強度試験	JIS A 1106	設計図書による。	1回3ヶ 当初及び品質に異常が認められる場合に行う。				

品質管理基準

工 種	種別	試験区分	試験項目	試験方法	規格値	試験基準	摘 要	試験成績表等による確認
27 覆工コンクリート (NATM)	材料	必須	アルカリ骨材反応対策	「アルカリ骨材反応抑制対策について」(平成14年7月31日付け国官技第112号、国港環第35号、国空建第78号)」	同左	骨材試験を行う場合は、工事開始前、工事中1回/6ヶ月以上及び産地が変わった場合。		○
		その他	骨材のふるい分け試験	JIS A 1102 JIS A 5005 JIS A 5011-1~4 JIS A 5021	設計図書による。	工事開始前、工事中1回/月以上及び産地が変わった場合。		○
			骨材の密度及び吸水率試験	JIS A 1109 JIS A 1110 JIS A 5005 JIS A 5011-1~4 JIS A 5021	絶乾密度：2.5以上 細骨材の吸水率：3.5%以下 粗骨材の吸水率：3.0%以下 (砕砂・砕石、高炉スラグ骨材、フェロニッケルスラグ細骨材、銅スラグ細骨材の規格値については適用を参照)	工事開始前、工事中1回/月以上及び産地が変わった場合。	JIS A 5005 (コンクリート用砕石及び砕砂) JIS A 5011-1 (コンクリート用スラグ骨材-第1部：高炉スラグ骨材) JIS A 5011-2 (コンクリート用スラグ骨材-第2部：フェロニッケルスラグ細骨材) JIS A 5011-3 (コンクリート用スラグ骨材-第3部：銅スラグ細骨材) JIS A 5011-4 (コンクリート用スラグ骨材-第4部：電気炉酸化スラグ細骨材) JIS A 5021 (コンクリート用細骨材H)	○
			粗骨材のすりへり試験	JIS A 1121 JIS A 5005	砕石 40%以下 砂利 35%以下	工事開始前、工事中1回/年以上及び産地が変わった場合。		○
			骨材の微粒分量試験	JIS A 1103 JIS A 5005 JIS A 5308	粗骨材 砕石 3.0%以下 (ただし、粒形判定実績率が58%以上の場合は5.0%以下) スラグ粗骨材 5.0%以下 それ以外 (砂利等) 1.0%以下 細骨材 砕砂 9.0%以下 (ただし、すりへり作用を受ける場合は5.0%以下) 砕砂 (粘土、シルト等を含まない場合) 7.0% (ただし、すりへり作用を受ける場合は5.0%以下) スラグ細骨材 7.0%以下 (ただし、すりへり作用を受ける場合は5.0%以下) それ以外 (砂等) 5.0%以下 (ただし、すりへり作用を受ける場合は3.0%以下)	工事開始前、工事中1回/月以上及び産地が変わった場合。		○

品質管理基準

工 種	種別	試験区分	試験項目	試験方法	規格値	試験基準	摘 要	試験成績表等による確認
			砂の有機不純物試験	JIS A 1105	標準色より淡いこと。濃い場合でも圧縮強度が90%以上の場合は使用できる。	工事開始前、工事中1回/年以上及び産地が変わった場合。	濃い場合は、JIS 1142「有機不純物を含む細骨材のモルタル圧縮強度による試験方法」による。	○
			モルタルの圧縮強度による砂の試験	JIS A 1142	圧縮強度の90%以上	試料となる砂の上部における溶液の色が標準色液の色より濃い場合。		○
			骨材中の粘土塊量の試験	JIS A 1137	細骨材：1.0%以下 粗骨材：0.25%以下	工事開始前、工事中1回/月以上及び産地が変わった場合。		○
			硫酸ナトリウムによる骨材の安定性試験	JIS A 1122 JIS A 5005	細骨材：10%以下 粗骨材：12%以下	工事開始前、工事中1回/6ヶ月以上及び産地が変わった場合。	寒冷地で凍結のおそれのある地点に適用する。	○
			セメントの物理試験	JIS R 5201	JIS R 5210 (ポルトランドセメント) JIS R 5211 (高炉セメント) JIS R 5212 (シリカセメント) JIS R 5213 (フライアッシュセメント) JIS R 5214 (エコセメント)	工事開始前、工事中1回/月以上		○
27 覆工コンクリート (NATM)	材料 (JISマーク表示されたレディミクストコンクリートを使用する場合は除く。)	その他	ポルトランドセメントの化学分析	JIS R 5202	JIS R 5210 (ポルトランドセメント) JIS R 5211 (高炉セメント) JIS R 5212 (シリカセメント) JIS R 5213 (フライアッシュセメント) JIS R 5214 (エコセメント)	工事開始前、工事中1回/月以上		○
			練混ぜ水の水質試験	上水道水及び上水道水以外の水の場合：JIS A 5308附属書C	懸濁物質の量：2g/L以下 溶解性蒸発残留物の量：1g/L以下 塩化物イオン量：200ppm以下 セメントの凝結時間の差：始発は30分以内、終結は60分以内 モルタルの圧縮強度比：材齢7及び28日で90%以上	工事開始前及び工事中1回/年以上及び水質が変わった場合。	上水道を使用している場合は試験に換え、上水道を使用していることを示す資料による確認を行う。	○
				回収水の場合：JIS A 5308附属書C	塩化物イオン量：200ppm以下 セメントの凝結時間の差：始発は30分以内、終結は60分以内 モルタルの圧縮強度比：材齢7及び28日で90%以上	工事開始前及び工事中1回/年以上及び水質が変わった場合。	その原水は上水道水及び上水道水以外の水の規定に適合しなければならない。	○

品質管理基準

工 種	種別	試験区分	試験項目	試験方法	規格値	試験基準	摘 要	試験成績表等による確認
	製造 (プラント) (JISマーク表示されたレディミクストコンクリートを使用する場合は除く。)	その他	計量設備の計量精度		水：±1%以内 セメント：±1%以内 骨材：±3%以内 混和材：±2%以内 (高炉スラグ微粉末の場合は±1%以内) 混和剤：±3%以内	工事開始前、工事中1回/6ヶ月以上	レディミクストコンクリートの場合、印字記録により確認を行う。	
			ミキサの練混ぜ性能試験	バッチミキサの場合：	コンクリートの練混ぜ量 公称容量の場合 コンクリート内のモルタル量の偏差率：0.8%以下 コンクリート内の粗骨材量の偏差率：5%以下 圧縮強度の偏差率：7.5%以下 コンクリート内空気量の偏差率：10%以下 コンシステンシー（スランプ）の偏差率：15%以下	工事開始前及び工事中1回/年以上。		○
				連続ミキサの場合： 土木学会規準JSCE-I 502-2013	コンクリート中のモルタル単位容積質量差：0.8%以下 コンクリート中の単位粗骨材量の差：5%以下 圧縮強度差：7.5%以下 空気量差：1%以下 スランプ差：3cm以下	工事開始前及び工事中1回/年以上。		○

品質管理基準

工 種	種別	試験区分	試験項目	試験方法	規格値	試験基準	摘 要	試験成績表等による確認
27 覆工コンクリート (NATM)	製造 (プラント)	その他	細骨材の表面水率試験	JIS A 1111	設計図書による	2回/日以上	レディーミクストコンクリート以外の場合に適用する。	
			粗骨材の表面水率試験	JIS A 1125	設計図書による	1回/日以上	レディーミクストコンクリート以外の場合に適用する。	
	施工	必須	スランプ試験	JIS A 1101	スランプ5cm以上8cm未満 : 許容差±1.5cm スランプ8cm以上18cm以下 : 許容差±2.5cm	・荷卸し時 1回/日または構造物の重要度と工事の規模に応じて20m ³ ~150m ³ ごとに1回、及び荷卸し時に品質変化が認められた時。		
			単位水量測定	「レディミクストコンクリートの品質確保について」	1) 測定した単位水量が、配合設計±15kg/m ³ の範囲にある場合はそのまま施工してよい。 2) 測定した単位水量が、配合設計±15kg/m ³ を超え±20kg/m ³ の範囲にある場合は、水量変動の原因を調査し、生コン製造者に改善を指示し、その運搬車の生コンは打設する。その後、配合設計±15kg/m ³ 以内で安定するまで、運搬車の3台毎に1回、単位水量の測定を行う。 3) 配合設計±20kg/m ³ の指示地を越える場合は、生コンを打込まずに、持ち帰らせ、水量変動の原因を調査し、生コン製造業者に改善を指示しなければならない。その後の全運搬車の測定を行い、配合設計±20kg/m ³ 以内になることを確認する。更に、配合設計±15kg/m ³ 以内で安定するまで、運搬車の3台毎に1回、単位水量の測定を行う。 なお、管理値または指示値を超える場合は1回に限り試験を実施することができる。再試験を実施したい場合は2回の測定結果のうち、配合設計との差の絶対値の小さい方で評価してよい。	1日当りコンクリート種別ごとの使用量が100m ³ /日以上の場合； 2回/日 (午前1回、午後1回)、または構造物の重要度と工事の規模に応じて100m ³ ~150m ³ ごとに1回、及び荷卸し時に品質変化が認められたときと測定回数は多い方を採用する。	示方配合の単位水量の上限値は、粗骨材の最大寸法が20mm~25mmの場合は175kg/m ³ 、40mmの場合は165kg/m ³ を基本とする。	
			コンクリートの圧縮強度試験	JIS A 1108	1回の試験結果は指定した呼び強度の85%以上であること。 3回の試験結果の平均値は、指定した呼び強度以上であること。	・荷卸し時 1回/日以上、構造物の重要度と工事の規模に応じて20m ³ から150m ³ ごとに1回、及び荷卸し時に品質変化が認められた時。なお、テストピースは打設場で採取し、1回につき6個 (σ7...3個、σ28...3個) とする。		

品質管理基準

工 種	種別	試験区分	試験項目	試験方法	規格値	試験基準	摘 要	試験成績表等による確認
27 覆工コンクリート (NATM)	施工	必須	塩化物総量規制	「コンクリートの耐久性向上」	原則0.3kg/m ³ 以下	コンクリートの打設が午前と午後にもたがる場合は、午前に1回コンクリート打設前に行い、その試験結果が塩化物総量の規制値の1/2以下の場合は、午後の試験を省略することができる。(1試験の測定回数は3回とする) 試験の判定は3回の測定値の平均値。	・骨材に海砂を使用する場合は、「海砂の塩化物イオン含有率試験方法」(JSCE-C502, 503) または設計図書の規定により行う。	
			空気量測定	JIS A 1116 JIS A 1118 JIS A 1128	±1.5% (許容差)	・荷卸し時 1回/日または構造物の重要度と工事の規模に応じて20m ³ ~150m ³ ごとに1回、及び荷卸し時に品質変化が認められた時。		
		その他	コアによる強度試験	JIS A 1107	設計図書による。	品質に異常が認められた場合に行う。		
			コンクリートの洗い分析試験	JIS A 1112	設計図書による。	1回 品質に異常が認められた場合に行う。		
27 覆工コンクリート (NATM)	施工後試験	必須	ひび割れ調査	スケールによる測定	0.2mm	本数 総延長 最大ひび割れ幅等	・骨材に海砂を使用する場合は、「海砂の塩化物イオン含有率試験方法」(JSCE-C502, 503) または設計図書の規定により行う。	
			テストハンマーによる強度推定調査	JSCE-G 504-2013	設計基準強度	強度が同じブロックを1構造物の単位とし、各単位につき3ヶ所の調査を実施。また、調査の結果、平均値が設計基準強度を下回った場合と、1回の試験結果が設計基準強度の85%以下となった場合は、その箇所の周辺において、再調査を5ヶ所実施。材齢28日~91日の間に試験を行う。		
		その他	コアによる強度試験	JIS A 1107	設計基準強度	所定の強度を得られない箇所付近において、原位置のコアを採取。	コア採取位置、供試体の抜き取り寸法等の決定に際しては、設置された鉄筋を損傷させないよう十分な検討を行う。 圧縮強度試験の平均強度が所定の強度が得られない場合、もしくは1ヶ所の強度が設計強度の85%を下回った場合は、監督職員と協議するものとする。	

品質管理基準

工 種	種別	試験区分	試験項目	試験方法	規格値	試験基準	摘 要	試験成績表等による確認
28 吹付け コンクリート (NATM)	材料	必須	アルカリ骨材反応対策	「アルカリ骨材反応抑制対策について」(平成14年7月31日付け国官技第112号、国港環第35号、国空建第78号)」	同左	骨材試験を行う場合は、工事開始前、工事中1回/6ヶ月以上及び産地が変わった場合。		○
		その他 (JIS マーク表示された レディー ミクス トコン クリート を使用する 場合は除 く。)	骨材のふるい分け試験	JIS A 1102	設計図書による。	細骨材は採取箇所または、品質の変更があるごとに1回。 ただし、覆工コンクリートと同一材料の場合は省略できる。粗骨材は採取箇所または、品質の変更があるごとに1回。		○
		骨材の単位容積 質量試験	JIS A 1104	設計図書による。	細骨材は採取箇所または、品質の変更があるごとに1回。 ただし、覆工コンクリートと同一材料の場合は省略できる。粗骨材は採取箇所または、品質の変更があるごとに1回。		○	
		骨材の密度及び 吸水率試験	JIS A 1109 JIS A 1110	絶乾密度：2.5以上 細骨材の吸水率：3.5%以下 粗骨材の吸水率：3.0%以下	細骨材は採取箇所または、品質の変更があるごとに1回。 ただし、覆工コンクリートと同一材料の場合は省略できる。粗骨材は採取箇所または、品質の変更があるごとに1回。		○	
		骨材の微粒分量 試験	JIS A 1103 JIS A 5005 JIS A 5308	粗骨材 砕石 3.0%以下 (ただし、粒形判定実績率が58%以上の場合は5.0%以下) スラグ粗骨材 5.0%以下 それ以外 (砂利等) 1.0%以下 細骨材 砕砂 9.0%以下 (ただし、すりへり作用を受ける場合は5.0%以下) 砕砂 (粘土、シルト等を含まない場合) 7.0% (ただし、すりへり作用を受ける場合は5.0%以下) スラグ細骨材 7.0%以下 (ただし、すりへり作用を受ける場合は5.0%以下) それ以外 (砂等) 5.0%以下 (ただし、すりへり作用を受ける場合は3.0%以下)	細骨材は採取箇所または、品質の変更があるごとに1回。 ただし、覆工コンクリートと同一材料の場合は省略できる。粗骨材は採取箇所または、品質の変更があるごとに1回。		○	

品質管理基準

工 種	種別	試験区分	試験項目	試験方法	規格値	試験基準	摘 要	試験成績表等による確認
28 吹付け コンクリート (NATM)	材料	その他	砂の有機不純物試験	JIS A 1105	標準色より淡いこと。濃い場合でも圧縮強度が90%以上の場合は使用できる。	細骨材は採取箇所または、品質の変更があるごとに1回。 ただし、覆工コンクリートと同一材料の場合は省略できる。粗骨材は採取箇所または、品質の変更があるごとに1回。	濃い場合は、JIS A 1142「有機不純物を含む細骨材のモルタル圧縮強度による試験方法」による。	○
			モルタルの圧縮強度による砂の試験	JIS A 1142	圧縮強度の90%以上	試験となる砂の上部における溶液の色が標準色液の色より濃い場合。		○
			骨材中の粘土塊量の試験	JIS A 1137	細骨材：1.0%以下 粗骨材：0.25%以下	細骨材は採取箇所または、品質の変更があるごとに1回。 ただし、覆工コンクリートと同一材料の場合は省略できる。粗骨材は採取箇所または、品質の変更があるごとに1回。		○
			硫酸ナトリウムによる骨材の安定性試験	JIS A 1122	細骨材：10%以下 粗骨材：12%以下	細骨材は採取箇所または、品質の変更があるごとに1回。 ただし、覆工コンクリートと同一材料の場合は省略できる。粗骨材は採取箇所または、品質の変更があるごとに1回。	寒冷地で凍結のおそれのある地点に適用する。	○
			粗骨材の粒形判定実績率試験	JIS A 5005	55%以上	粗骨材は採取箇所または、品質の変更があるごとに1回。		○
			セメントの物理試験	JIS R 5201	JIS R 5210 (ポルトランドセメント) JIS R 5211 (高炉セメント) JIS R 5212 (シリカセメント) JIS R 5213 (フライアッシュセメント) JIS R 5214 (エコセメント)	工事開始前、工事中1回/月以上		○
			ポルトランドセメントの化学分析	JIS R 5202	JIS R 5210 (ポルトランドセメント) JIS R 5211 (高炉セメント) JIS R 5212 (シリカセメント) JIS R 5213 (フライアッシュセメント) JIS R 5214 (エコセメント)	工事開始前、工事中1回/月以上		○
			練混ぜ水の水質試験	上水道水及び上水道水以外の水の場合： JIS A 5308附属書C	懸濁物質の量：2g/L以下 溶解性蒸発残留物の量：1g/L以下 塩化物イオン量：200ppm以下 セメントの凝結時間の差：始発は30分以内、終結は60分以内 モルタルの圧縮強度比：材齢7及び28日で90%以上	工事開始前及び工事中1回/年以上及び水質が変わった場合。	上水道を使用してる場合は試験に換え、上水道を使用してることを示す資料による確認を行う。	○
				回収水の場合： JIS A 5308附属書C	塩化物イオン量：200ppm以下 セメントの凝結時間の差：始発は30分以内、終結は60分以内 モルタルの圧縮強度比：材齢7及び28日で90%以上	工事開始前及び工事中1回/年以上及び水質が変わった場合。	その原水は上水道水及び上水道水以外の水の規定に適合するものとする。	○

品質管理基準

工 種	種別	試験区分	試験項目	試験方法	規格値	試験基準	摘 要	試験成績表等による確認
28 吹付け コンクリート (NATM)	製造 (ブランド) (JIS マーク表示された レディーミクスト コンクリートを使用する場合は除く。)	その他	計量設備の計量精度		水：±1%以内 セメント：±1%以内 骨材：±3%以内 混和材：±2%以内 (高炉スラグ微粉末の場合は±1%以内) 混和剤：±3%以内	工事開始前、工事中1回/6ヶ月以上	・レディーミクストコンクリートの場合、印字記録により確認を行う。	
			ミキサの練混ぜ性能試験	バッチミキサの場合： JIS A 1119 JIS A 8603-1 JIS A 8603-2	コンクリートの練混ぜ量 公称容量の場合 コンクリート内のモルタル量の偏差率：0.8%以下 コンクリート内の粗骨材量の偏差率：5%以下 圧縮強度の偏差率：7.5%以下 コンクリート内空気量の偏差率：10%以下 コンシステンシー（スランプ）の偏差率：15%以下	工事開始前及び工事中1回/年以上。		○
			連続ミキサの場合： 土木学会規準JSCE-I 502	コンクリート中のモルタル単位容積質量差：0.8%以下 コンクリート中の単位粗骨材量の差：5%以下 圧縮強度差：7.5%以下 空気量差：1%以下 スランプ差：3cm以下	工事開始前及び工事中1回/年以上。	・小規模工種で1工種当りの総使用量が50m ³ 未満の場合は1工種1回以上。	○	
			細骨材の表面水率試験	JIS A 1111	設計図書による	2回/日以上	レディーミクストコンクリート以外の場合に適用する。	
			粗骨材の表面水率試験	JIS A 1125	設計図書による	1回/日以上。	レディーミクストコンクリート以外の場合に適用する。	
	施工	必須	塩化物総量規制	「コンクリートの耐久性向上」	原則0.3kg/m ³ 以下	コンクリートの打設が午前と午後に来たがる場合は、午前に1回コンクリート打設前に行い、その試験結果が塩化物総量の規制値の1/2以下の場合は、午後の試験を省略することができる。(1試験の測定回数は3回とする)試験の判定は3回の測定値の平均値。	・骨材に海砂を使用する場合は、「海砂の塩化物イオン含有率試験方法」(JSCE-C502, 503)または設計図書の規定により行う。	

品質管理基準

工 種	種別	試験区分	試験項目	試験方法	規格値	試験基準	摘 要	試験成績表等による確認
28 吹付け コンクリート (NATM)	施工	必須	コンクリートの 圧縮強度試験	JIS A 1108 土木学会規準JSCE F561-2013	1回の試験結果は指定した呼び強度の 85%以上であること。 3回の試験結果の平均値は、指定した呼 び強度以上であること。 (1回の試験結果は、3個の供試体の試験 値の平均値)	トンネル施工長40m毎に1回 材齢7 日, 28日 (2×3=6供試体) なお、テスト ピースは現場に配置された型枠に工事 で使用するのと同じコンクリートを吹 付け、現場で7日間及び28日間放置後、 φ5cmのコアを切り取りキャッピング を行う。1回に6本 (σ7…3本、σ28…3 本、) とする。		
		その他	スランブ試験	JIS A 1101	スランブ5cm以上8cm未満 : 許容差±1.5cm スランブ8cm以上18cm以下 : 許容差±2.5cm	・荷卸し時 1回/日または構造物の重要度と工事の 規模に応じて20㎡~150㎡ごとに1回、 及び荷卸し時に品質変化が認められた 時。		
			空気量測定	JIS A 1116 JIS A 1118 JIS A 1128	±1.5% (許容差)	・荷卸し時 1回/日または構造物の重要度と工事の 規模に応じて20㎡~150㎡ごとに1回、 及び荷卸し時に品質変化が認められた 時。		
			コアによる強度 試験	JIS A 1107	設計図書による。	品質に異常が認められた場合に行う。		
29 ロック ボルト (NATM)	材料	その他	外観検査 (ロッ クボルト)	・目視 ・寸法計測	設計図書による。	材質は製造会社の試験による。		○
	施工	必須	モルタルの圧縮 強度試験	JIS A 1108	設計図書による。	1) 施工開始前に1回 2) 施工中は、トンネル施工延長50mご とに1回 3) 製造工場または品質の変更があるご とに1回		
			モルタルのフ ロー値試験	JIS R 5201	設計図書による。	1) 施工開始前に1回 2) 施工中または必要の都度 3) 製造工場または品質の変更があるご とに1回		
			ロックボルトの 引抜き試験	参考資料「ロックボルト の引抜き試験」による		掘削の初期段階は20mごとに、その後は 50mごとに実施、1断面当たり3本均等 に行う (ただし、坑口部では両側壁各1 本)。		

品質管理基準

工 種	種別	試験区分	試験項目	試験方法	規格値	試験基準	摘 要	試験成績表等による確認
30 路上再生路盤工	材料	必須	修正CBR試験	舗装調査・試験法便覧[4]-5	修正CBR20%以上	・中規模以上の工事：施工前、材料変更時 ・小規模以下の工事：施工前 ・小規模以下の工事：施工前	・中規模以上の工事とは、管理図を描いた上での管理が可能な工事をいい、舗装施工面積が10,000㎡あるいは使用する 基層及び表層用混合物の総使用量が3,000t以上の場合が該当する。 ・小規模工事は管理結果を施工管理に反映できる規模の工事をいい、同一工種の施工が数日連続する場合で、以下のいずれかに該当するものをいう。 ①施工面積で1,000㎡以上10000㎡未満 ②使用する 基層及び表層用混合物の総使用量が500t以上、3000 t 未満(コンクリートでは400㎡以上、1000㎡未満)。 ただし、以下に該当するものについても小規模工事として取り扱うものとする。 1)アスファルト舗装：同一配合の合材が100t以上のもの。	
			土の粒度試験	JIS A 1204	舗装再生便覧参照 資表-3.2.8 路上再生路盤骨材の望ましい粒度範囲による	当初及び材料の変化時		
			土の含水比試験	JIS A 1203	設計図書による。	当初及び材料の変化時		
			土の液性限界・塑性限界試験	JIS A 1205	塑性指数PI：9以下	当初及び材料の変化時		
			その他	セメントの物理試験	JIS R 5201	JIS R 5210 (ポルトランドセメント) JIS R 5211 (高炉セメント) JIS R 5212 (シリカセメント) JIS R 5213 (フライアッシュセメント) JIS R 5214 (エコセメント)	工事開始前、工事中1回/月以上	
	その他	ポルトランドセメントの化学分析	JIS R 5202	JIS R 5210 (ポルトランドセメント) JIS R 5211 (高炉セメント) JIS R 5212 (シリカセメント) JIS R 5213 (フライアッシュセメント) JIS R 5214 (エコセメント)	工事開始前、工事中1回/月以上		○	
	施工	必須	現場密度の測定	舗装調査・試験法便覧[4]-191	基準密度の93%以上。	1,000㎡に1回		
			土の一軸圧縮試験	舗装調査・試験法便覧[4]-68	設計図書による。	当初及び材料の変化時		
			CAEの一軸圧縮試験	舗装調査・試験法便覧[4]-69	設計図書による。	当初及び材料の変化時	CAEの一軸圧縮試験とは、路上再生アスファルト乳剤安定処理路盤材料の一軸圧縮試験を指す。	
			含水比試験	JIS A 1203	設計図書による。	1～2回/日		

品質管理基準

工 種	種別	試験区分	試験項目	試験方法	規格値	試験基準	摘 要	試験成績表等による確認
31 路上表層再生工	材料	必須	旧アスファルト針入度	JIS K 2207		当初及び材料の変化時	十分なデータがある場合や事前調査時のデータが利用できる場合にはそれらを用いてもよい。	
			旧アスファルトの軟化点	JIS K 2207		当初及び材料の変化時	十分なデータがある場合や事前調査時のデータが利用できる場合にはそれらを用いてもよい。	
			既設表層混合物の密度試験	舗装調査・試験法便覧[4]-91		当初及び材料の変化時	十分なデータがある場合や事前調査時のデータが利用できる場合にはそれらを用いてもよい。	
			既設表層混合物の最大比重試験	舗装調査・試験法便覧[4]-229		当初及び材料の変化時	十分なデータがある場合や事前調査時のデータが利用できる場合にはそれらを用いてもよい。	
			既設表層混合物のアスファルト量抽出粒度分析試験	舗装調査・試験法便覧[4]-238		当初及び材料の変化時	十分なデータがある場合や事前調査時のデータが利用できる場合にはそれらを用いてもよい。	
			既設表層混合物のふるい分け試験	舗装調査・試験法便覧[4]-14		当初及び材料の変化時	十分なデータがある場合や事前調査時のデータが利用できる場合にはそれらを用いてもよい。	
			新規アスファルト混合物	「アスファルト舗装」に準じる。	同左	当初及び材料の変化時		○
	施工	必須	現場密度の測定	舗装調査・試験法便覧[3]-91	基準密度の96%以上 X10 98%以上 X6 98%以上 X3 98.5%以上 歩道箇所：設計図書による	<ul style="list-style-type: none"> ・ 締固め度は、個々の測定値が基準密度の96%以上を満足するものとし、かつ平均値について以下を満足するものとする。 ・ 締固め度は、10個の測定値の平均値X10が規格値を満足するものとする。また、10個の測定値が得がたい場合は3個の測定値の平均値X3が規格値を満足するものとするが、X3が規格値をはずれた場合は、さらに3個のデータを加えた平均値X6が規格値を満足していればよい。 ・ 1工事あたり3,000㎡を超える場合は、10,000㎡以下を1ロットとし、1ロットあたり10個（10孔）で測定する。 （例） 3,001～10,000㎡：10個 10,001㎡以上の場合、10,000㎡毎に10個追加し、測定箇所が均等になるように設定すること。例えば12,000㎡の場合： 6,000㎡/1ロット毎に10個、合計20個 なお、1工事あたり3,000㎡以下の場合（維持工事を除く）は、1工事あたり3個（3孔）以上で測定する。 	空隙率による管理でもよい。	
			温度測定	温度計による	110℃以上	随時	測定値の記録は、1日4回（午前・午後各2回）	
			かきほぐし深さ	「舗装再生便覧」付録-8に準じる。	-0.7cm以内	1,000㎡毎		

品質管理基準

工 種	種別	試験区分	試験項目	試験方法	規格値	試験基準	摘 要	試験成績表等による確認
		その他	粒度 (2.36mmフルイ)	舗装調査・試験法便覧 [2]-14	2.36mmふるい：±12%以内	適宜	目標値を設定した場合のみ実施する。	
			粒度 (75μmフルイ)	舗装調査・試験法便覧 [2]-14	75μmふるい：±5%以内	適宜	目標値を設定した場合のみ実施する。	
			アスファルト量抽出粒度分析試験	舗装調査・試験法便覧 [4]-238	アスファルト量：±0.9%以内	適宜	目標値を設定した場合のみ実施する。	
32 排水性舗装工	材料	必須	骨材のふるい分け試験	JIS A 1102	「舗装施工便覧」3-3-2(3)による。	<ul style="list-style-type: none"> ・中規模以上の工事：施工前、材料変更時 ・小規模以下の工事：施工前 	<ul style="list-style-type: none"> ・中規模以上の工事とは、管理図を描いた上での管理が可能な工事をいい、舗装施工面積が10,000㎡あるいは使用する 基層及び表層用混合物の総使用量が3,000t以上の場合が該当する。 ・小規模工事は管理結果を施工管理に反映できる規模の工事をいい、同一工種の施工が数日連続する場合で、以下のいずれかに該当するものをいう。 ①施工面積で1,000㎡以上10000㎡未満 ②使用する 基層及び表層用混合物の総使用量が500t以上、3000 t 未満(コンクリートでは400㎡以上、1000㎡未満)。 	○
			骨材の密度及び吸水率試験	JIS A 1109 JIS A 1110	砕石・玉砕、製鋼スラグ (SS) 表乾比重：2.45以上 吸水率：3.0%以下			○
			骨材中の粘土塊量の試験	JIS A 1137	粘土、粘土塊量：0.25%以下			○
			粗骨材の形状試験	舗装調査・試験法便覧 [2]-45	細長、あるいは扁平な石片：10%以下			○
			フィラーの粒度試験	JIS A 5008	「舗装施工便覧」3-3-2(4)による。			○
			フィラーの水分試験	JIS A 5008	1%以下			○
							ただし、以下に該当するものについても小規模工事として取り扱うものとする。 1)アスファルト舗装：同一配合の合材が100t以上のもの	

品質管理基準

工 種	種別	試験区分	試験項目	試験方法	規格値	試験基準	摘 要	試験成績表等による確認
33 排水性舗装工・透水性舗装工	材料	その他	ファイラーの塑性指数試験	JIS A 1205	4以下	<ul style="list-style-type: none"> ・中規模以上の工事：施工前、材料変更時 ・小規模以下の工事：施工前 	<ul style="list-style-type: none"> ・中規模以上の工事とは、管理図を描いた上での管理が可能な工事をいい、舗装施工面積が10,000㎡あるいは使用する 基層及び表層用混合物の総使用量が3,000t以上の場合が該当する。 ・小規模工事は管理結果を施工管理に反映できる規模の工事をいい、同一工種の施工が数日連続する場合で、以下のいずれかに該当するものをいう。 ①施工面積で1,000㎡以上10000㎡未満 ②使用する基層及び表層用混合物の総使用量が500t以上、3000 t 未満(コンクリートでは400㎡以上、1000㎡未満)。 	○
			ファイラーのフロー試験	舗装調査・試験法便覧 [2]-65	50%以下			○
			製鋼スラグの水浸膨張性試験	舗装調査・試験法便覧 [2]-77	水浸膨張比：2.0%以下			○
			粗骨材のすりへり試験	JIS A 1121	碎石・玉砕、製鋼スラグ (SS)：30%以下			○
			硫酸ナトリウムによる骨材の安定性試験	JIS A 1122	損失量：12%以下			○
			粗骨材中の軟石量試験	JIS A 1126	軟石量：5%以下			○
			針入度試験	JIS K 2207	40(1/10mm)以上			○
			軟化点試験	JIS K 2207	80.0℃以上			○
			伸度試験	JIS K 2207	50cm以上 (15℃)			○
			引火点試験	JIS K 2265	260℃以上			○
			薄膜加熱質量変化率	JIS K 2207	0.6%以下			○
			薄膜加熱針入度残留率	JIS K 2207	65%以上			○
			タフネス・テナシティ試験	舗装調査・試験法便覧 [2]-244	タフネス：20N・m			○
密度試験	JIS K 2207		○					
34 排水性舗装工	プラント	必須	粒度 (2.36mmフルイ)	舗装調査・試験法便覧 [2]-14	2.36mmふるい：±12%以内基準粒度	<ul style="list-style-type: none"> ・中規模以上の工事：定期的又は随時。 ・小規模以下の工事：異常が認められたとき。 印字記録の場合：全数又は抽出・ふるい分け試験 1～2回/日	<ul style="list-style-type: none"> ・中規模以上の工事とは、管理図を描いた上での管理が可能な工事をいい、舗装施工面積が10,000㎡あるいは使用する 基層及び表層用混合物の総使用量が3,000t以上の場合が該当する。 ・小規模工事は管理結果を施工管理に反映できる規模の工事をいい、同一工種の施工が数日連続する場合で、以下のいずれかに該当するものをいう。 ①施工面積で1,000㎡以上10000㎡未満 ②使用する基層及び表層用混合物の総使用量が500t以上、3000 t 未満(コンクリートでは400㎡以上、1000㎡未満)。 	○
			粒度 (75μmフルイ)	舗装調査・試験法便覧 [2]-14	75μmふるい：±5%以内基準粒度			○
			アスファルト量抽出粒度分析試験	舗装調査・試験法便覧 [4]-238	アスファルト量：±0.9%以内			○
ただし、以下に該当するものについても小規模工事として取り扱うものとする。 1)アスファルト舗装：同一配合の合材が100t以上のもの								

品質管理基準

工 種	種別	試験区分	試験項目	試験方法	規格値	試験基準	摘 要	試験成績表等による確認
		その他	温度測定（アスファルト・骨材・混合物）	温度計による	配合設計で決定した混合温度。	随時		○
			水浸ホイールトラッキング試験	舗装調査・試験法便覧[3]-57	設計図書による。	設計図書による。	アスファルト混合物の耐剥離性の確認	○
			ホイールトラッキング試験	舗装調査・試験法便覧[3]-39	設計図書による。	設計図書による。	アスファルト混合物の耐流動性の確認	○
			ラベリング試験	舗装調査・試験法便覧[3]-17	設計図書による。	設計図書による。	アスファルト混合物の耐磨耗性の確認	○
			カンタプロ試験	舗装調査・試験法便覧[3]-111	設計図書による。	設計図書による。	アスファルト混合物の骨材飛散抵抗性の確認	○
34 排水性舗装工	舗設現場	必須	温度測定（初転圧前）	温度計による		随時	測定値の記録は、1日4回（午前・午後各2回）	
			現場透水試験	舗装調査・試験法便覧[1]-122	X ₁₀ 1000mL/15sec以上 X ₁₀ 300mL/15sec以上（歩道箇所）	1,000㎡ごと。		
			現場密度の測定	舗装調査・試験法便覧[3]-97	基準密度の94%以上。 X ₁₀ 96%以上 X ₆ 96%以上 X ₃ 96.5%以上	<ul style="list-style-type: none"> ・ 締固め度は、個々の測定値が基準密度の94%以上を満足するものとし、かつ平均値について以下を満足するものとする。 ・ 締固め度は、10個の測定値の均値X₁₀が規格値を満足するものとする。また、10個の測定値が得がたい場合は3個の測定値の平均値X₃が規格値を満足するものとするが、X₃が規格値をはずれた場合は、さらに3個のデータを加えた平均値X₆が規格値を満足していればよい。 ・ 1工事あたり3,000㎡を超える場合、10,000㎡以下を1ロットとし、1ロットあたり10個（10孔）で測定する。 （例） 3,001～10,000㎡：10個 10,001㎡以上の場合、10,000㎡毎に10個追加し、測定箇所が均等になるように設定すること。 例えば12,000㎡の場合： 6,000㎡/1ロット毎に10個、合計20個 なお、1工事あたり3,000㎡以下の場合（維持工事を除く）は、1工事あたり3個（3孔）以上で測定する。 		
			外観検査（混合物）	目視		随時		

品質管理基準

工 種	種別	試験区分	試験項目	試験方法	規格値	試験基準	摘 要	試験成績表等による確認
35 プラント再生舗装工	材料	必須	再生骨材 アスファルト抽出後の骨材粒度	舗装調査・試験法便覧 [2]-14		再生骨材使用量500 t ごとに1回。		○
			再生骨材 旧アスファルト含有量	舗装調査・試験法便覧 [4]-238	3.8%以上	再生骨材使用量500 t ごとに1回。		○
			再生骨材 旧アスファルト針入度	マーシャル安定度試験による再生骨材の旧アスファルト性状判定方法	20(1/10mm)以上 (25℃)	再生混合物製造日ごとに1回。 1日の再生骨材使用量が500 t を超える場合は2回。 1日の再生骨材使用量が100 t 未満の場合は、再生骨材を使用しない日を除いて2日に1回とする。		○
35 プラント再生舗装工	材料	必須	再生骨材 洗い試験で失われる量	舗装再生便覧	5%以下	再生骨材使用量500 t ごとに1回。	洗い試験で失われる量とは、試料のアスファルトコンクリート再生骨材の水洗前の75 μ mふるいにとどまるものと、水洗後の75 μ mふるいにとどまるものを気乾もしくは60℃以下の炉乾燥し、その質量の差からもとめる。	○
			再生アスファルト混合物	JIS K 2207	JIS K 2207石油アスファルト規格	2回以上及び材料の変化		○
35 プラント	必須	必須	粒度 (2.36mmフルイ)	舗装調査・試験法便覧 [2]-14	2.36mmふるい： $\pm 12\%$ 以内 再アス処理の場合、2.36mm： $\pm 15\%$ 以内 印字記録による場合は、舗装再生便覧表-2.9.5による。	抽出ふるい分け試験の場合：1~2回/日 ・中規模以上の工事：定期的又は随時。 ・小規模以下の工事：異常が認められるとき。 印字記録の場合：全数		○
			粒度 (75 μ mフルイ)	舗装調査・試験法便覧 [2]-14	75 μ mふるい： $\pm 5\%$ 以内 再アス処理の場合、75 μ m： $\pm 6\%$ 以内 印字記録による場合は、舗装再生便覧表-2.9.5による			○
			再生アスファルト量	舗装調査・試験法便覧 [4]-238	アスファルト量： $\pm 0.9\%$ 以内 再アス処理の場合、アスファルト量： $\pm 1.2\%$ 以内 印字記録による場合は、舗装再生便覧表-2.9.5による。			○
	その他	必須	水浸ホイールトラッキング試験	舗装調査・試験法便覧 [3]-57	設計図書による。	同左	耐水性の確認	○
			ホイールトラッキング試験	舗装調査・試験法便覧 [3]-39	設計図書による。	同左	耐流動性の確認	○
			ラベリング試験	舗装調査・試験法便覧 [3]-17	設計図書による。	同左	耐摩耗性の確認	○

品質管理基準

工 種	種別	試験区分	試験項目	試験方法	規格値	試験基準	摘 要	試験成績表等による確認
	舗設現場	必須	外観検査（混合物）	目視		随時		
			温度測定（初転圧前）	温度計による		随時	測定値の記録は、1日4回（午前・午後各2回）	
			現場密度の測定	舗装調査・試験法便覧[3]-91	基準密度の94%以上。 X10 96%以上 X6 96%以上 X3 96.5%以上 再アス処理の場合、基準密度の93%以上。 X10 95%以上 X6 95.5%以上 X3 96.5%以上	・締固め度は、個々の測定値が基準密度の94%以上（再アス処理の場合は基準密度の93%以上）を満足するものとし、かつ平均値について以下を満足するものとする。 ・締固め度は、10個の測定値の平均値X10が規格値を満足するものとする。また、10個の測定値が得がたい場合は3個の測定値の平均値X3が規格値を満足するものとするが、X3が規格値をはずれた場合は、さらに3個のデータを加えた平均値X6が規格値を満足していればよい。 ・1工事あたり3,000㎡を超える場合は、10,000㎡以下を1ロットとし、1ロットあたり10個（10孔）で測定する。 （例） 3,001～10,000㎡：10個 10,001㎡以上の場合、10,000㎡毎に10個追加し、測定箇所が均等になるように設定すること。 例えば12,000㎡の場合： 6,000㎡/1ロット毎に10個、合計20個 なお、1工事あたり3,000㎡以下の場合（維持工事を除く）は、1工事あたり3個（3孔）以上で測定する。		
36 工場製作工（鋼橋用鋼材）	材料	必須	外観・規格（主部材）	現物照合、帳票確認		現物とミルシートの整合性が確認できること。規格、品質がミルシートで確認できること。		○
機械試験（JISマーク表示品以外かつミルシート照合不可な主部材）			JISによる	JISによる	JISによる	試験対象とする材料は、監督職員と協議のうえ選定する。		
外観検査（付属部材）			目視及び計測					

品質管理基準

工 種	種別	試験区分	試験項目	試験方法	規格値	試験基準	摘 要	試験成績表等による確認
37 ガス切断工	施工	必須	表面粗さ	目視	主要部材の最大表面粗さ：50 μ mRy以下 二次部材の最大表面粗さ：100 μ mRy以下（ただし、切削による場合は50 μ m以下）		最大表面粗さとは、JIS B 0601(2001)に規定する最大高さ粗さRZとする。	
			ノッチ深さ	・目視 ・計測	主要部材：ノッチがあつてはならない 二次部材：1mm以下		ノッチ深さとは、ノッチ上縁から谷までの深さを示す。	
			スラグ	目視	塊状のスラグが点在し、付着しているが、痕跡を残さず容易にはく離するもの。			
			上縁の溶け	目視	わずかに丸みをおびているが、滑らかな状態のもの。			
		その他	平面度	目視	設計図書による（日本溶接協会規格「ガス切断面の品質基準」に基づく）			
			べベル精度	計測器による計測	設計図書による（日本溶接協会規格「ガス切断面の品質基準」に基づく）			
			真直度	計測器による計測	設計図書による（日本溶接協会規格「ガス切断面の品質基準」に基づく）			
38 溶接工	施工	必須	引張試験：開先溶接	JIS Z 2241	引張強さが母材の規格値以上。	試験片の形状：JIS Z 3121 1号 試験片の個数：2	<ul style="list-style-type: none"> 溶接方法は「日本道路協会道路橋示方書・同解説」Ⅱ鋼橋編18.4.4溶接施工法図-18.4.1開先溶接試験溶接方法による。 なお、過去に同等もしくはそれ以上の条件で溶接施工試験を行い、かつ施工経験をもつ工場では、その時の試験報告書によって判断し、溶接施工試験を省略することができる。 	○
			型曲げ試験（19mm未満裏曲げ）（19mm以上側曲げ）：開先溶接	JIS Z 3122	亀裂が生じてはならない。ただし、亀裂の発生原因がブローホールまたはスラグ巻き込みであることが確認され、かつ、亀裂の長さが3mm以下の場合には許容するものとする。	試験片の形状：JIS Z 3122 試験片の個数：2		○
			衝撃試験：開先溶接	JIS Z 2242	溶着金属及び溶接熱影響部で母材の要求値以上（それぞれの3個の平均値）。	試験片の形状：JIS Z 2242 Vノッチ 試験片の採取位置：「日本道路協会道路橋示方書・同解説」Ⅱ鋼橋編18.4.4溶接施工法 図-18.4.2衝撃試験片 試験片の個数：各部位につき3		○
			マクロ試験：開先溶接	JIS G 0553に準じる。	欠陥があつてはならない。	試験片の個数：1		○
			非破壊試験：開先溶接	「日本道路協会道路橋示方書・同解説」Ⅱ鋼橋編18.4.6外部きず 検査 18.4.7内部きず検査の規定による	同左	試験片の個数：試験片継手全長		○

品質管理基準

工 種	種別	試験区分	試験項目	試験方法	規格値	試験基準	摘 要	試験成績表等による確認
			マクロ試験：すみ肉溶接	JIS G 0553に準じる。	欠陥があってはならない。	試験片の形状：「日本道路協会道路橋示方書・同解説」Ⅱ鋼橋編18.4.4溶接施工法 図-18.4.3すみ肉溶接試験（マクロ試験）溶接方法及び試験片の形状 試験片の個数：1	・溶接方法は「日本道路協会道路橋示方書・同解説」Ⅱ鋼橋編18.4.4溶接施工法 図-18.4.1開先溶接試験溶接方法による。 ・なお、過去に同等もしくはそれ以上の条件で溶接施工試験を行い、かつ施工経験をもつ工場では、その時の試験報告書によって判断し、溶接施工試験を省略することができる。	○
			引張試験：スタッド溶接	JIS Z 2241	降伏点は 235N/mm ² 以上、引張強さは 400～550N/mm ² 、伸びは20%以上とする。ただし溶接で切れてはいけない。	試験片の形状：JIS B 1198 試験片の個数：3	なお、過去に同等もしくはそれ以上の条件で溶接施工試験を行い、かつ施工経験をもつ工場では、その時の試験報告書によって判断し溶接施工試験を省略することができる。	○
			曲げ試験：スタッド溶接	JIS Z 3145	溶接部に亀裂を生じてはならない。	試験片の形状：JIS Z 3145 試験片の個数：3	なお、過去に同等もしくはそれ以上の条件で溶接施工試験を行い、かつ施工経験をもつ工場では、その時の試験報告書によって判断し溶接施工試験を省略することができる。	○
38 溶接工	施工	必須	突合せ継手の内部欠陥に対する検査	JIS Z 3104 JIS Z 3060	試験で検出されたきず寸法は、設計上許容される寸法以下でなければならない。ただし、寸法によらず表面に開口した割れ等の面状きずはあってはならない。なお、放射線透過試験による場合において、板厚が25mm以下の試験の結果については、以下を満たす場合には合格としてよい。 ・引張応力を受ける溶接部は、JIS Z 3104附属書4（透過写真によるきずの像の分類方法）に示す2類以上とする。 ・圧縮応力を受ける溶接部は、JIS Z 3104附属書4（透過写真によるきずの像の分類方法）に示す3類以上とする。	放射線透過試験の場合はJIS Z 3104による。 超音波探傷試験（手探傷）の場合はJIS Z 3060による。	・「日本道路協会道路橋示方書・同解説」Ⅱ鋼橋編 表-解 18.4.5に各継手の強度等級を満たす上での内部きず寸法の許容値が示されている。なお、表-解18.4.5に示されていない継手の内部きず寸法の許容値は、「鋼道路橋の疲労設計指針H14.3」が参考にできる。 （非破壊試験を行う者の資格） ・放射線透過試験を行う場合は、放射線透過試験におけるレベル2以上の資格とする。 ・超音波自動探傷試験を行う場合は、超音波探傷試験におけるレベル3の資格とする。 ・手探傷による超音波探傷試験を行う場合は、超音波探傷試験におけるレベル2以上の資格とする。	○
			外観検査（割れ）	・目視	あってはならない。	検査体制、検査方法を明確にしたうえで目視検査する。目視は全延長実施する。ただし、疑わしい場合は、磁粉探傷試験または浸透探傷試験を用いる	磁粉探傷試験または浸透探傷試験を行う者は、それぞれの試験の種類に対応したJIS Z 2305（非破壊試験-技術者の資格及び認証）に規定するレベル2以上の資格を有していなければならない。	○
			外観形状検査（ビード表面のビット）	・目視及びノギス等による計測	主要部材の突合せ継手及び断面を構成するT継手、角継手には、ビード表面にビットがあってはならない。その他のすみ肉溶接及び部分溶込み開先溶接には、1継手につき3個または継手長さ1mにつき3個までを許容するものとする。ただし、ビットの大きさが1mm以下の場合、3個を1個として計算するものとする。	検査体制、検査方法を明確にしたうえで、目視確認により疑わしい箇所を測定する。目視は全延長実施する。		
			外観形状検査（ビード表面の凹凸）		ビード表面の凹凸は、ビード長さ25mmの範囲で3mm以下。			

品質管理基準

工 種	種別	試験区分	試験項目	試験方法	規格値	試験基準	摘 要	試験成績表等による確認
			外観形状検査 (アンダーカット)		「日本道路協会道路橋示方書・同解説」 II 鋼橋編18.4.6外部きず検査の規定による		「日本道路協会道路橋示方書・同解説」II 鋼橋編 表-解 18.4.4に各継手の強度等級を 満たすうえでのアンダーカットの許容値が 示されている。表-解18.4.4に示されていない 継手のアンダーカットの許容値は、 「鋼道路橋の疲労設計指針H14.3」が参考に できる。	
			外観検査 (オーバーラップ)	・目視	あつてはならない。	検査体制、検査方法を明確にしたうえで 目視検査する。		
			外観形状検査 (すみ肉溶接サイズ)	・目視及びノギス等による計測	設計図書による。 設計図書に特に仕上げの指定のない開先 溶接は、以下に示す範囲内の余盛りは仕 上げなくてよい。余盛高さが以下に示す 値を超える場合は、ビード形状、特に止 端部を滑らかに仕上げるものとする。 ビード幅 (B[mm]) 余盛高さ (h[mm]) B<15 : h≤3 15≤B<25 : h≤4 25≤B : h≤ (4/25)・B	検査体制、検査方法を明確にしたう えで、目視確認により疑わしい箇所を測 定する。目視は全延長実施する。		
			外観形状検査 (余盛高さ)	・目視及びノギス等による計測	ビード表面の凹凸は、ビード長さ25mmの 範囲で3mm以下。	検査体制、検査方法を明確にしたう えで、目視確認により疑わしい箇所を測 定する。目視は全延長実施する。		
38 溶接工	施工	必須	外観形状検査 (アークスタッド)	・目視及びノギス等による計測	・余盛り形状の不整：余盛りは全周にわ たり包囲していなければならない。な お、余盛りは高さ1mm、幅0.5mm以上 ・クラック及びスラグ巻込み：あつては ならない。 ・アンダーカット：するどい切欠状のア ンダーカットがあつてはならない。た だし、グラインダー仕上げ量が0.5mm以 内に納まるものは仕上げて合格とする。 ・スタッドジベルの仕上り高さ：（設計 値±2mm）をこえてはならない。	検査体制、検査方法を明確にしたう えで、目視確認により疑わしい箇所を測 定する。目視は全延長実施する。		
		その他	ハンマー打撃試 験	ハンマー打撃	割れ等の欠陥を生じないものを合格。	外観検査の結果が不合格となったス タッドジベルについて全数。 外観検査の結果が合格のスタッドジ ベルの中から1%について抜き取り曲げ検査 を行なうものとする。	・余盛が包囲していないスタッドジベル は、その方向と反対の15°の角度まで曲げ るものとする。 ・15° 曲げても欠陥の生じないものは、元 に戻すことなく、曲げたままにしておくも のとする。	

土木工事写真管理基準

写真管理基準

1. 総則

1-1 適用範囲

この写真管理基準は、土木工事施工管理基準に定める土木工事の工事写真による管理（デジタルカメラを使用した撮影～提出）に適用する。

なお、フィルムカメラを使用した撮影～提出とする場合は、別紙「フィルムカメラを使用した場合の写真管理基準（案）」による。

1-2 工事写真の分類

工事写真は以下のように分類する。

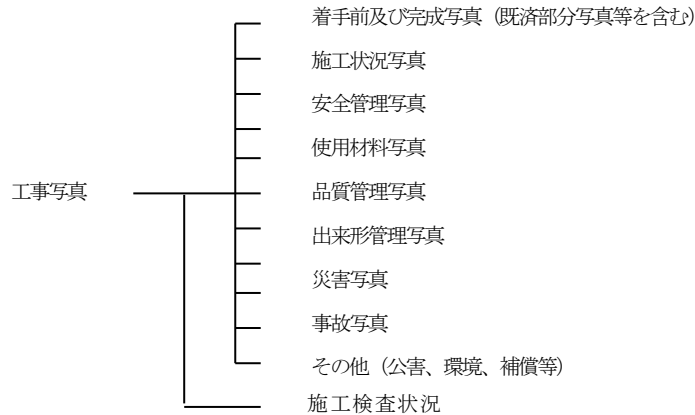

2. 撮影

2-1 撮影頻度

工事写真は、撮影箇所一覧表に示す「撮影頻度」に基づき撮影するものとする。

2-2 撮影方法

写真撮影にあたっては、以下の項目のうち必要事項を記載した小黒板を文字が判読できるよう被写体とともに写しこむものとする。

- ① 工 事 名
- ② 工 種 等
- ③ 測 点（ 位 置 ）
- ④ 設 計 寸 法
- ⑤ 実 測 寸 法
- ⑥ 略 図

小黒板の判読が困難となる場合は、「デジタル写真管理情報基準」に規定する写真情報（写真管理項目－施工管理値）に必要事項を記入し、整理する。

また、特殊な場合で監督職員が指示するものは、指示した項目を指示した頻度で撮影するものとする。

2-3 情報化施工

「T Sを用いた出来形管理要領（土工編）」（平成 24 年 3 月 29 日付け国官技第 347 号、国総公第 85 号）による出来形管理を行った場合には、出来形管理写真の撮影頻度及び撮影方法は同要領の規定による。

2-4 写真の省略

工事写真は以下の場合に省略するものとする。

- (1) 品質管理写真について、公的機関で実施された品質証明書を保管整備できる場合は、撮影を省略するものとする。
- (2) 出来形管理写真について、完成後測定可能な部分については、出来形管理状況のわかる写真を工種ごとに1回撮影し、後は撮影を省略するものとする。
- (3) 監督職員または現場技術員が臨場して施工検査した箇所は、出来形管理写真の撮影を省略するものとする。ただし、監督職員が指示した場合は撮影するものとする。

2-5 写真の編集等

写真の信憑性を考慮し、写真編集は認めない。

2-6 撮影の仕様

写真の色彩やサイズは以下のとおりとする。

- (1) 写真はカラーとする。
- (2) 有効画素数は小黒板の文字が判読できることを指標とする。縦横比は3:4程度とする。
(100万画素程度～300万画素程度=1,200×900程度～2,000×1,500程度)

2-7 撮影の留意事項

撮影箇所一覧表の適用について、以下を留意するものとする。

- (1) 「撮影項目」、「撮影頻度」等が工事内容に合致しない場合は、監督職員の指示により追加、削減するものとする。
- (2) 施工状況等の写真については、ビデオ等の活用ができるものとする。
- (3) 不可視となる出来形部分については、出来形寸法（上墨寸法含む）が確認できるよう、特に注意して撮影するものとする。
- (4) 撮影箇所がわかりにくい場合には、写真と同時に見取り図（撮影位置図、平面図、凡例図、構造図など）を参考図として作成する。
- (5) 撮影箇所一覧表に記載のない工種については監督職員と写真管理項目を協議のうえ取り扱いを定めるものとする。

3. 整理提出

撮影箇所一覧表の「撮影頻度」に基づいて撮影した写真原本を電子媒体に格納し、監督職員に提出するものとする。なお、電子媒体で提出しない場合は、別紙「フィルムカメラを使用した場合の写真管理基準（案）」による。

4. その他

撮影箇所一覧表の用語の定義

- (1) 代表箇所とは、当該工種の代表箇所とその仕様が確認できる箇所をいう。
- (2) 適宜とは、設計図書の仕様が写真により確認できる必要最小限の箇所や枚数のことをいう。
- (3) 不要とは、デジタル写真管理情報基準の写真管理項目にある「提出頻度写真」に該当しないことをいう。

別紙「フィルムカメラを使用した場合の写真管理基準(案)」

1. 総則

1-1 適用範囲

この写真管理基準は、土木工事施工管理基準に定める土木工事の工事写真による管理（フィルムカメラを使用した撮影～提出）に適用する。

なお、フィルムカメラを使用した撮影～提出とする場合は、別紙「フィルムカメラを使用した場合の写真管理基準（案）」による。

1-2 工事写真の分類

工事写真は以下のように分類する。

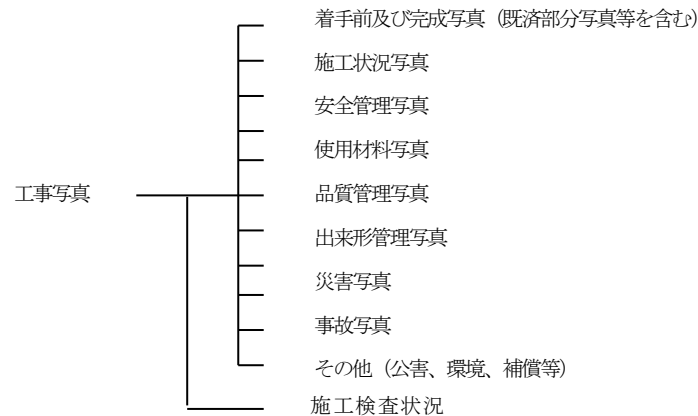

2. 撮影

2-1 撮影頻度

工事写真は、写真管理基準（案）の撮影箇所一覧表に示す「撮影頻度」に基づき撮影するものとする。

2-2 撮影方法

写真撮影にあたっては、以下の項目のうち必要事項を記載した小黒板を文字が判読できるよう被写体とともに写しこむものとする。

- ① 工 事 名
- ② 工 種 等
- ③ 測 点 （ 位 置 ）
- ④ 設 計 寸 法
- ⑤ 実 測 寸 法
- ⑥ 略 図

小黒板の判読が困難となる場合は、「デジタル写真管理情報基準」に規定する写真情報（写真管理項目－施工管理値）に必要事項を記入し、整理する。

また、特殊な場合で監督職員が指示するものは、指示した項目を指示した頻度で撮影するものとする。

2-3 情報化施工

「T Sを用いた出来形管理要領（土工編）」（平成 24 年 3 月 29 日付け国官技第 347 号、国総公第 85 号）による出来形管理を行った場合には、出来形管理写真の撮影頻度及び撮影方法は同要領の規定による。

2-4 写真の省略

工事写真は以下の場合に省略するものとする。

- (1) 品質管理写真について、公的機関で実施された品質証明書を保管整備できる場合は、撮影を省略するものとする。
- (2) 出来形管理写真について、完成後測定可能な部分については、出来形管理状況のわかる写真を工種ごとに1回撮影し、後は撮影を省略するものとする。
- (3) 監督職員または現場技術員が臨場して施工検査した箇所は、出来形管理写真の撮影を省略するものとする。ただし、監督職員が指示した場合は撮影するものとする。

2-5 撮影の仕様

写真の色彩や大きさは以下のとおりとする。

- (1) 写真はカラーとする。
- (2) 写真の大きさは、サービスサイズ程度とする。ただし、監督職員が指示するものは、その指示した大きさとする。

2-6 留意事項

写真管理基準（案）の撮影箇所一覧表の適用について、以下を留意するものとする。

- (1) 「撮影項目」、「撮影頻度」等が工事内容に合致しない場合は、監督職員の指示により追加、削減するものとする。
- (2) 施工状況等の写真については、ビデオ等の活用ができるものとする。
- (3) 不可視となる出来形部分については、出来形寸法（上墨寸法含む）が確認できるよう、特に注意して撮影するものとする。
- (4) 撮影箇所がわかりにくい場合には、写真と同時に見取り図（撮影位置図、平面図、凡例図、構造図など）を参考図として作成する。
- (5) 写真管理基準（案）の撮影箇所一覧表に記載のない工種については監督職員と写真管理項目を協議のうえ取り扱いを定めるものとする。

3. 整理提出

工事写真として、撮影写真の原本及び工事写真帳を各 1 部提出するものとし、その整理方法等は以下によるものとする。

(1) 撮影写真の原本

撮影写真の原本とは、写真管理基準（案）の撮影箇所一覧表「撮影頻度」に基づいて撮影した写真のネガをいい、密着写真とともに撮影内容がわかるようにネガアルバムに整理し提出するものとする。

(2) 工事写真帳

工事写真帳は、写真管理基準（案）の撮影箇所一覧表「撮影頻度」に基づいて撮影した写真のうち、「提出頻度」に示す写真をアルバム等に整理したものをいい、工事写真帳の大きさは、4 切版又は A4 版とする。

4. その他

撮影箇所一覧表の用語の定義

- (1) 代表箇所とは、当該工種の代表箇所とその仕様が確認できる箇所をいう。
- (2) 適宜とは、設計図書の仕事が写真により確認できる必要最小限の箇所や枚数のことをいう。
- (3) 不要とは、デジタル写真管理情報基準の写真管理項目にある「提出頻度写真」に該当しないことをいう。

撮影箇所一覧表

区分	工種	写真管理項目			摘要
		撮影項目	撮影頻度〔時期〕	提出頻度	
着手前・完成	着手前	全景又は代表部分写真	着手前1回 〔着手前〕	着手前 1枚	
	完成	全景又は代表部分写真	施工完了後1回 〔完成後〕	施工完了 後 1枚	
施工状況写真	工事施工中	全景又は代表部分の 工事進捗状況	月1回 〔月末〕	不要	
		施工中の写真	工種、種別毎に共通仕 様書及び諸基準に従い 施工していることが確 認できるように適宜 〔施工中〕	適宜	
			高度技術・創意工夫・ 社会性等に関する実施 状況が確認できるように 適宜 〔施工中〕	不要	高難関・難球・社 会性に関する職種の 掘り出し
	仮設（指定 仮設）	使用材料、仮設状況 、形状寸法	1 施工箇所 に 1 回 〔施工前後〕	代表箇所 1枚	
	図面との不 一致	図面と現地との不 一致の写真	必要に応じて 〔発生時〕	不要	工事打合簿 に添付する 。
安全管理	安全管理	各種標識類の設置状 況	各種類毎に1回 〔設置後〕	全景1枚	
		各種保安施設の設置 状況	各種類毎に1回 〔設置後〕		
		監視員交通整理状況	各1回 〔作業中〕		
		安全訓練等の実施状 況	実施毎に1回 〔実施中〕	不要	実施状況資 料に添付す る。
使用材料	使用材料	形状寸法	各品目毎に1回 〔使用前〕	不要	品質証明に 添付する。
		検査実施状況	各品目毎に1回 〔検査時〕		
品質管理写真	別添 品質管理写真撮影箇所一覧表に記載				
出来形管理写真	別添 出来形管理写真撮影箇所一覧表に記載				

区分	工種	写真管理項目			摘要
		撮影項目	撮影頻度〔時期〕	提出頻度	
災害	被災状況	被災状況及び被災規 模等	その都度 〔被災前〕 〔被災直後〕 〔被災後〕	適宜	
事故	事故報告	事故の状況	その都度 〔発生前〕 〔発生直後〕 〔発生後〕	適宜	着手前は付 近の写真で も可
その他	補償関係	被害又は損害状況等	その都度 〔発生前〕 〔発生直後〕 〔発生後〕	適宜	
	環境対策 イメージア ップ等	各施設設置状況	各種毎1回 〔設置後〕	適宜	

品質管理写真撮影箇所一覧表

番号	工種	写真管理項目			概要
		撮影項目	撮影頻度 [時期]	提出頻度	
1	セメント・コンクリート(転圧コンクリート・コンクリートダム・覆工コンクリート・吹付けコンクリートを除く)(施工)	塩化物総量規制	コンクリートの種類毎に1回 [試験実施中]	不要	
		スランプ試験			
		コンクリートの圧縮強度試験			
		空気量測定	品質に変化が見られた場合 [試験実施中]		
	コンクリートの曲げ強度試験	コンクリートの種類毎に1回 [試験実施中]	コンクリート舗装の場合適用		
	コアによる強度試験 コンクリートの洗い分析試験	品質に異常が認められた場合 [試験実施中]			
セメント・コンクリート(転圧コンクリート・コンクリートダム・覆工コンクリートを除く)(施工後試験)	ひび割れ調査	対象構造物毎に1回 [試験実施中]	不要		
	テストハマによる強度推定調査				
	コアによる強度試験	テストハマ試験により必要が認められた時 [試験実施中]			
2	ガス圧接	外観検査	検査毎に1回 [検査実施中]	不要	
		超音波探傷検査			
3	既製杭工	外観検査	検査毎に1回 [検査実施中]	不要	
		浸透探傷試験	試験毎に1回 [試験実施中]		
		放射線透過試験			
		超音波探傷試験			
		水セメント比試験			
セメント比の圧縮強度試験					
4	下層路盤	現場密度の測定	各種路盤毎に1回 [試験実施中]	不要	
		プルフローリング	路盤毎に1回 [試験実施中]		
		平板載荷試験	各種路盤毎に1回 [試験実施中]		
		骨材のふるい分け試験	品質に異常が認められた場合 [試験実施中]		
		土の液性限界・塑性限界試験			
		含水比試験			

番号	工種	写真管理項目			概要
		撮影項目	撮影頻度 [時期]	提出頻度	
5	上層路盤	現場密度の測定	各種路盤毎に1回 [試験実施中]	不要	
		粒度			
		平板載荷試験			
		土の液性限界・塑性限界試験	観察により異常が認められた場合 [試験実施中]		
	含水比試験				
6	アスファルト安定処理路盤	アスファルト舗装に準拠		不要	
7	セメント安定処理路盤(施工)	粒度	各種路盤毎に1回 [試験実施中]	不要	
		現場密度の測定			
		含水比試験	観察により異常が認められた場合 [試験実施中]		
	セメント量試験	品質に異常が認められた場合 [試験実施中]			
8	アスファルト舗装(プラント)	粒度	合材の種類毎に1回[試験実施中]	不要	
		アスファルト量抽出粒度分析試験			
		温度測定			
		水浸ホールラッキング試験			
		ホールラッキング試験			
		ラベリング試験			
	アスファルト舗装(舗設現場)	現場密度の測定	合材の種類毎に1回 [試験実施中]		
温度測定					
外観検査					
すべり抵抗試験					
9	転圧コンクリート(施工)	コンスタンスVC試験	コンクリートの種類毎に1回 [試験実施中]	不要	
		マージナル突き固め試験			
		ランマー突き固め試験			
		コンクリートの曲げ強度試験			
		温度測定(コンクリート)	コンクリートの種類毎に1回 [温度測定中]		
		現場密度の測定	コンクリートの種類毎に1回 [試験実施中]		
コアによる密度測定					

番号	工種	写真管理項目			概要
		撮影項目	撮影頻度 [時期]	提出頻度	
10	ゲースAs舗装 (プラント)	貫入試験 40℃	合材の種類毎に1回 [試験実施中]	不要	
		リュエル流動性試験 240℃			
ホイールラッキング試験					
曲げ試験					
粒度					
アスファルト量抽出粒度分析試験					
	温度測定				
	ゲースAs舗装(舗設現場)	温度測定	合材の種類ごとに1回 [試験実施中]	不要	
11	路床安定処理工	現場密度の測定	路床毎に1回 [試験実施中]	不要	
		ブルーフローリング			
		平板載荷試験			
		現場CBR試験			
		含水比試験	降雨後又は含水比の変化が認められた場合 [試験実施中]		
	たわみ量	ブルーフローリングの不良個所について実施 [試験実施中]			
12	表層安定処理工	含水比試験	降雨後又は含水比の変化が認められた場合 [試験実施中]	不要	
		現場密度の測定	材質毎に1回 [試験実施中]		
		ブルーフローリング	工種毎に1回 [試験実施中]		
		平板載荷試験	材質毎に1回 [試験実施中]		
		現場CBR試験			
		たわみ量	ブルーフローリングの不良個所について実施 [試験実施中]		
13	固結工	土の一軸圧縮試験	材質毎に1回 [試験実施中]	不要	
14	アンカー工	モルタルのフロー値試験	適宜 [試験実施中]	不要	
		モルタルの圧縮強度試験			
		多サイクル確認試験			
		1サイクル確認試験			

番号	工種	写真管理項目			概要
		撮影項目	撮影頻度 [時期]	提出頻度	
15	補強土壁工	現場密度の測定	土質毎に1回 [試験実施中]	不要	
16	吹付工(施工)	塩化物総量規制	配合毎に1回[試験実施中]	不要	モルタルを除く
		コンクリートの圧縮強度試験			
		スランブ試験	品質に変化がみられた場合 [試験実施中]		
		空気量測定			
		コアによる強度試験	品質に異常が認められた場合 [試験実施中]		
17	現場吹付法砕工	コンクリートの圧縮強度試験	配合毎に1回 [試験実施中]	不要	モルタルを除く
		塩化物総量規制			
		コアによる強度試験	品質に異常が認められた場合 [試験実施中]		
		スランブ試験	品質に変化がみられた場合 [試験実施中]		
		空気量測定			
		ロックボルトの引抜き試験	試験毎に1回 [試験実施中]		
18 19	河川海岸土工(施工)	現場密度の測定	土質毎に1回 [試験実施中]	不要	
		土の含水比試験	含水比に変化が認められた場合 [試験実施中]		
		コーン指数の測定	トラフィカビリティが悪い場合 [試験実施中]		
20	砂防土工	現場密度の測定	土質毎に1回 [試験実施中]	不要	
21	道路土工(施工)	現場密度の測定	土質毎に1回 [試験実施中]	不要	
		ブルーフローリング	工種毎に1回 [試験実施中]		
		平板載荷試験	土質毎に1回 [試験実施中]		
		現場CBR試験			

番号	工種	写真管理項目			摘要
		撮影項目	撮影頻度 [時期]	提出頻度	
21	道路土工 (施工)	含水比試験	降雨後又は含水比の変化が認められた場合 [試験実施中]	不要	
		コーン指数の測定	トラフィカビリティが悪い場合 [試験実施中]		
		たわみ量	ブルフーリングの不良箇所について実施 [試験実施中]		
22	捨石工	岩石の見掛比重	産地又は岩質毎に1回 [試験実施中]	不要	
		岩石の吸水率			
		岩石の圧縮強さ			
		岩石の形状			
23	コンクリート ダム(材料)	アルカリ骨材反応対策	採取地毎に1回[試験実施中]	不要	
		骨材の密度及び吸水率試験			
		骨材のふるい分け試験			
		砂の有機不純物試験	砂質毎に1回 [試験実施中]		
		モルタルの圧縮強度による砂の試験			
		骨材の微粒分量試験	骨材毎に1回 [試験実施中]		
		粗骨材中の軟石量試験			
		骨材中の粘土塊量の試験			
		硫酸トリムによる骨材の安定性試験			
		粗骨材のすりへり試験			
骨材中の比重1.95の液体に浮く粒子の試験					
練り混ぜ水の水質試験					
	コンクリート ダム(施工)	塩化物総量規制	配合毎に1回 [試験実施中]	不要	
		スランブ試験	品質に変化が認められた場合		
		空気量測定	[試験実施中]		

番号	工種	写真管理項目			摘要
		撮影項目	撮影頻度 [時期]	提出頻度	
	コンクリート ダム(施工)	コンクリートの圧縮強度試験	配合毎に1回 [試験実施中]	不要	気温・コンクリート
		温度測定			
		コンクリートの単位容積質量試験			
		コンクリートの洗い分析試験			
		コンクリートのブリージング試験			
		コンクリートの引張強度試験			
24	覆工コンクリート (NATM 施工)	スランブ試験	品質に変化が認められた場合 [試験実施中]	不要	
		コンクリートの圧縮強度試験	配合毎に1回 [試験実施中]		
		塩化物総量規制	品質に変化が認められた場合 [試験実施中]		
		空気量測定			
		コアによる強度試験	品質に異常が認められた場合 [試験実施中]		
		コンクリートの洗い分析試験			
25	吹付けコンクリート (NATM 施工)	塩化物総量規制	配合毎に1回 [試験実施中]	不要	
		コンクリートの圧縮強度試験			
		スランブ試験	品質に変化が認められた場合 [試験実施中]		
		空気量測定	品質に異常が認められた場合 [試験実施中]		
		コアによる強度試験			
26	ロックボルト (NATM)	モルタルの圧縮強度試験	配合毎に1回 [試験実施中]	不要	
		モルタルのフロー値試験			
		ロックボルトの引抜き試験	適宜		

番号	工種	写真管理項目			概要
		撮影項目	撮影頻度 [時期]	提出頻度	
27	路上再生路盤工 (材料)	修正CBR試験	材料毎に1回[試験実施中]	不要	
		土の粒度試験			
		土の含水比試験			
		土の液性限界・塑性限界試験			
	路上再生路盤工 (施工)	現場密度の測定	材料毎に1回[試験実施中]		
		土の一軸圧縮試験			
CAEの一軸圧縮試験					
	含水比試験				
28	路上表層再生工 (材料)	旧アスファルト針入度	材料毎に1回[試験実施中]	不要	
		旧アスファルトの軟化点			
	路上表層再生工 (施工)	現場密度の測定	材料毎に1回[試験実施中]		
		温度測定			
		かきほぐし深さ			
		粒度			
		アスファルト量抽出粒度分析試験			
29	排水性舗装工・透水性舗装工 (プラント)	粒度	合材の種類毎に1回[試験実施中]	不要	
		アスファルト量抽出粒度分析試験			
		温度測定			
		水浸ホイールトラック試験			
		ホイールトラック試験			
		ラベリング試験			
		カンタプロ試験			
		排水性舗装工・透水性舗装工 (舗設現場)			
	現場透水試験				
	現場密度の測定				
		外観検査			

番号	工種	写真管理項目			概要	
		撮影項目	撮影頻度 [時期]	提出頻度		
30	プラント再生舗装工 (プラント)	粒度	合材の種類毎に1回[試験実施中]	不要		
		再生アスファルト量				
		水浸ホイールトラック試験				
		ホイールトラック試験				
		ラベリング試験				
	プラント再生舗装工 (舗設現場)	外観検査				
		温度測定				
	現場密度の測定					
31	ガス切断・切削工	表面粗さ	試験毎に1回[試験実施中]	不要		
		ノッチ深さ				
		スラグ				
		上縁の溶け				
		平面度				
		ベベル精度				
		真直度				
32	溶接工	引張試験	試験毎に1回[試験実施中]	不要		
		型曲げ試験				
		衝撃試験				
		マクロ試験				
		非破壊試験				
		突合せ継手の内部欠陥に対する検査				
		外観検査				
		曲げ試験				
		ハンマー打撃試験				外観検査が不合格となったスタッドジベルについて[試験実施中]
33	工場製作工	外観検査	1橋に1回又は1工事に1回 [現場照合時]	不要		
		在庫品切出				当初の物件で1枚 [切出時] ※他は焼き増し
		機械試験				1橋に1回又は1工事に1回 [試験実施中]

出来形管理写真撮影箇所一覧表

【第1編 共通編】

編	章	節	条	枝番	工 種	写真管理項目			摘 要
						撮影項目	撮影頻度 [時期]	提出 頻度	
1 共通編	2 土工	3 河川・海岸・砂防土工	2		掘削工	土質等の判別	地質が変わる 毎に1回 [掘削中]	代表箇所 各1枚	
						法長 ※右のいずれか	200m又は1施 工箇所1回 [掘削後]		
							「TS」を用いた出来形管理要領(土工編)による 1工事1回 [掘削後]		
1 共通編	2 土工	3 河川・海岸・砂防土工	3		盛土工	巻出し厚	200mに1回 [巻出し時]	代表箇所 各1枚	
						締固め状況	転圧機械又は地質が変わる 毎に1回 [締固め時]		
						法長 幅 ※右のいずれか	200m又は1施 工箇所1回 [施工後]		
1 共通編	2 土工	3 河川・海岸・砂防土工	4		盛土補強工 (補強土(テールアルメ)壁工法) (多数アンカー式補強土工法) (ジオテキスタイルを用いた補強土工法)	厚さ	120m又は1施 工箇所1回 [施工後]	代表箇所 各1枚	
1 共通編	2 土工	3 河川・海岸・砂防土工	5		法面整形工(盛土部)	仕上げ状況 厚さ	120m又は1施 工箇所1回 [仕上げ時]	代表箇所 各1枚	
1 共通編	2 土工	3 河川・海岸・砂防土工	6		堤防天端工	厚さ 幅	200mに1回 [施工後]	代表箇所 各1枚	

編	章	節	条	枝番	工 種	写真管理項目			摘 要
						撮影項目	撮影頻度 [時期]	提出 頻度	
1 共通編	2 土工	4 道路土工	2		掘削工	土質等の判別	地質が変わる 毎に1回 [掘削中]	代表箇所 各1枚	
						法長	200m又は1施 工箇所1回 [掘削後]		
1 共通編	2 土工	4 道路土工	3 4		路体盛土工 路床盛土工	巻出し厚	200mに1回 [巻出し時]	代表箇所 各1枚	
						締固め状況	転圧機械又は地質が変わる 毎に1回 [締固め時]		
						法長 幅	200m又は1施 工箇所1回 [施工後]		
1 共通編	2 土工	4 道路土工	5		法面整形工(盛土部)	仕上げ状況 厚さ	200m又は1施 工箇所1回 [仕上げ時]	代表箇所 各1枚	
1 共通編	3 無筋・鉄筋コンクリート	7 鉄筋工	4	1	鉄筋の組立て	平均間隔	コンクリート打設毎 に1回 (重要構造物かつ主鉄筋につ いて適用)	代表箇所 各1枚	
						かぶり	コンクリート打設毎 に1回 (重要構造物かつ主鉄筋につ いて適用)		
1 共通編	3 無筋・鉄筋	7 鉄筋工	4	2	鉄筋の組立て ※新設のコンクリート構造物の 内、橋梁上部工事と下部 工事	非破壊試験 (電磁誘導 法、電磁レ ーダ法)	試験毎に1回 [試験実施中]	代表箇所 各1枚 [試験種 別毎]	

【第3編 土木工事共通編】

編	章	節	条	枝番	工 種	写真管理項目			摘 要
						撮影項目	撮影頻度 [時期]	提出 頻度	
3 土木工事共通編	2 一般施工	3 共通の工種	4		矢板工(指定仮設・任意仮設は除く) (鋼矢板) (軽量鋼矢板) (コンクリート矢板) (広幅鋼矢板) (可とう鋼矢板)	根入長	40m又は1施工箇所1回 [打込前後]	代表箇所 各1枚	
						変位	40m又は1施工箇所1回 [打込後]		
						数量	全数量 [打込後]		
3 土木工事共通編	2 一般施工	3 共通の工種	5		縁石工(縁石・アスカーブ)	施工状況	1種別毎に1回 [施工中]	不要	
3 土木工事共通編	2 一般施工	3 共通の工種	6		小型標識工	基礎幅 基礎高さ 根入れ長	基礎タイプ毎5 箇所に1回 [施工後]	不要	
3 土木工事共通編	2 一般施工	3 共通の工種	7		防止柵工(立入防止柵)(転落(横断)防止柵)(車止めポスト)	※基礎幅※ 基礎高さ	1施工箇所1回(※印は現場打ち部分がある場合) [施工後]	不要	
						パイプ取付高	1施工箇所1回 [施工後]		

編	章	節	条	枝番	工 種	写真管理項目			摘 要
						撮影項目	撮影頻度 [時期]	提出 頻度	
3 土木工事共通編	2 一般施工	3 共通の工種	8	1	路側防護柵工(ガードレール)	※基礎幅 ※基礎高さ ※配筋状況	1施工箇所1回 (※印は現場打ち部分がある場合) [施工後]	不要	
					2	路側防護柵工(ガードケーブル)	ビーム取付高 ケーブル取付高		
3 土木工事共通編	2 一般施工	3 共通の工種	9		区画線工	材料使用量	全数量 [施工前後]	不要	
						施工状況	施工日に1回 [施工前後]		
3 土木工事共通編	2 一般施工	3 共通の工種	10		道路付属物工 (視線誘導標) (距離標)	高さ	1施工箇所1回 [施工後]	不要	
3 土木工事共通編	2 一般施工	3 共通の工種	11		コンクリート面塗装工	材料使用量 (塗料缶)	全数量 (使用前後)	代表箇所 各1枚	
						素地調整状況 (塗替)	スパン毎、部材別 [施工前後]		
						塗装状況	各層毎に1回 [塗装後]		

編	章	節	条	枝番	工 種	写真管理項目			摘 要
						撮影項目	撮影頻度 [時期]	提出 頻度	
3 土木工事共通編	2 一般施工	3 共通の工種	12	1	プレテンション桁製作工(購入工) (けた橋)	断面の外形 寸法 橋桁のそり 横方向の曲 がり	1スパンに1回 [製作後]	代表箇所 各1枚	
3 土木工事共通編	2 一般施工	3 共通の工種	12	2	プレテンション桁製作工(購入工) (スラブ橋)	断面の外形 寸法 橋桁のそり 横方向の曲 がり	1スパンに1回 [製作後]	代表箇所 各1枚	
3 土木工事共通編	2 一般施工	3 共通の工種	13		ポストテンション桁製作工	シーす、PC 鋼材配置状 況 幅(上) 幅(下) 高さ 中詰め及び グラウト状況	桁毎に1回 [打設前] 桁毎に1回 [型枠取外 後] 1スパンに1回 [施工時]	代表箇所 各1枚	
3 土木工事共通編	2 一般施工	3 共通の工種	14	1	プレキャストセグメント製作 工(購入工)	断面の外形 寸法	1スパンに1回 [製作後]	代表箇所 各1枚	
3 土木工事共通編	2 一般施工	3 共通の工種	14	2	プレキャストセグメント主桁 組立工	組立状況	1スパンに1回 [組立時]	代表箇所 各1枚	

編	章	節	条	枝番	工 種	写真管理項目			摘 要
						撮影項目	撮影頻度 [時期]	提出 頻度	
3 土木工事共通編	2 一般施工	3 共通の工種	15		PCホロースラブ製作工	シーす、PC 鋼材配置状 況 幅 厚さ 中詰め及び グラウト状況	桁毎に1回 [打設前] 桁毎に1回 [型枠取外し 後] 1スパンに1回 [施工時]	代表箇所 各1枚	
3 土木工事共通編	2 一般施工	3 共通の工種	16	1	PC箱桁製作工	シーす、PC 鋼材配置状 況 幅(上) 幅(下) 高さ 内空幅 内空高さ 中詰め及び グラウト状況	桁毎に1回 [打設前] 桁 毎 に 1 回 [型枠取外し 後] 桁 毎 に 1 回 [型枠設置後] 1スパンに1回 [施工時]	代表箇所 各1枚	
3 土木工事共通編	2 一般施工	3 共通の工種	16	2	PC押出し箱桁製作工	シーす、PC 鋼材配置状 況 幅(上) 幅(下) 高さ 内空幅 内空高さ 中詰め及び グラウト状況	桁 毎 に 1 回 [打設前] 桁毎に1回 [型枠取外し 後] 桁毎に1回 [型枠設置後] 1スパンに1回 [施工時]	代表箇所 各1枚	
3 土木工事共通編	2 一般施工	3 共通の工種	17		根固めブロック工	数量 ブロックの形 状寸法	全数量 [製 作後] 形状寸法変わ る 毎 に 1 回 [製作後]	代表箇所 各1枚	

編	章	節	条	枝番	工 種	写真管理項目			摘 要
						撮影項目	撮影頻度 [時期]	提出 頻度	
3 土木工事共通編	2 一般施工	3 共通の工種	18		沈床工	格子寸法 厚さ 割石状況 幅	40m又は1施工 箇所1回 [施工後]	代表箇所 各1枚	
3 土木工事共通編	2 一般施工	3 共通の工種	19		捨石工	幅	200m又は1施 工箇所1回 [施工後]	代表箇所 各1枚	
3 土木工事共通編	2 一般施工	3 共通の工種	22		階段工	幅 高さ 長さ	1施工箇所1 回 [施工後]	代表箇所 各1枚	
3 土木工事共通編	2 一般施工	3 共通の工種	24	1	伸縮装置工(ゴムジョイント)	設置状況	1スパンに1回 [設置後]	代表箇所 各1枚	
3 土木工事共通編	2 一般施工	3 共通の工種	24	2	伸縮装置工(鋼製フィンガ ージョイント)	設置状況	1スパンに1回 [設置後]	代表箇所 各1枚	

編	章	節	条	枝番	工 種	写真管理項目			摘 要
						撮影項目	撮影頻度 [時期]	提出 頻度	
3 土木工事共通編	2 一般施工	3 共通の工種	26	1	多自然型護岸工 (巨石張り、巨石積み)	胸込裏込厚	120m又は1施 工箇所1回 [施工中]	代表箇所 各1枚	
						法長	200m又は1施 工箇所1回 [施工後]		
3 土木工事共通編	2 一般施工	3 共通の工種	26	2	多自然型護岸工 (かごマット)	高さ 法長	200m又は1施 工箇所1回 [施工後]	代表箇所 各1枚	
3 土木工事共通編	2 一般施工	3 共通の工種	27	1	羽口工 (じゃかご)	法長 厚さ	200m又は1施 工箇所1回 [施工後]	代表箇所 各1枚	

編	章	節	条	枝番	工 種	写真管理項目			摘 要
						撮影項目	撮影頻度 [時期]	提出 頻度	
3 土木工事共通編	2 一般施工	3 共通の工種	27	2	羽口工 (ふとんかご、かご枠)	高さ	200m又は1施 工箇所1回 [施工後]	代表箇所 各1枚	
3 土木工事共通編	2 一般施工	3 共通の工種	28		プレキャストカルバート工 (プレキャストボックス工) (プレキャストパイプ工工)	据付状況	200m又は1施 工箇所1回 [施工中]	代表箇所 各1枚	
						※幅 ※高さ	200m又は1施 工箇所1回 (※印は場所打 ちのある場合) [埋戻し前]		
3 土木工事共通編	2 一般施工	3 共通の工種	29	1	側溝工 (プレキャストU型側溝) (L型側溝) (自由勾配側溝) (管渠)	据付状況	200m又は1施 工箇所1回 [埋戻し前]	不要	
3 土木工事共通編	2 一般施工	3 共通の工種	29	2	場所打水路工	厚さ 幅 高さ	200m又は1施 工箇所1回 [型枠取外し 後]	代表箇所 各1枚	
3 土木工事共通編	2 一般施工	3 共通の工種	29	3	暗渠工	幅 深さ	120m又は1施 工箇所1回 [埋戻し前]	不要	

編	章	節	条	枝番	工 種	写真管理項目			摘 要
						撮影項目	撮影頻度 [時期]	提出 頻度	
3 土木工事共通編	2 一般施工	3 共通の工種	30		集水樹工	厚さ 幅 高さ	1施工箇所1回 [型枠取外し 後]	不要	
3 土木工事共通編	2 一般施工	3 共通の工種	31		現場塗装工	材料使用量 (塗料缶)	全数量 [使用前後]	代表箇所 各1枚	
						素地調整状 況 (塗替)	スパン毎、部材 別 [施工前後]		
						塗装状況	各層毎1スパン に1回 [塗装後]		
3 土木工事共通編	2 一般施工	4 基礎工	1		一般事項 (切込砂利) (砕石基礎工) (割ぐり石基礎工) (均しコンクリート)	幅 厚さ	40m 又は 1施工箇所 に1回 [施工後]	不要	
3 土木工事共通編	2 一般施工	4 基礎工	3	1	基礎工護岸(現場打)	幅 高さ	200m又は1施 工箇所1回 [型枠取外し 後]	代表箇所 各1枚	
3 土木工事共通編	2 一般施工	4 基礎工	3	2	基礎工護岸(プレキャスト)	据付状況	200m又は1施 工箇所1回 [施工後]	代表箇所 各1枚	

編	章	節	条	枝番	工 種	写真管理項目			摘 要
						撮影項目	撮影頻度 [時期]	提出 頻度	
3 土木工事共通編	2 一般施工	4 基礎工	4		既製杭工 (既製コンクリート杭) (鋼管杭) (H鋼杭)	偏心量	1施工箇所 に1回 [打込後]	代表箇所 各1枚	
						根入長	1施工箇所 に1回 [打込前]		
						数量	全数量 [打 込後]		
						杭頭処理状 況	1施工箇所 に1回 [処理前、中、 後]		
3 土木工事共通編	2 一般施工	4 基礎工	5		場所打杭工	根入長	1施工箇所 に1回 [施工 中]	代表箇所 各1枚	
						偏心量	1施工箇所 に1回 [打込 後]		
						数量、杭径	全数量 杭頭余 盛部の撤去前、 杭頭処理後		
						杭頭処理状 況	1施工箇所 に1回 [処理前、 中、後]		
						鉄筋組立状 況	1施工箇所 に1回 [組立 後]		
3 土木工事共通編	2 一般施工	4 基礎工	6		深礎工	根入長	全数量 [掘 削後]	代表箇所 各1枚	
						偏心量 数量	全数量 [施 工後]		
						ライナーブ レート設置 状況	1施工箇所 に1回 [掘削後]		
						土質	土質の変わる 毎に1回 [掘削中]		
						鉄筋組立状 況	全数量 [組立 後]		

編	章	節	条	枝番	工 種	写真管理項目			摘 要
						撮影項目	撮影頻度 [時期]	提出 頻度	
3 土木工事共通編	2 一般施工	4 基礎工	7		オープンケーソン基礎工	沓	1基毎に1回 [掘付後]	全枚数	
						ケーソンの長さ ケーソンの幅 ケーソンの高さ ケーソンの壁厚 偏心量 鉄筋組立状 況	1ロット毎に1回 [設置後及び型 枠取外し後]		
						載荷状況	1基に1回 [載 荷時]		
						封鎖コンクリ 打設状況	1基に1回 [施 工時]		
						中埋状況			
3 土木工事共通編	2 一般施工	4 基礎工	8		ニューマチックケーソン基 礎工	沓	1基毎に1回 [掘付後]	全枚数	
						ケーソンの長さ ケーソンの幅 ケーソンの高さ ケーソンの壁厚 偏心量 鉄筋組立状 況	1ロット毎に1回 [設置後及び型 枠取外し後]		
						載荷状況	1基に1回 [載 荷時]		
						封鎖コンクリ 打設状況	1基に1回 [施 工時]		
						中埋状況			
3 土木工事共通編	2 一般施工	4 基礎工	9		鋼管矢板基礎工	沓	1基毎に1回 [掘付後]		
						根入長 偏心量 鉄筋組立状 況	1基毎に1回 [設置後]		
						載荷状況	1基に1回 [載 荷時]		
						封鎖コンクリ 打設状況	1基に1回 [施 工時]		
						中埋状況			

編	章	節	条	枝番	工 種	写真管理項目			摘 要
						撮影項目	撮影頻度 [時期]	提出 頻度	
3 土木工事共通編	2 一般施工	5 石・ブロック積張工	3	1	コンクリートブロック工 (コンクリートブロック積) (コンクリートブロック張り)	厚さ(裏込)	120m又は1施 工箇所に1回 [施工中]	代表箇所 各1枚	
						法長 厚さ (ブロック積 張)	200m又は1施 工箇所に1回 [施工後]		
3 土木工事共通編	2 一般施工	5 石・ブロック積張工	3	2	コンクリートブロック工(連筋 ブロック張り)	法長	200m又は1施 工箇所に1回 [施工後] ただし、根入部 は40mに1回	代表箇所 各1枚	
						幅	200m又は1施 工箇所に1回 [施工後]		
3 土木工事共通編	2 一般施工	5 石・ブロック積張工	3	3	コンクリートブロック工(天端 保護ブロック)	幅	200m又は1施 工箇所に1回 [施工後]	代表箇所 各1枚	
						厚さ(裏込)	120m又は1施 工箇所に1回 [施工中]		
3 土木工事共通編	2 一般施工	5 石・ブロック積張工	4		緑化ブロック工	法長 厚さ(ブロッ ク)	200m又は1施 工箇所に1回 [施工後] ただし、根入部 は40mに1回	代表箇所 各1枚	
						厚さ(裏込)	120m又は1施 工箇所に1回 [施工中]		

編	章	節	条	枝番	工 種	写真管理項目			摘 要
						撮影項目	撮影頻度 [時期]	提出 頻度	
3 土木工事共通編	2 一般施工	5 石・ブロック積張工	5		石積(張)工	厚さ(裏込)	120m又は1施 工箇所に1回 [施工中]	代表箇所 各1枚	
						法長 厚さ(石積・ 張)	200m又は1施 工箇所に1回 [施工後] ただし、根入部 は40mに1回		
3 土木工事共通編	2 一般施工	6 一般舗装工	7	1	アスファルト舗装工(下層路 盤工)	敷均し厚さ 転圧状況	各層毎400mに 1回 [施工中]	代表箇所 各1枚	
						整正状況	各層毎400mに 1回 [整正後]		
						厚さ	各層毎200mに 1回 [整正後]		
						幅	各層毎80mに1 回 [整正後]		
3 土木工事共通編	2 一般施工	6 一般舗装工	7	2	アスファルト舗装工(上層路 盤工) 粒度調整路盤工	敷均し厚さ 転圧状況	各層毎400mに 1回 [施工中]	代表箇所 各1枚	
						整正状況	各層毎400mに 1回 [整正後]		
						厚さ	各層毎200mに 1回 [整正後]		
						幅	各層毎80mに1 回 [整正後]		
3 土木工事共通編	2 一般施工	6 一般舗装工	7	3	アスファルト舗装工(上層路 盤工) セメント(石灰)安定処理工	敷均し厚さ 転圧状況	各層毎400mに 1回 [施工中]	代表箇所 各1枚	
						整正状況	各層毎400mに 1回 [整正後]		

編	章	節	条	枝番	工 種	写真管理項目			摘 要
						撮影項目	撮影頻度 [時期]	提出 頻度	
3 土木工事共通編	2 一般施工	6 一般舗装工	7	3	アスファルト舗装工(上層路盤工) セメント(石灰)安定処理工	厚さ	1,000㎡に1回 〔修正後〕 ※コアを採取した場合は写真不要	代表箇所 各1枚	
						幅	各層毎80㎡に1回 〔修正後〕		
3 土木工事共通編	2 一般施工	6 一般舗装工	7	4	アスファルト舗装工(加熱アスファルト安定処理工)	敷均し厚さ 転圧状況	各層毎 400㎡に1回 〔施工中〕	代表箇所 各1枚	
						整正状況	各層毎 400㎡に1回 〔修正後〕		
						幅	各層毎80㎡に1回 〔修正後〕		
3 土木工事共通編	2 一般施工	6 一般舗装工	7	5	アスファルト舗装工(基層工)	整正状況	400㎡に1回 〔修正後〕	代表箇所 各1枚	
						タックコート、 プライムコート	各層毎に1回 〔散布時〕		
						幅	各層毎80㎡に1回 〔修正後〕		
3 土木工事共通編	2 一般施工	6 一般舗装工	7	6	アスファルト舗装工(表層工)	整正状況	400㎡に1回 〔修正後〕	代表箇所 各1枚	
						タックコート、 プライムコート	各層毎に1回 〔散布時〕		
						平坦性	1工事1回〔実施中〕		

編	章	節	条	枝番	工 種	写真管理項目			摘 要
						撮影項目	撮影頻度 [時期]	提出 頻度	
3 土木工事共通編	2 一般施工	6 一般舗装工	8	1	半たわみ性舗装工(下層路盤工)	敷均し厚さ 転圧状況	各層毎 400㎡に1回 〔施工中〕	代表箇所 各1枚	
						整正状況	各層毎 400㎡に1回 〔修正後〕		
						厚さ	各層毎 200㎡に1回 〔修正後〕		
3 土木工事共通編	2 一般施工	6 一般舗装工	8	2	半たわみ性舗装工(上層路盤工) 粒度調整路盤工	敷均し厚さ 転圧状況	各層毎 400㎡に1回 〔施工中〕	代表箇所 各1枚	
						整正状況	各層毎 400㎡に1回 〔修正後〕		
						厚さ	各層毎 200㎡に1回 〔修正後〕		
3 土木工事共通編	2 一般施工	6 一般舗装工	8	3	半たわみ性舗装工(上層路盤工) セメント(石灰)安定処理工	敷均し厚さ 転圧状況	各層毎 400㎡に1回 〔施工中〕	代表箇所 各1枚	
						整正状況	各層毎 400㎡に1回 〔修正後〕		
						厚さ	各層毎 200㎡に1回 〔修正後〕 ※コアを採取した場合は写真不要		
						幅	各層毎80㎡に1回 〔修正後〕		

編	章	節	条	枝番	工 種	写真管理項目			摘 要
						撮影項目	撮影頻度 [時期]	提出 頻度	
3 土木工事共通編	2 一般施工	6 一般舗装工	8	4	半たわみ性舗装工(加熱ア スファルト安定処理工)	敷均し厚さ	各層毎 400mに 1回 [施工中]	代表箇所 各1枚	
						転圧状況	各層毎 400mに 1回 [施工中]		
						幅	各層毎80mに1 回 [修正後]		
3 土木工事共通編	2 一般施工	6 一般舗装工	8	5	半たわみ性舗装工(基層 工)	整正状況	400 m に 1 回 [修正後]	代表箇所 各1枚	
						タックコー ト、プライム コート	各層毎に1回 [散布時]		
3 土木工事共通編	2 一般施工	6 一般舗装工	8	6	半たわみ性舗装工(表層 工)	整正状況	400mに1回 [修正後]	代表箇所 各1枚	
						タックコー ト、プライム コート	各層毎に1回 [散布時]		
						浸透性セ メント注 入状況	400mに1回 [注入時]		
						平坦性	1工事1回 [実施中]		

編	章	節	条	枝番	工 種	写真管理項目			摘 要
						撮影項目	撮影頻度 [時期]	提出 頻度	
3 土木工事共通編	2 一般施工	6 一般舗装工	9	1	排水性舗装工(下層路盤 工)	敷均し厚さ	各層毎 400mに 1回 [施工中]	代表箇所 各1枚	
						転圧状況	各層毎 400mに 1回 [修正後]		
						厚さ	各層毎 200mに 1回 [修正後]		
						幅	各層毎80mに1 回 [修正後]		
3 土木工事共通編	2 一般施工	6 一般舗装工	9	2	排水性舗装工(上層路盤 工) 粒度調整路盤工	敷均し厚さ	各層毎 400mに 1回 [施工中]	代表箇所 各1枚	
						転圧状況	各層毎 400mに 1回 [修正後]		
						厚さ	各層毎 200mに 1回 [修正後]		
						幅	各層毎80mに1 回 [修正後]		
3 土木工事共通編	2 一般施工	6 一般舗装工	9	3	排水性舗装工(上層路盤 工) セメント(石灰)安定処理 工	敷均し厚さ	各層毎 400mに 1回 [施工中]	代表箇所 各1枚	
						転圧状況	各層毎 400mに 1回 [修正後]		
						厚さ	各層毎 200mに 1回 [修正後] ※コアを採取し た場合は写真 不要		
						幅	各層毎80mに1 回 [修正後]		

編	章	節	条	枝番	工 種	写真管理項目			摘 要
						撮影項目	撮影頻度 [時期]	提出 頻度	
3 土木工事共通編	2 一般施工	6 一般舗装工	9	4	排水性舗装工 (加熱アスファルト安定処理工)	敷均し厚さ	各層毎 400mに 1回 〔施工中〕	代表箇所 各1枚	
						転圧状況	各層毎 400mに 1回 〔施工中〕		
						幅	各層毎80mに1 回 〔修正後〕		
3 土木工事共通編	2 一般施工	6 一般舗装工	9	5	排水性舗装工(基層工)	整正状況	400mに1回 〔修正後〕	代表箇所 各1枚	
						タックコート、プライムコート	各層毎に1回 〔散布時〕		
3 土木工事共通編	2 一般施工	6 一般舗装工	9	6	排水性舗装工(表層工)	整正状況	400mに1回 〔修正後〕	代表箇所 各1枚	
						タックコート、プライムコート	各層毎に1回 〔散布時〕		
						平坦性	1工事1回 〔実施中〕		
3 土木工事共通編	2 一般施工	6 一般舗装工	11	1	グースアスファルト舗装工 (加熱アスファルト安定処理工)	敷均し厚さ	各層毎 400mに 1回 〔施工中〕	代表箇所 各1枚	
						転圧状況	各層毎 400mに 1回 〔修正後〕		
						幅	各層毎80mに1 回 〔修正後〕		
3 土木工事共通編	2 一般施工	6 一般舗装工	11	2	グースアスファルト舗装工 (基層工)	整正状況	400 m に 1 回 〔修正後〕	代表箇所 各1枚	
						タックコート、プライムコート	各層毎に1回 〔散布時〕		

編	章	節	条	枝番	工 種	写真管理項目			摘 要
						撮影項目	撮影頻度 [時期]	提出 頻度	
3 土木工事共通編	2 一般施工	6 一般舗装工	11	3	グースアスファルト舗装工 (表層工)	整正状況	400mに1回 〔修正後〕	代表箇所 各1枚	
						タックコート、プライムコート	各層毎に1回 〔散布時〕		
						平坦性	1工事1回 〔実施中〕		
3 土木工事共通編	2 一般施工	6 一般舗装工	12	1	コンクリート舗装工(下層路盤工)	敷均し厚さ	各層毎 400mに 1回 〔施工中〕	代表箇所 各1枚	
						転圧状況	各層毎 400mに 1回 〔修正後〕		
						整正状況	各層毎 400mに 1回 〔修正後〕		
						厚さ	各層毎 200mに 1回 〔修正後〕		
3 土木工事共通編	2 一般施工	6 一般舗装工	12	2	コンクリート舗装工(粒度調整路盤工)	幅	各層毎80mに1 回 〔修正後〕	代表箇所 各1枚	
						敷均し厚さ	各層毎 400mに 1回 〔施工中〕		
						転圧状況	各層毎 400mに 1回 〔修正後〕		
3 土木工事共通編	2 一般施工	6 一般舗装工	12	3	コンクリート舗装工(セメント (石灰・瀝青)安定処理工)	厚さ	各層毎 200mに 1回 〔修正後〕	代表箇所 各1枚	
						幅	各層毎80mに1 回 〔修正後〕		
						敷均し厚さ	各層毎 400mに 1回 〔施工中〕		
3 土木工事共通編	2 一般施工	6 一般舗装工	12	3	コンクリート舗装工(セメント (石灰・瀝青)安定処理工)	転圧状況	各層毎 400mに 1回 〔修正後〕	代表箇所 各1枚	
						整正状況	各層毎 400mに 1回 〔修正後〕		

編	章	節	条	枝番	工 種	写真管理項目			摘 要
						撮影項目	撮影頻度 [時期]	提出 頻度	
3 土木工事共通編	2 一般施工	6 一般舗装工	12	3	コンクリート舗装工(セメント (石灰・瀝青)安定処理工)	厚さ	1,000㎡に1回 〔整正後〕 ※コアを採取した場合は写真不要	代表箇所 各1枚	
						幅	各層毎80mに1回 〔整正後〕		
3 土木工事共通編	2 一般施工	6 一般舗装工	12	4	コンクリート舗装工(アスファルト中間層)	整正状況	400mに1回 〔整正後〕	代表箇所 各1枚	
						タックコート、 プライムコート	各層毎に1回 〔散布時〕		
						幅	各層毎80mに1回 〔整正後〕		
3 土木工事共通編	2 一般施工	6 一般舗装工	12	5	コンクリート舗装工(コンクリート舗装版工)	石粉、 プライムコート	各層毎に1回 〔散布時〕	代表箇所 各1枚	
						スリップバー、 タイバー寸法、 位置	80mに1回 〔据付後〕		
						鉄網寸法、 位置	80mに1回 〔据付後〕		
						平坦性	1工事1回〔実施中〕		
						厚さ	各層毎200mに1回 〔型枠据付後〕		
						目地段差	1工事に1回		
3 土木工事共通編	2 一般施工	6 一般舗装工	12	6	コンクリート舗装工 (転圧コンクリート版工) 下層路盤工	敷均し厚さ 転圧状況	各層毎400mに1回 〔施工中〕	代表箇所 各1枚	
						整正状況	各層毎400mに1回 〔整正後〕		

編	章	節	条	枝番	工 種	写真管理項目			摘 要
						撮影項目	撮影頻度 [時期]	提出 頻度	
3 土木工事共通編	2 一般施工	6 一般舗装工	12	6	コンクリート舗装工(転圧コンクリート版工) 下層路盤工	厚さ	各層毎200mに1回 〔整正後〕	代表箇所 各1枚	
						幅	各層毎80mに1回 〔整正後〕		
3 土木工事共通編	2 一般施工	6 一般舗装工	12	7	コンクリート舗装工(転圧コンクリート版工)粒度調整路盤工	敷均し厚さ 転圧状況	各層毎400mに1回 〔施工中〕	代表箇所 各1枚	
						整正状況	各層毎400mに1回 〔整正後〕		
						厚さ	各層毎200mに1回 〔整正後〕		
						幅	各層毎80mに1回 〔整正後〕		
3 土木工事共通編	2 一般施工	6 一般舗装工	12	8	コンクリート舗装工(転圧コンクリート版工) セメント(石灰・瀝青)安定処理工	敷均し厚さ 転圧状況	各層毎400mに1回 〔施工中〕	代表箇所 各1枚	
						整正状況	各層毎400mに1回 〔整正後〕		
						厚さ	1,000㎡に1回 〔整正後〕 ※コアを採取した場合は写真不要		
						幅	各層毎80mに1回 〔整正後〕		
3 土木工事共通編	2 一般施工	6 一般舗装工	12	9	コンクリート舗装工(転圧コンクリート版工) アスファルト中間層	整正状況	400mに1回 〔整正後〕	代表箇所 各1枚	
						タックコート、 プライムコート	各層毎に1回 〔散布時〕		
						幅	各層毎80mに1回 〔整正後〕		

編	章	節	条	枝番	工 種	写真管理項目			摘 要
						撮影項目	撮影頻度 [時期]	提出 頻度	
3 土木工事共通編	2 一般施工	6 一般舗装工	12	10	コンクリート舗装工(転圧コ ンクリート版工)	敷均し厚さ	400m ² に1回 [施工中]	代表箇所 各1枚	
						転圧状況			
						厚さ	各層毎 200m ² に 1回 [型枠据付後]		
					平坦性	1工事1回 [実施中]			
3 土木工事共通編	2 一般施工	6 一般舗装工	13	1	薄層カラー舗装工(下層路 盤工)	敷均し厚さ	各層毎 400m ² に 1回 [施工中]	代表箇所 各1枚	
						転圧状況			
						整正状況	各層毎 400m ² に 1回 [整正後]		
						厚さ	各層毎 200m ² に 1回 [整正後]		
					幅	各層毎80m ² に1 回 [整正後]			
3 土木工事共通編	2 一般施工	6 一般舗装工	13	2	薄層カラー舗装工(上層路 盤工) 粒度調整路盤工	敷均し厚さ	各層毎 400m ² に 1回 [施工中]	代表箇所 各1枚	
						転圧状況			
						整正状況	各層毎 400m ² に 1回 [整正後]		
						厚さ	各層毎 200m ² に 1回 [整正後]		
					幅	各層毎80m ² に1 回 [整正後]			
3 土木工事共通編	2 一般施工	6 一般舗装工	13	3	薄層カラー舗装工(上層路 盤工) セメント(石灰)安定処理工	敷均し厚さ	各層毎 400m ² に 1回 [施工中]	代表箇所 各1枚	
						転圧状況			
						整正状況	各層毎 400m ² に 1回 [整正後]		

編	章	節	条	枝番	工 種	写真管理項目			摘 要
						撮影項目	撮影頻度 [時期]	提出 頻度	
3 土木工事共通編	2 一般施工	6 一般舗装工	13	3	薄層カラー舗装工(上層路 盤工) セメント(石灰)安定処理工	厚さ	1,000 m ² に1回 [整正後] ※コアを採取し た場合は写真 不要	代表箇所 各1枚	
						幅	各層毎80m ² に1 回 [整正後]		
3 土木工事共通編	2 一般施工	6 一般舗装工	13	4	薄層カラー舗装工(加熱ア スファルト安定処理工)	敷均し厚さ	各層毎 400m ² に 1回 [施 工中]	代表箇所 各1枚	
						転圧状況			
						整正状況	各層毎 400m ² に 1回 [整正後]		
					幅	各層毎80m ² に1 回 [整正後]			
3 土木工事共通編	2 一般施工	6 一般舗装工	13	5	薄層カラー舗装工(基層)	整備状況	400m ² に1回 [整正後]	代表箇所 各1枚	
						タックコート プライムコート	各層毎に1回 [散布時]		
						厚さ	1,000 m ² に1回 [整正後]		
						幅	各層毎80m ² に1 回 [整正後]		
3 土木工事共通編	2 一般施工	6 一般舗装工	14	1	ブロック舗装工(下層路盤 工)	敷均し厚さ	各層毎 400m ² に 1回 [施工中]	代表箇所 各1枚	
						転圧状況			
						整正状況	各層毎 400m ² に 1回 [整正後]		
						厚さ	各層毎 200m ² に 1回 [整正後]		
					幅	各層毎80m ² に1 回 [整正後]			

編	章	節	条	枝番	工 種	写真管理項目			写真管 理項目
						撮影項目	撮影項目	撮影項目	
3 土木工事共通編	2 一般施工	6 一般舗装工	14	2	ブロック舗装工(上層路盤工) 粒度調整路盤工	敷均し厚さ	各層毎 400mに 1回	代表箇所 各1枚	
						転圧状況	[施工中]		
						修正状況	各層毎 400mに 1回 [修正後]		
						厚さ	各層毎 200mに 1回 [修正後]		
3 土木工事共通編	2 一般施工	6 一般舗装工	14	3	ブロック舗装工(上層路盤工) セメント(石灰)安定処理工	敷均し厚さ	各層毎 400mに 1回	代表箇所 各1枚	
						転圧状況	[施工中]		
						修正状況	各層毎 400mに 1回 [修正後]		
						厚さ	各層毎 200mに 1回 [修正後] ※コアを採取した場合は写真不要		
3 土木工事共通編	2 一般施工	6 一般舗装工	14	4	ブロック舗装工 (加熱アスファルト安定処理工)	敷均し厚さ	各層毎 400mに 1回	代表箇所 各1枚	
						転圧状況	[施工中]		
						修正状況	各層毎 400mに 1回 [修正後]		
3 土木工事共通編	2 一般施工	6 一般舗装工	14	5	ブロック舗装工(基層工)	修正状況	400mに1回 [修正後]	代表箇所 各1枚	
						タックコート、プライムコート	各層毎に1回 [散布時]		

編	章	節	条	枝番	工 種	写真管理項目			摘 要
						撮影項目	撮影頻度 [時期]	提出 頻度	
3 土木工事共通編	2 一般施工	6 一般舗装工	15		路面切削工	幅 厚さ	1施工箇所 に1回 [施工後]	代表箇所 各1枚	
3 土木工事共通編	2 一般施工	6 一般舗装工	16		舗装打換え工	幅 延長 厚さ	1施工箇所 に1回 [施工後]	代表箇所 各1枚	
3 土木工事共通編	2 一般施工	6 一般舗装工	17		オーバーレイ工	平坦性	1施工箇所 に1回 [施工後]	代表箇所 各1枚	
						タックコート	各層毎に1回 [散布時]		
						修正状況	400mに1回 [施工後]		
3 土木工事共通編	2 一般施工	7 地盤改良工	2		路床安定処理工	施工厚さ 幅	40mに1回 [施工後]	代表箇所 各1枚	
3 土木工事共通編	2 一般施工	7 地盤改良工	3		置換工	置換厚さ 幅	40m又は1施工 箇所 に1回 [施工後]	代表箇所 各1枚	
3 土木工事共通編	2 一般施工	7 地盤改良工	5		パイルネット工	厚さ 幅	40m又は1施工 箇所 に1回 [施工後]	代表箇所 各1枚	

編	章	節	条	枝番	工 種	写真管理項目			摘 要
						撮影項目	撮影頻度 [時期]	提出 頻度	
3 土木工事共通編	2 一般施工	7 地盤改良工	6		サンドマット工	施工厚さ 幅	40m又は1施工 箇所を1回 〔施工後〕	代表箇所 各1枚	
3 土木工事共通編	2 一般施工	7 地盤改良工	7		パーチカルドレーン工 (サンドドレーン工) (ペーバードレーン工) (袋詰式サンドドレーン工) 締固め改良工 (サンドコンパクションパイ ル工)	打込長さ 施工状況	200㎡又は1施 工箇所を1回 〔打込み前後、 施工中〕	代表箇所 各1枚	
						杭径 位置・間隔	200㎡又は1施 工箇所を1回 〔打込後〕		
			8		砂の投入量	全数量〔打込 前後〕			
3 土木工事共通編	2 一般施工	7 地盤改良工	9		固結工 (粉末噴射攪拌工) (高圧噴射攪拌工) (スラリー攪拌工) (生石灰パイル工)	位置・間隔 杭径	1施工箇所を1 回 〔打込後〕	代表箇所 各1枚	
						深度	1施工箇所を1 回 〔打込前後〕		
3 土木工事共通編	2 一般施工	10 仮設工	5	1	土留・仮締切工 (H鋼杭) (鋼矢板)	変位 根入長	40m又は1施工 箇所を1回 〔打込前〕	代表箇所 各1枚	
						数量	全数量〔打 込後〕		
3 土木工事共通編	2 一般施工	10 仮設工	5	2	土留・仮締切工(アンカー 工)	削孔深さ	1施工箇所を1 回 〔削孔後〕	代表箇所 各1枚	
						配置誤差	1施工箇所を1 回 〔施工後〕		

編	章	節	条	枝番	工 種	写真管理項目			摘 要
						撮影項目	撮影頻度 [時期]	提出 頻度	
3 土木工事共通編	2 一般施工	10 仮設工	5	3	土留・仮締切工(連節ブロッ ク張り工)	法長	200m又は1施 工箇所を1回 〔施工後〕 ただし、根入部 は40mを1回	代表箇所 各1枚	
3 土木工事共通編	2 一般施工	10 仮設工	5	4	土留・仮締切工(締切盛土)	天端幅 法長	250m又は1施 工箇所を1回 〔施工後〕	代表箇所 各1枚	
3 土木工事共通編	2 一般施工	10 仮設工	5	5	土留・仮締切工(中詰盛土)	施工状況	250m又は1施 工箇所を1回 〔施工後〕	代表箇所 各1枚	
3 土木工事共通編	2 一般施工	10 仮設工	9		地中連続壁工(壁式)	連壁の長さ 変位	40m又は1施工 箇所を1回 〔施工後〕	代表箇所 各1枚	
3 土木工事共通編	2 一般施工	10 仮設工	10		地中連続壁工(柱列式)	連壁の長さ 変位	40m又は1施工 箇所を1回 〔施工後〕	代表箇所 各1枚	
3 土木工事共通編	2 一般施工	10 仮設工	22		法面吹付け工		第3編 2-14-3 吹付けに準ず る。		

編	章	節	条	枝番	工 種	写真管理項目			摘 要
						撮影項目	撮影頻度 [時期]	提出 頻度	
3 土木工事共通編	2 一般施工	12 工場 製作工	1	1	鋳造費(金属支承工)	製作状況	適宜 (製作 中)	代表箇所 各1枚	
3 土木工事共通編	2 一般施工	12 工場 製作工	1	2	鋳造費(大型ゴム支承工)	製作状況	適宜 (製作 中)	代表箇所 各1枚	
3 土木工事共通編	2 一般施工	12 工場 製作工	1	3	仮設材製作工	原寸状況	1橋に1回又は 1工事に1回 [原寸時]	代表箇所 各1枚	
						製作状況	適宜 (製作 中)		
3 土木工事共通編	2 一般施工	12 工場 製作工	1	4	刃口金物製作工	刃口高さ 外周長	1施工箇所1 回 [仮組立時]	代表箇所 各1枚	
3 土木工事共通編	2 一般施工	12 工場 製作工	3	1	桁製作工(仮組立による検 査を実施する場合) ※シミュレーション仮組立 検査も含む	原寸状況	1橋に1回又は 1工事に1回 [原寸時]	代表箇所 各1枚	※シミ ュレー ション 仮組立 検査の 場合は 仮組立 寸法を 省略
						製作状況	適宜 (製作 中)		
						仮組立寸法 (撮影項目は 適宜)	1橋に1回又は 1工事に1回 [仮組立時]		

編	章	節	条	枝番	工 種	写真管理項目			摘 要
						撮影項目	撮影頻度 [時期]	提出 頻度	
3 土木工事共通編	2 一般施工	12 工場 製作工	3	2	桁製作工(仮組立検査を 実施しない場合)	原寸状況	1橋に1回又は 1工事に1回 [原寸時]	代表箇所 各1枚	
						製作状況	適宜 (製作 中)		
3 土木工事共通編	2 一般施工	12 工場 製作工	3	3	桁製作工(鋼製堰堤製作工 (仮組立時))	仮組立寸法 (撮影項目は 適宜)	1橋に1回又は 1工事に1回 [仮組立時]	代表箇所 各1枚	
3 土木工事共通編	2 一般施工	12 工場 製作工	4		検査路製作工	原寸状況	1橋に1回又は 1工事に1回 [原寸時]	代表箇所 各1枚	
						製作状況	適宜 (製作 中)		
3 土木工事共通編	2 一般施工	12 工場 製作工	5		鋼製伸縮継手製作工	原寸状況	1橋に1回又は 1工事に1回 [原寸時]	代表箇所 各1枚	
						製作状況	適宜 (製作 中)		
						仮組立寸法	1橋に1回又は 1工事に1回 [仮組立時]		

編	章	節	条	枝番	工 種	写真管理項目			摘 要
						撮影項目	撮影頻度 [時期]	提出 頻度	
3 土木工事共通編	2 一般施工	12 工場 製作工	6		落橋防止装置製作工	原寸状況	1橋に1回又は 1工事に1回 [原寸時]	代表箇所 各1枚	
						製作状況	適宜 [製作 中]		
3 土木工事共通編	2 一般施工	12 工場 製作工	7		橋梁用防護柵製作工	原寸状況	1橋に1回又は 1工事に1回 [原寸時]	代表箇所 各1枚	
						製作状況	適宜 [製作 中]		
3 土木工事共通編	2 一般施工	12 工場 製作工	8		アンカーフレーム製作工	仮組立寸法 (撮影項目は 適宜)	1橋に1回又は 1工事に1回 [仮組立時]	代表箇所 各1枚	
3 土木工事共通編	2 一般施工	12 工場 製作工	9		プレベーム用桁製作工	原寸状況	1橋に1回又は 1工事に1回 [原寸時]	代表箇所 各1枚	
						製作状況	適宜 [製作 中]		
						仮組立寸法	1橋に1回又は 1工事に1回 [仮組立時]		
3 土木工事共通編	2 一般施工	12 工場 製作工	10		鋼製排水管製作工	原寸状況	1橋に1回又は 1工事に1回 [原寸時]	代表箇所 各1枚	
						製作状況	適宜 [製作 中]		

編	章	節	条	枝番	工 種	写真管理項目			摘 要
						撮影項目	撮影頻度 [時期]	提出 頻度	
3 土木工事共通編	2 一般施工	12 工場 製作工	11		現場塗装工	材料使用量 (塗料缶)	全数量 [使用前後]	代表箇所 各1枚	
						素地調整状 況 (塗替)	スパン毎、部材 別 [施工前後]		
						塗装状況	各層毎1スパン に1回 [塗装後]		
3 土木工事共通編	2 一般施工	13 橋 梁 架 設 工	1		架設工(鋼橋)(クレーン架 設)(ケーブルクレーン架 設)(ケーブルエレクション 架設)(架設存続架設)(送出 し架設)(トラベラークレー ン架設)	架設状況	架設工法が変 わる毎に1回 [架設中]	代表箇所 各1枚	
3 土木工事共通編	2 一般施工	14 法 面 工	2	1	植生工 (種子散布工) (張芝工) (筋芝工) (市松芝工) (植生シート工、植生マット工) (植生筋工) (人工張芝工) (植生穴工)	材料使用量	1工事に1回 [混合前]	代表箇所 各1枚	
						土羽土の厚 さ	200m又は1施 工箇所1回 [施工中]		
						法長	200m又は1施 工箇所1回 [施工後]		

編	章	節	条	枝番	工 種	写真管理項目			摘 要
						撮影項目	撮影頻度 [時期]	提出 頻度	
3 土木工事共通編	2 一般施工	14 法面工	2	2	植生工 (植生基材吹付工) (客土吹付工)	清掃状況	200m又は1施 工箇所1回 [清掃後]	代表箇所 各1枚	
						ラス鉄網の 重ね合せ寸 法	200m又は1施 工箇所1回 [吹付前]		
						厚さ(検測 孔)	200㎡又は1施 工箇所1回 [吹付後]		
						法長	200m又は1施 工箇所1回 [施工後]		
						材料使用量	1工事1回 [混合前]		
3 土木工事共通編	2 一般施工	14 法面工	3		吹付工 (コンクリート) (モルタル)	清掃状況	200m又は1施 工箇所1回 [清掃後]	代表箇所 各1枚	
						ラス鉄網の 重ね合せ寸 法	200m又は1施 工箇所1回 [吹付前]		
						法長	200m又は1施 工箇所1回 [施工後]		
						厚さ(検測 孔)	200㎡又は1施 工箇所1回 [吹付後]		
						清掃状況	200m又は1施 工箇所1回 [清掃後]		
3 土木工事共通編	2 一般施工	14 法面工	4	1	法枠工 (現場打法枠工) (現場吹付法枠工)	法長、 幅、 高さ、 吹付枠中心 間隔	200m又は1施 工箇所1回 [施工後]	代表箇所 各1枚	
3 土木工事共通編	2 一般施工	14 法面工	4	2	法枠工(プレキャスト法枠 工)	法長	200m又は1施 工箇所1回 [施工後]	代表箇所 各1枚	

編	章	節	条	枝番	工 種	写真管理項目			摘 要
						撮影項目	撮影頻度 [時期]	提出 頻度	
3 土木工事共通編	2 一般施工	14 法面工	6		アンカー工	削孔深さ	1施工箇所1回 [削孔後]	代表箇所 各1枚	
						配置誤差	1施工箇所1回 [施工後]		
3 土木工事共通編	2 一般施工	15 擁壁工	1		場所打擁壁工	裏込厚さ	120m又は1施 工箇所1回 [施工中]	代表箇所 各1枚	
						厚さ 幅 高さ	200m又は1施 工箇所1回 [型枠取外し 後]		
3 土木工事共通編	2 一般施工	15 擁壁工	2		プレキャスト擁壁工	据付状況	200m又は1施 工箇所1回 [埋戻し前]	代表箇所 各1枚	
3 土木工事共通編	2 一般施工	15 擁壁工	3		盛土補強工 (補強土(テールアルメ)壁工 法) (多数アンカー式補強土工法) (ジオテキスタイルを用いた補 強土工法)	高さ 鉛直度	120m又は1施 工箇所1回 [施工後]	代表箇所 各1枚	
3 土木工事共通編	2 一般施工	15 擁壁工	4		井桁ブロック工	裏込厚さ	120m又は1施 工箇所1回 [施工中]	代表箇所 各1枚	
						法長 厚さ	200m又は1施 工箇所1回 [施工後]		
3 土木工事共通編	2 一般施工	16 浚渫工	1		浚渫船運搬工 (ポンプ浚渫船) (グラブ船) (バックホウ浚渫船)	運搬状況	1施工箇所1回 [施工後]	代表箇所 各1枚	
3 土木工事共通編	2 一般施工	18 床版工	1		床版・横組工	幅 厚さ 鉄筋の有効 高さ 鉄筋のかぶり 鉄筋間隔	1スパン1回 [打設前後]	代表箇所 各1枚	

【第6編 河川編】

編	章	節	条	枝番	工 種	写真管理項目			摘 要
						撮影項目	撮影頻度 [時期]	提出 頻度	
6 河川編	1 築堤・護岸	7 法覆護岸工	4		護岸付属物工	幅 高さ	1施工箇所1 回 〔施工後〕	代表箇所 各1枚	
6 河川編	1 築堤・護岸	10 水制工	8		杭出し水制工	径 杭長	1施工箇所1 回 〔打込み前〕	代表箇所 各1枚	
						幅 方向	1施工箇所1 回 〔施工後〕		
6 河川編	1 築堤・護岸	13 光ケ ー ブ ル 配 管 工	3		配管工	配管状況	100m又は1施 工箇所1回 〔施工後〕	不要	
6 河川編	1 築堤・護岸	13 光ケ ー ブ ル 配 管 工	4		ハンドホール工	厚さ 幅 高さ	100m又は1施 工箇所1回 〔施工後〕	不要	
6 河川編	3 樋門・樋管	5 樋門・樋管本 体工	6	1	函渠工(本体工)	厚さ 幅 内空幅 内空高	1施工箇所1 回 〔型枠取外 後〕	代表箇所 各1枚	
6 河川編	3 樋門・樋管	5 樋門・樋管本 体工	6	2	函渠工 (ヒューム管) (PC管) (コルゲートパイ プ) (ダクタイル鋳鉄管)	据付状況	120m又は1施 工箇所1回 〔巻立前〕	不要	

編	章	節	条	枝番	工 種	写真管理項目			摘 要
						撮影項目	撮影頻度 [時期]	提出 頻度	
6 河川編	3 樋門・樋管	5 樋門・樋管本 体工	7		翼壁工	厚さ 幅 高さ	1施工箇所1 回 〔型枠取外 後〕	代表箇所 各1枚	
6 河川編	3 樋門・樋管	5 樋門・樋管本 体工	8		水叩工	厚さ 幅 高さ	1施工箇所1 回 〔型枠取外 後〕	代表箇所 各1枚	
6 河川編	4 水門	6 水門本 体工	7 8 9 10 11		床版工 堰柱工 門柱工 ゲート操作台工 胸壁工	厚さ 幅 高さ	1施工箇所1 回 〔型枠取外 後〕	代表箇所 各1枚	
6 河川編	4 水門	9 鋼管理上 部工	10	1	支承工(鋼製支承)	支承取付状 況	1スパンに1回 〔取付後〕	代表箇所 各1枚	
6 河川編	4 水門	9 鋼管理上 部工	10	2	支承工(ゴム支承)	支了承取付 状況	1スパンに1回 〔取付後〕	代表箇所 各1枚	
6 河川編	4 水門	12 橋梁付 属物工	4		地覆工	地覆の幅 地覆の高さ 有効幅員	1施工箇所1 回〔施工後〕	代表箇所 各1枚	
6 河川編	4 水門	12 橋梁付 属物工	5 6		橋梁用防錆欄工 橋梁用高欄工	幅 高さ	1施工箇所1 回〔施工後〕	代表箇所 各1枚	

編	章	節	条	枝番	工 種	写真管理項目			摘 要
						撮影項目	撮影頻度 [時期]	提出 頻度	
6 河川編	4 水門	12 橋梁 付 属 物 工	7		検査路工	幅 高 さ	1施工箇所 1回 [施工後]	代表箇所 各1枚	
6 河川編	5 堰	6 可 動 堰 本 体 工	13 14		閘門工	厚 さ 幅 高 さ 延 長	1施工箇所 1回 [施工後]	代表箇所 各1枚	
6 河川編	5 堰	7 固 定 堰 本 体 工	8 9 10		堰本体工 水叩工 土砂吐工	厚 さ 幅 高 さ	1施工箇所 1回 [施工後]	代表箇所 各1枚	
6 河川編	5 堰	8 魚 道 工	3		魚道本体工	厚 さ 幅 高 さ	200m 又は測定 箇所毎に1回 [施工後]	代表箇所 各1枚	
6 河川編	5 堰	9 管 理 橋 下 部 工	2		管理橋橋台工	厚 さ 天 端 幅 (橋軸方向) 敷 幅 (橋軸方向) 高 さ 胸 壁 の 高 さ 天 端 長 敷 長	1施工箇所 1回 [施工後]	代表箇所 各1枚	
6 河川編	6 排 水 機 場	4 機 場 本 体 工	6		本体工	厚 さ 幅 高 さ	1施工箇所 1回 [施工後]	代表箇所 各1枚	
6 河川編	6 排 水 機 場	4 機 場 本 体 工	7		燃料貯留槽工	厚 さ 幅 高 さ	1施工箇所 1回 [施工後]	適宜	

編	章	節	条	枝番	工 種	写真管理項目			摘 要
						撮影項目	撮影頻度 [時期]	提出 頻度	
6 河川編	6 排 水 機 場	5 沈 砂 池 工	7		コンクリート床版工	厚 さ 幅 高 さ	1施工箇所 1回 [施工後]	代表箇所 各1枚	
6 河川編	7 床 止 め ・ 床 固 め	4 床 止 め 工	6	1	本体工(床固め本体工)	天 端 工 堤 幅 水 通 り 幅	測定箇所毎に 1回 [施工後]	代表箇所 各1枚	
6 河川編	7 床 止 め ・ 床 固 め	4 床 止 め 工	8	1	水叩工	幅 厚 さ	測定箇所毎に 1回 [施工後]	代表箇所 各1枚	
6 河川編	7 床 止 め ・ 床 固 め	4 床 止 め 工	6		側壁工	天 端 幅	測定箇所毎に 1回 [施工後]	代表箇所 各1枚	

【第7編 海岸編】

編	章	節	条	枝番	工 種	写真管理項目			摘 要
						撮影項目	撮影頻度 [時期]	提出 頻度	
7 海岸編	1 堤防・護岸	5 護岸基礎工	5		場所打コンクリート工	幅 高さ	200m又は1施 工箇所に1回 (型枠取外後)	代表箇所 各1枚	
7 海岸編	1 堤防・護岸	5 護岸基礎工	6		海岸コンクリートブロック工	数量	全数量〔製 作後〕	代表箇所 各1枚	
						ブロックの形 状寸法	形状寸法変わ る 毎に1回 (製作後)		
						据付状況	200m又は1施 工箇所に1回 (施工後)		
7 海岸編	1 堤防・護岸	6 護岸工	4		海岸コンクリートブロック工	数量	全数量〔製 作後〕	代表箇所 各1枚	
						ブロックの形 状寸法	形状寸法変わ る 毎に1回 (施工後)		
						法長 厚さ	200m又は1施 工箇所に1回 (施工後)		
7 海岸編	1 堤防・護岸	6 護岸工	5		コンクリート被覆工	法長 厚さ	200m又は1施 工箇所に1回 (施工後)	代表箇所 各1枚	
						裏込材厚	40m又は1施 工箇所に1回 (施工中)		
7 海岸編	1 堤防・護岸	8 天端被覆工	2		コンクリート被覆工	幅 厚さ	200m又は1施 工箇所に1回 (施工後)	代表箇所 各1枚	
						基礎厚	40m又は1施 工箇所に1回 (施工中)		

編	章	節	条	枝番	工 種	写真管理項目			摘 要
						撮影項目	撮影頻度 [時期]	提出 頻度	
7 海岸編	1 堤防・護岸	9 波返工	3		波返工	幅 高さ	200m又は1施 工箇所に1回 (施工後)	代表箇所 各1枚	
7 海岸編	2 突堤・人工岬	4 突堤基礎工	4		捨石工	法長 天端幅	200m又は1施 工箇所に1回 (施工後)	代表箇所 各1枚	
7 海岸編	2 突堤・人工岬	4 突堤基礎工	5		吸出し防止工	幅	200m又は1施 工箇所に1回 (施工後)	代表箇所 各1枚	
7 海岸編	2 突堤・人工岬	5 突堤本体工	2		捨石工	法長 天端幅	200m又は1施 工箇所に1回 (施工後)	代表箇所 各1枚	
7 海岸編	2 突堤・人工岬	5 突堤本体工	5		海岸コンクリートブロック工	数量	全数量〔製 作後〕	代表箇所 各1枚	
						ブロックの形 状寸法	形状寸法変わ る 毎に1回 (製作後)		
						天端幅	200m又は1施 工箇所に1回 (施工後)		
7 海岸編	2 突堤・人工岬	5 突堤本体工	9		石砕工	厚さ 高さ	200m又は1施 工箇所に1回 (施工後)	代表箇所 各1枚	
7 海岸編	2 突堤・人工岬	5 突堤本体工	10		場所打コンクリート工	間詰石状況	1施工箇所に1 回〔施 工後〕	代表箇所 各1枚	
						幅 高さ	200m又は1施 工箇所に1回 (施工後)		

編	章	節	条	枝番	工 種	写真管理項目			摘 要
						撮影項目	撮影頻度 [時期]	提出 頻度	
7 海岸編	2 突堤・人工岬	5 突堤本体工	11	1	ケーソン工(ケーソン工製作)	壁厚 幅 高さ 長さ 底板厚さ フーチング 高さ	1基毎に1回 〔製作 後〕	代表箇所 各1枚	
7 海岸編	2 突堤・人工岬	5 突堤本体工	11	2	ケーソン工(ケーソン工据付)	据付状況	1施工箇所 に1回 〔据付 後〕	代表箇所 各1枚	
7 海岸編	2 突堤・人工岬	5 突堤本体工	11	3	ケーソン工(突堤上部工) 場所打コンクリート 海岸コンクリートブ ロック	厚さ 幅	1施工箇所 に1回 〔施 工後〕	代表箇所 各1枚	
7 海岸編	2 突堤・人工岬	5 突堤本体工	12	1	セルラー工(セルラー工製作)	壁厚 幅 高さ	1基毎に1回 〔製作 後〕	代表箇所 各1枚	
7 海岸編	2 突堤・人工岬	5 突堤本体工	12	2	セルラー工(セルラー工据付)	据付状況	1施工箇所 に1回 〔据付 後〕	代表箇所 各1枚	
7 海岸編	2 突堤・人工岬	5 突堤本体工	12	3	セルラー工(突堤上部工) 場所打コンクリート 海岸コンクリートブ ロック	厚さ 幅	1施工箇所 に1回 〔施 工後〕	代表箇所 各1枚	
7 海岸編	2 突堤・人工岬	6 根固め工	2		捨石工	法長 天端幅	200m又は1施 工箇所 に1回 〔施工後〕	代表箇所 各1枚	

編	章	節	条	枝番	工 種	写真管理項目			摘 要
						撮影項目	撮影頻度 [時期]	提出 頻度	
7 海岸編	2 突堤・人工岬	6 根固め工	3		根固めブロック工	数量 ブロックの形 状寸法	全数量 〔製 作後〕 形状寸法変わ る毎に1回 〔製作後〕	代表箇所 各1枚	
7 海岸編	2 突堤・人工岬	7 消波工	3		消波ブロック工	数量 ブロックの形 状寸法	全数量 〔製 作後〕 形状寸法変わ る毎に1回 〔製作後〕	代表箇所 各1枚	
7 海岸編	3 海域堤防(人工リーフ、離岸堤、潜堤)	3 海域堤防基礎工	3		捨石工	法長 天端幅	200m又は1施 工箇所 に1回 〔施工後〕	代表箇所 各1枚	

【第8編 砂防編】

編	章	節	条	枝番	工 種	写真管理項目			摘 要
						撮影項目	撮影頻度 [時期]	提出 頻度	
8 砂防編	1 砂防堰堤	3 工場製作工	4		鋼製堰堤仮設材製作工	原寸状況	1橋こ1回又は 1工事こ1回 [原寸時]	代表箇所 各1枚	
						製作状況	適宜 [製作中]		
8 砂防編	1 砂防堰堤	8 コンクリート堰堤工	4		コンクリート堰堤本体工	骨材採取製造 コンクリート 製造 運搬	月に1回 [施 工中]	代表箇所 各1枚	
						打継目処理 打込・養生	4リフト毎こ1回 [施工中]		
						天端幅 堤幅 水通しの幅	測定箇所毎こ1 回 [施工後]		
8 砂防編	1 砂防堰堤	8 コンクリート堰堤工	6		コンクリート側壁工	天端幅 長さ	測定箇所毎こ1 回 [施工後]	代表箇所 各1枚	
8 砂防編	1 砂防堰堤	8 コンクリート堰堤工	8		水叫工	幅 厚さ	測定箇所毎こ1 回 [施工後]	代表箇所 各1枚	
8 砂防編	1 砂防堰堤	9 鋼製堰堤工	5	1	鋼製堰堤本体工(不透過 型)	長さ 幅 下流側倒れ	測定箇所毎こ1 回 [施工後]	代表箇所 各1枚	
8 砂防編	1 砂防堰堤	9 鋼製堰堤工	5	2	鋼製堰堤本体工(透過型)	堤長 堤幅 高さ	測定箇所毎こ1 回 [施工後]	代表箇所 各1枚	

編	章	節	条	枝番	工 種	写真管理項目			摘 要
						撮影項目	撮影頻度 [時期]	提出 頻度	
8 砂防編	1 砂防堰堤	9 鋼製堰堤工	6		鋼製側壁工	長さ 幅 下流側倒れ 高さ	測定箇所毎こ1 回 [施工後]	代表箇所 各1枚	
8 砂防編	2 流路	5 床固め工	8		魚道工	幅 高さ 厚さ	200m又は測定 箇所毎こ1回 [施工後]	代表箇所 各1枚	
8 砂防編	3 斜面対策	6 山腹水路工	4		山腹明管渠工	厚さ 幅 高さ 深さ	120m又は1施 工箇所こ1回 (型枠取外し 後)	不要	
8 砂防編	3 斜面対策	7 地下水排除工	4		集排水ボーリング工	削孔深さ 配置誤差	1施工箇所こ1 回 [施工後]	不要	
8 砂防編	3 斜面対策	7 地下水排除工	5		集水井工	偏心量 長さ 巻立て幅 巻立て厚さ	1施工箇所こ1 回 [施工後]	不要	
8 砂防編	3 斜面対策	9 抑止杭工	6		合成杭工	偏心量	1施行箇所こ1 回 [施工後]	代表箇所 各1枚	
						数量	全数量 [打 込後]		

【第9編 ダム編】

編	章	節	条	枝番	工 種	写真管理項目			摘 要
						撮影項目	撮影頻度 [時期]	提出 頻度	
9 ダム編	1 コンクリートダム	4 ダムコンクリート工			コンクリートダム工(本体)	天端幅 ジョイント間 隔 リフト高 堤幅	測定箇所毎に1 回 〔施工後〕	適宜	
9 ダム編	1 コンクリートダム	4 ダムコンクリート工			コンクリートダム工(水叩)	ジョイント間 隔 幅 長さ 打継目処理	測定箇所毎に1 回 〔施工後〕 奇数ブロック毎 に岩着部中間リ フトに1回	適宜	
9 ダム編	1 コンクリートダム	4 ダムコンクリート工			コンクリートダム工(副ダム)	ジョイント間 隔 リフト高 堤幅 堤長	測定箇所毎に1 回 〔施工後〕	適宜	
9 ダム編	1 コンクリートダム	4 ダムコンクリート工			コンクリートダム工(導流壁)	ジョイント間 隔 リフト高 厚さ	測定箇所毎に1 回 〔施工後〕	適宜	
9 ダム編	2 フィルダム	3 盛立工	5		コアの盛立	外側境界線	測定箇所毎に1 回 〔施工後〕	適宜	
9 ダム編	2 フィルダム	3 盛立工	6		フィルターの盛立	外側境界線 盛立幅	測定箇所毎に1 回 〔施工後〕	適宜	
9 ダム編	2 フィルダム	3 盛立工	7		ロックの盛立	外側境界線	測定箇所毎に1 回 〔施工後〕	適宜	

編	章	節	条	枝番	工 種	写真管理項目			摘 要
						撮影項目	撮影頻度 [時期]	提出 頻度	
9 ダム編	2 フィルダム				フィルダム(洪水吐)	ジョイント間 隔 厚さ 幅 リフト高さ	測定箇所毎に1 回 〔施工後〕	適宜	
9 ダム編	3 基礎クラウチング	3 ボーリング工			ボーリング工	ボーリング 状況 水押テスト状 況 グラウト状況 深度 配置誤差 コアー	ブロック毎に1 回 〔施工中〕 地質変化毎全 数量 〔抜取後〕	適宜	

【第10編 道路編】

編	章	節	条	枝番	工 種	写真管理項目			摘 要
						撮影項目	撮影頻度 [時期]	提出 頻度	
10	道路	編	1	3	遮音壁支柱製作工	部材長	1施工箇所 1回 〔製作後〕	代表箇所 各1枚	
10	道路	編	6	9	場所打函渠工	厚さ 幅(内空) 高さ	100m又は1施 工箇所1回 (型枠取外し 後)	代表箇所 各1枚	
10	道路	編	4	11	落石防止網工	幅	1施工箇所1 回 〔施工後〕	代表箇所 各1枚	
10	道路	編	6	11	防雪柵工	高さ 基礎幅 基礎高さ	200m 又は 1 施 工箇所1回 〔施工後〕	代表箇所 各1枚	
10	道路	編	7	11	雪崩子防柵工	高さ 基礎幅 基礎高さ アンカー長	1施工箇所1 回 〔施工後〕	代表箇所 各1枚	
10	道路	編	4	12	遮音壁基礎工	幅 高さ	基礎タイプ毎5 箇所1回(施 工前は必要に 応じて)〔施工 前後〕	適宜	
10	道路	編	5	12	遮音壁本体工	支柱間隔 支柱ずれ 支柱倒れ 高さ	1施工箇所1 回 〔施工後〕	代表箇所 各1枚	

編	章	節	条	枝番	工 種	写真管理項目			摘 要
						撮影項目	撮影頻度 [時期]	提出 頻度	
10	道路	編	2	4	歩道舗装工 取合舗装路盤工 路肩舗装路盤工	敷均し厚さ	各層毎 400mに 1回 〔施工中〕	代表箇所 各1枚	
						転圧状況			
						整正状況			
						厚さ			
10	道路	編	2	4	歩道舗装工 取合舗装工 路肩舗装工 表層工	整正状況	400mに1回 〔整正後〕	代表箇所 各1枚	
						タックコー ト、プライム コート			
						平坦性			
10	道路	編	9	5	排水性舗装用路肩排水工	据付状況	200m又は1施 工箇所1回 〔施工中〕	不要	
10	道路	編	2	7	踏掛版工 (コンクリート工) (ラバーシュー) (アンカーボルト)	<コンクリート工> 各部の厚さ 各部の長さ	1施工箇所1 回 〔施工後〕	代表箇所 各1枚	
						<ラバーシュー> 各部の長さ 厚さ			

編	章	節	条	枝番	工 種	写真管理項目			摘 要
						撮影項目	撮影頻度 [時期]	提出 頻度	
10 道 路 編	2 舗 装	7 踏 掛 版 工	4		踏掛版工 (コンクリート工) (ラバーシュー) (アンカーボルト)	<アンカーボルト> 中心のずれ アンカー長	1施工箇所1 回 〔施工後〕	代表箇所 各1枚	
10 道 路 編	2 舗 装	9 標 識 工	4	1	大型標識工(標識基礎工)	幅 高さ	基礎タイプ毎5 箇所1回 〔施工後〕	適宜	
10 道 路 編	2 舗 装	9 標 識 工	4	2	大型標識工(標識柱工)	設置高さ	1施工箇所1 回	適宜	
10 道 路 編	2 舗 装	12 道 路 付 属 物 施 設 工	5	1	ケーブル配管工	配管状況	100m又は1施 工箇所1回 〔施工後〕	不要	
10 道 路 編	2 舗 装	12 道 路 付 属 物 施 設 工	5	2	ケーブル配管工(ハンドホ ール)	厚さ 幅 高さ	100m又は1施 工箇所1回 〔施工後〕	不要	
10 道 路 編	2 舗 装	12 道 路 付 属 物 施 設 工	6		照明工(照明柱基礎工)	幅高さ	基礎タイプ毎5 箇所1回(施 工前又は必要に 応じて)〔施工 前後〕	適宜	

編	章	節	条	枝番	工 種	写真管理項目			摘 要
						撮影項目	撮影頻度 [時期]	提出 頻度	
10 道 路 編	3 橋 梁 下 部	3 工 場 製 作 工	3		鋼製橋脚製作工	原寸状況	1脚1回又は 1工事1回 〔原寸時〕	代表箇所 各1枚	
						製作状況	適宜 〔製作 中〕		
						仮組立寸法 (撮影項目は 適宜)	1脚1回又は 1工事1回 〔仮組立時〕		
10 道 路 編	3 橋 梁 下 部	6 橋 台 工	8		橋台躯体工	厚さ 天端幅(橋軸 方向) 敷幅(橋軸方 向) 高さ 胸壁の高さ 天端長 敷長	全数量 (型枠取外し 後)	代表箇所 各1枚	
10 道 路 編	3 橋 梁 下 部	7 R C 橋 脚 工	9	1	橋脚躯体工 (張出式)	厚さ 天端幅 敷幅 高さ 天端長 敷長	全数量 (型枠取外し 後)	代表箇所 各1枚	
10 道 路 編	3 橋 梁 下 部	7 R C 橋 脚 工	9	2	橋脚躯体工(ラーメン式)	厚さ 天端幅 敷幅 高さ 長さ	全数量 (型枠取外し 後)	代表箇所 各1枚	
10 道 路 編	3 橋 梁 下 部	7 鋼 製 橋 脚 工	9	1	橋脚フーチング工(I型・T 型)	幅 高さ 長さ	全数量 (型枠取外後)	代表箇所 各1枚	
10 道 路 編	3 橋 梁 下 部	8 鋼 製 橋 脚 工	9	2	橋脚フーチング工(門型)	幅 高さ	全数量 (型枠取外後)	代表箇所 各1枚	

編	章	節	条	枝番	工 種	写真管理項目			摘 要				
						撮影項目	撮影頻度 [時期]	提出 頻度					
10	道路	編	3	橋梁下部	8	鋼製橋脚工	10	1	橋脚架設工(I型・T型)	架設状況	架設工法が変わる毎に1回 [架設中]	代表箇所 各1枚	
10	道路	編	3	橋梁下部	8	鋼製橋脚工	10	2	橋脚架設工(門型)	架設状況	架設工法が変わる毎に1回 [架設中]	代表箇所 各1枚	
10	道路	編	3	橋梁下部	8	鋼製橋脚工	11		現場継手工	継手部のすき間	1施工箇所 に1回 [施工後]	代表箇所 各1枚	
10	道路	編	4	鋼橋上部	3	工場製作工	9		橋梁用高欄製作工	原寸状況	1橋に1回又は 1工事に1回 [原寸時]	代表箇所 各1枚	
										製作状況	適宜 [製作中]		
10	道路	編	5	コンクリート橋上部	6	プレキャスト橋脚工	2		プレキャスト桁製作工(現場)	原寸状況	1橋に1回又は 1工事に1回 [原寸時]	代表箇所 各1枚	
										製作状況	適宜 [製作中]		
										仮組立寸法 (撮影項目は 適宜)	1橋に1回又は 1工事に1回 [仮組立時]		
										幅 高さ	桁毎に1回 [型枠取外し 後]		
10	道路	編	6	トンネル(NATM)	4	支保工	3		吹付工	岩質	岩質の変わる 毎に1回 [掘削中]	代表箇所 各1枚	
										湧水状況	適宜[掘削中]		
										吹付面の清 掃状況	80m 毎に1回 [清掃後]		
										金網の重合 せ状況	80m 毎に1回[2 次吹付前]		
										吹付厚さ(検 側孔)	80m 毎に1回 [吹付後]		

編	章	節	条	枝番	工 種	写真管理項目			摘 要				
						撮影項目	撮影頻度 [時期]	提出 頻度					
10	道路	編	6	トンネル(NATM)	4	支保工	4		ロックボルト工	位置間隔 角度 削孔深さ 孔径 突出量	施工パターン 毎又は80mに 1断面[穿孔中]	代表箇所 各1枚	
										ロックボルト 注入状況	施工パターン 毎又は80mに 1断面[注入中]		
										ロックボルト 打設後の状 況	施工パターン 毎又は80mに 1断面[打設後]		
10	道路	編	6	トンネル(NATM)	5	覆工	3		覆工コンクリート工	覆工 (巻立空間)	1センチルに1 回 [型枠組立 後]	代表箇所 各1枚	
										覆工 (厚さ)	1センチルに1 回 [型枠取外 し後]		
										幅 高さ	200m又は1施 工箇所 に1回 [施工後]		
10	道路	編	6	トンネル(NATM)	5	覆工	5		床版コンクリート工	幅厚さ	200m又は1施 工箇所 に1回 [施工後]	代表箇所 各1枚	
10	道路	編	6	トンネル(NATM)	6	インバート工	4		インバート本体工	インバート (厚さ)	40m又は1施工 箇所 に1回 [埋戻し前]	代表箇所 各1枚	
										幅(全幅)	200m又は1施 工箇所 に1回 [施工後]		

編	章	節	条	枝番	工 種	写真管理項目			摘 要
						撮影項目	撮影頻度 [時期]	提出 頻度	
10 道路 編	6 トンネル(NAM)	8 坑門工	4		坑門本體工	幅 高さ	1施工箇所1 回 [埋戻し前]	代表箇所 各1枚	
10 道路 編	6 トンネル(NAM)	8 坑門工	5		明り巻工	覆工 (巻立空間)	40m又は1施工 箇所1回 (型枠組立後)	代表箇所 各1枚	
						覆工 (厚さ)	40m又は1施工 箇所1回(型 枠取外し後)		
						幅(全幅) 高さ(内法)	200m又は1施 工箇所1回 [施工後]		

編	章	節	条	枝番	工 種	写真管理項目			摘 要
						撮影項目	撮影頻度 [時期]	提出 頻度	
10 道路 編	11 共同 溝	6 現場打構築工	2		現場打躯体工	厚さ 内空幅 内空高	200m又は1施 工箇所1回 (型枠取外し 後)	代表箇所 各1枚	
10 道路 編	11 共同 溝	6 現場打構築工	4		カラー継手工	厚さ 幅 長さ	1施工箇所1 回 [設置後]	代表箇所 各1枚	
10 道路 編	11 共同 溝	6 現場打構築工	5	1	防水工(防水)	幅	100m又は1施 工箇所1回 [施工後]	代表箇所 各1枚	
10 道路 編	11 共同 溝	6 現場打構築工	5	2	防水工(防水保護工)	厚さ	100m又は1施 工箇所1回 [施工後]	代表箇所 各1枚	
10 道路 編	11 共同 溝	6 現場打構築工	5	3	防水工(防水壁)	高さ 幅 厚さ	1施工箇所1 回 [施工後]	代表箇所 各1枚	
10 道路 編	11 共同 溝	7 プレキャスト構築工	2		プレキャスト躯体工	据付状況	200m又は1施 工箇所1回 (埋戻し前)	代表箇所 各1枚	
10 道路 編	12 電線 共同 溝	5 電線共同溝工	2		管路工(管路部)	敷設状況	100m又は1施 工箇所1回 [敷設後]	代表箇所 各1枚	

編	章	節	条	枝番	工 種	写真管理項目			摘 要
						撮影項目	撮影頻度 [時期]	提出 頻度	
10 道路 編	12 電 線 溝	5 電 線 共 同 溝 工	3		プレキャストボックス工(特 殊部)	据付状況	100m又は1施 工箇所1回 (据付後)	代表箇所 各1枚	
10 道路 編	12 電 線 共 同 溝	5 電 線 共 同 溝 工	4		現場打ちボックス工(特殊 部)	厚さ 内空幅 内空高	100m又は1施 工箇所1回 (型枠取外し 後)	代表箇所 各1枚	
10 道路 編	12 電 線 共 同 溝	6 付 帯 設 備 工	2		ハンドホール工	厚さ 幅 高さ	1施工箇所1 回 (型枠取外し 後)	不要	
10 道 路 編	14 道 路 維 持	4 舗 装 修 繕 工	5		切削オーバーレイ工	平坦性	1施工箇所1 回 (施工後)		
						タックコート	各層毎1回 (散布時)		
						整正状況	400m1回 (施工後)		
10 道 路 編	15 道 路 維 持	4 舗 装 修 繕 工	7		路上再生路盤工	敷均厚 転圧状況	各層毎400mに 1回 (施工中)	代表箇所 各1枚	
						整正状況 厚さ	各層毎400mに 1回 (整正後)		
10 道 路 編	14 道 路 維 持	4 舗 装 修 繕 工	11		グレーピング工	施工状況	施工日に1回 (施工前後)	不要	
10 道 路 編	16 道 路 修 繕	3 工 場 製 作 工	4		桁補強材製作工	原寸状況	1橋に1回又は 1工事1回 (原寸時)	代表箇所 各1枚	
						製作状況	適宜 (製作 中)		
						仮組立寸法 (撮影項目は 適宜)	1橋に1回又は 1工事1回 (仮組立時)		

【その他】

編	章	節	条	枝番	工 種	写真管理項目			摘 要	
						撮影項目	撮影頻度 [時期]	撮影 頻度		
10 道 路 編	16 道 路 修 繕	22 橋 梁 付 属 物 工	4		落橋防止装置工	長さ、径、材 質	1橋に1回又は1 工事1回(材料 搬入時)	代表箇所 各1枚		
						施工状況	適宜(施工中)			
そ の 他					舗 装 工 関 係	橋面防水工	塗布又は設 置状況	1施工箇所1回 (施工中)	代表箇所 各1枚	
					ダ ム 工 関 係	仮排水路	厚さ、高さ	100m又は1施工 箇所1回 (型枠取外し)	適宜	
						仮締切(土石)	巻出し厚	100m又は1施工 箇所1回(巻 出し時)	適宜	
							転圧状況	転圧機械が変わ る毎に1回 (締固時)		
						仮締切(コンク リート)	厚さ、高さ	100m又は1施工 箇所1回(型枠 取外し後)	適宜	
						基礎掘削	組合せ機械	組合せ機械変わ る毎に1回 (施工中)	適宜	
							土質、岩質	土質、岩質変わ る毎に1回 (掘削中)		
							岩盤清掃状 況	1施工箇所1回 (清掃前後)		
						堤体コンクリ ート 打設	骨材採取製 造、コンク リート製造、運 搬	月に1回(施工 中)	適宜	
							打継目処 理、打込養 生	8リフト毎に1回 (施工中)		

編	章	節	条	枝番	工 種	写真管理項目			摘要	
						撮影項目	撮影頻度 [時期]	撮影 頻度		
その他					ダム工関係	堤体止水	止水板の厚さ、幅、埋設位置、岩着及び溶接	各ブロック毎、先行ブロックについて4リフト毎に1回〔据付後〕	適宜	
						堤体排水工	排水孔の位置、箱抜断面、排水管取付箇所	各ブロック毎、先行ブロックについて4リフト毎に1回〔据付後〕	適宜	
						堤体冷却工	配管間隔、通水状況	5リフト毎に1回〔据付後〕	適宜	
						堤体埋設計器	器種、位置、間隔	1施工箇所につき1回〔据付後〕	適宜	
					トンネル関係	トンネル坑門工	厚さ、幅、高さ	1施工箇所につき1回〔埋戻し前〕	代表箇所各1枚	
						トンネル(矢板工法)	岩質	岩質の変わる毎に1回〔掘削中〕	代表箇所各1枚	
							湧水状況	適宜〔掘削中〕		
							埋設支保工(建込間隔、寸法、基数)	100m又は1施工箇所につき1回〔建込後〕		
							湧水処理工設置状況	全数量〔設置後〕		
							集水渠(幅、高さ、位置)	100m又は1施工箇所につき1回〔設置後〕	代表箇所各1枚	
地下排水工(管接合据付状況)										

編	章	節	条	枝番	工 種	写真管理項目			摘要	
						撮影項目	撮影頻度 [時期]	撮影 頻度		
その他					トンネル関係	トンネル(矢板工法)	地下排水工(フィルター厚さ)	100m又は1施工箇所につき1回〔投入前後〕	代表箇所各1枚	
							矢板設置状況	岩質の変わる毎に1回〔設置後〕		
							グラウト材料使用量	全数量〔使用前後〕		
						シールド	掘削の地山状態	地質の変化の毎に1回〔掘削中〕	代表箇所各1枚	
							セグメント組立状況	1工事に1回〔組立後〕		
							二次覆工(セグメント清掃状況)	1工事に1回〔清掃後〕		
					二次覆工の厚さ	1スパンにつき1回〔型枠取外し後〕				
					維持修繕工関係	アスファルト舗装	打換パッチング	施工日に1回〔施工前後〕	不要	
						コンクリート舗装	目地掃除	3,000㎡につき1回〔施工前後〕	不要	
							目地充填	3,000㎡につき1回〔施工後〕		
注入工、削孔状況(位置、間隔)	2,000㎡につき1回〔削孔後〕									
注入工、注入圧	2,000㎡につき1回〔注入時〕									
目地亀裂防止材、張付け状況	3,000㎡につき1回〔張付け後〕									

編	章	節	条	枝番	工 種	写真管理項目			摘要	
						撮影項目	撮影頻度 [時期]	撮影 頻度		
その他					維持修繕工関係	コンクリート舗装	局部打換、 各層厚さ	各層毎100m に1回又は1 施工箇所1 回 〔施工前後〕		
						路肩、路側路盤 工	厚さ	100mに1回又 は1施工箇所 に1回 〔施工後〕	代表箇所 各1枚	
						道路除草	施工状況	2kmに1回(1 回刈毎) 〔施工前後〕	適宜	
						路肩整正	施工状況	1kmに1回	適宜	
						新設、更新、修 理防塵柵類	施工状況	1施工箇所 に1回(施工前 は必要に 応じて) 〔施工前後〕	適宜	
						新設、更新、修 理標識類	基礎幅、深 さ、施工状況	基礎タイプ毎 5カ所に1回 (施工前 は必要に 応じて) 〔施工前後〕	適宜	
						新設、更新、修 理照明灯	基礎幅、深 さ、施工状況	基礎タイプ毎 5カ所に1回 (施工前 は必要に 応じて) 〔施工前後〕	適宜	
						視線誘導標	施工状況	施工日に1回 〔施工後〕	適宜	
						清掃(路面、標 識、側溝、集水 槽)	施工状況	施工日に1回 〔施工前後〕	適宜	

編	章	節	条	枝番	工 種	写真管理項目			摘要	
						撮影項目	撮影頻度 [時期]	撮影 頻度		
その他					維持修繕工関係	区画線路面表示	施工状況	施工日に1回 〔施工前後〕	適宜	
							材料使用量	全数量 〔施工 前後〕	適宜	
						街路樹植樹	施工状況	適宜 〔施工 前後〕	適宜	
						街路樹補強補植	施工状況	適宜 〔施工 前後〕	適宜	
						街路樹剪力	施工状況	街路樹50本1 回、グリーンベ ルト100m1回 〔施工前後〕	適宜	
						街路樹消毒、施肥	施工状況	街路樹50本1 回、グリーンベ ルト100m1回 〔施工中〕	適宜	
						街路樹雪囲	施工状況	適宜〔施工後〕	適宜	
						排雪除雪	施工状況、 機種	施工中に1回 施工中	適宜	
						凍結防止剤散布	施工状況	施工中に1回 施工中	適宜	
							材料使用量	全数量 〔施工 前後〕	適宜	
河川除草	施工状況、 刈草処理状 況	1kmに1回(1 回刈毎) 〔施 工前後〕	適宜							
鉄筋無筋コンクリート関係	維持修繕工関係	配筋	位置、間 隔、継手寸 法	打設ロット毎に 1回又は1施工 箇所1回 (組立後)	適宜					
		コンクリ ート打設	打継目処 理、締固施 工状況	工種種別毎に1 回 (施工時)	1施工ブ ロック各 1枚					
		養生	養生状況	工種種別毎に1 回、養生方法毎 に1回 (養生時)						